

# Mengenal

KARAKTERISTIK WILAYAH

# POLDA JAWA BARAT

BENNY BATHARA DKK

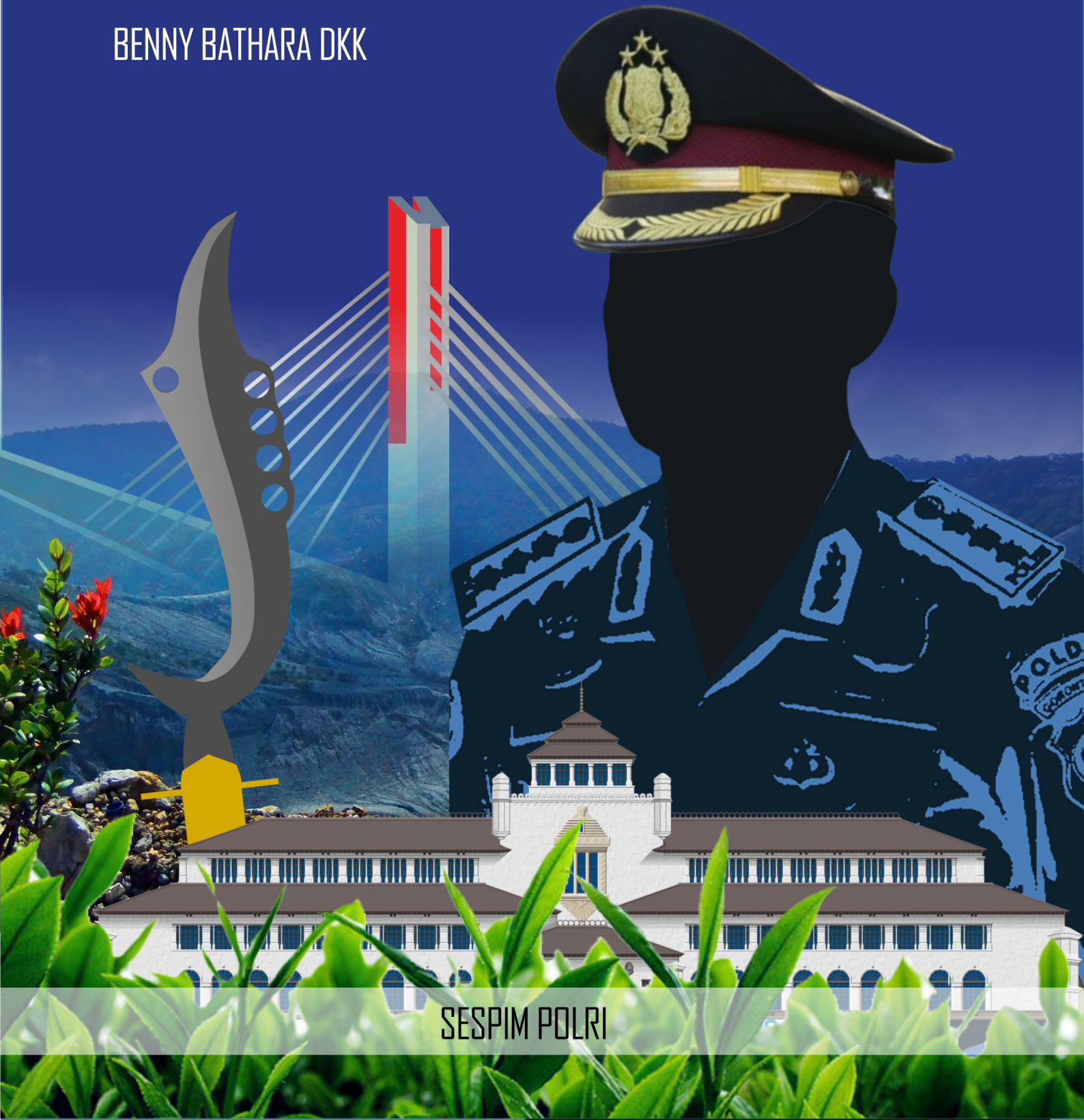

SESPIM POLRI

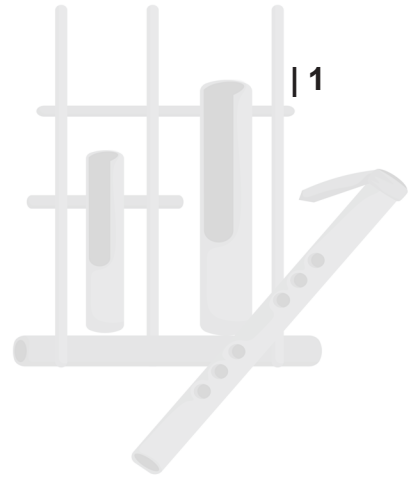

*Mengenal*

**KARAKTERISTIK WILAYAH**

**POLDA JAWA  
BARAT**

BENNY BATHARA DKK



**SESPIM POLRI**

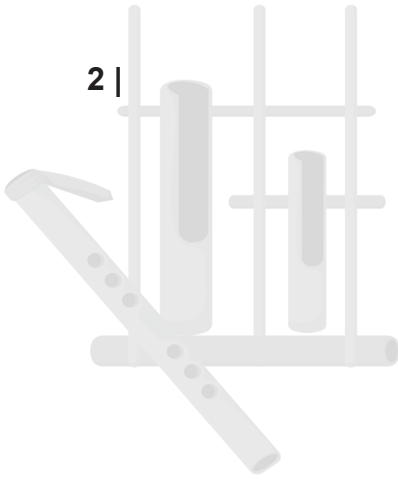

# Mengenal Karakteristik Wilayah Polda Jawa Barat

**Penulis:**

BENNY BATHARA  
NOVI EDYANTO  
SATRIO PRAYOGO

**Sumber :**

Intel Dasar Polda Jabar 2023

**Penyunting :**

Mine

**Desain Kover :**

Canva

**Penerbit :**

Sespim Lemdiklat Polri

**Pencetak :**

Sespim Lemdiklat Polri

**Hak Cipta dilindungi Undang-Undang.**

Buku bersifat Rahasia untuk kalangan Sendiri, Dilarang memperbanyak dan menyebarkan karya tulis ini dalam bentuk dan dengan cara apapun tanpa izin tertulis dari penerbit.

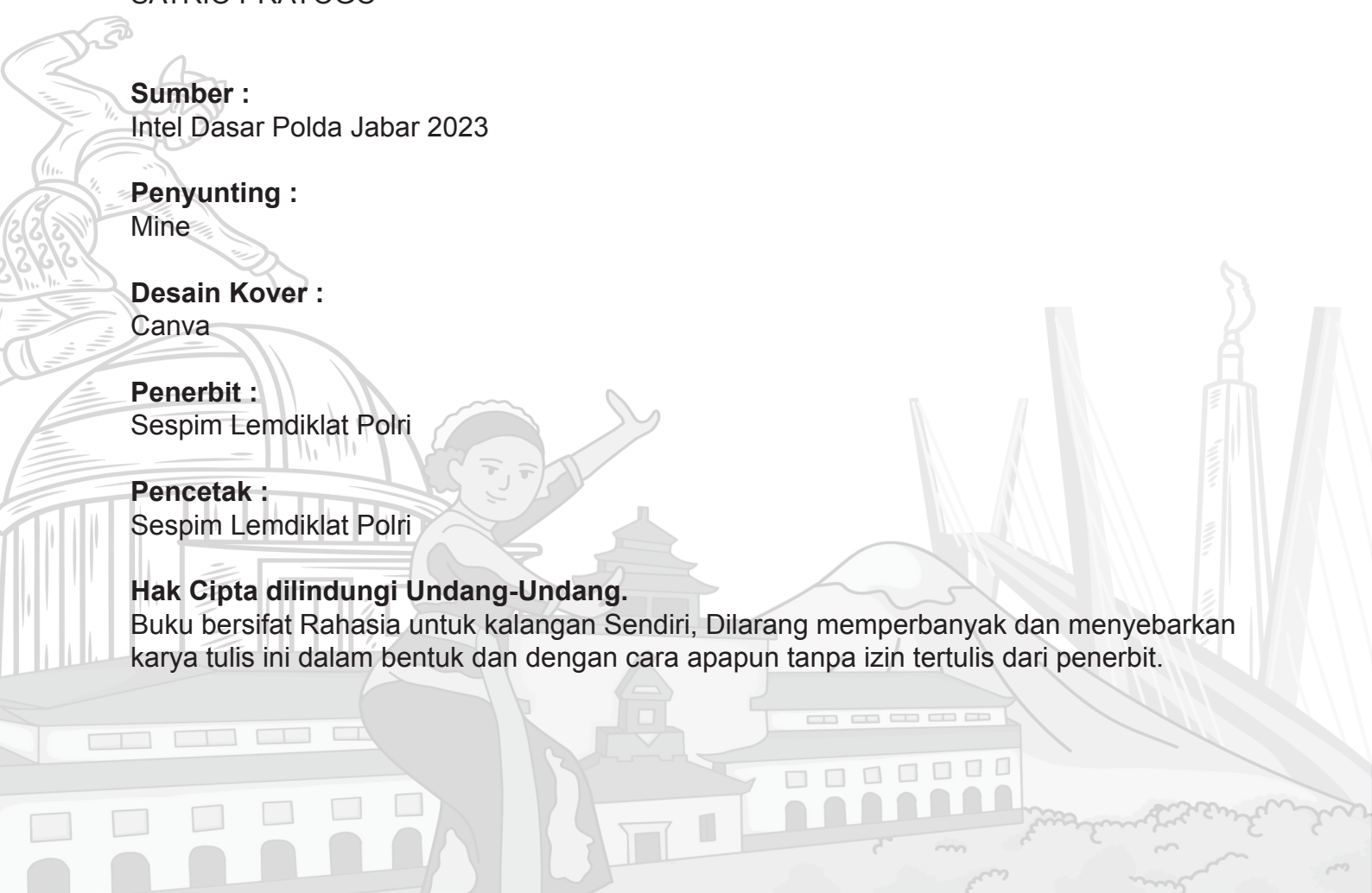

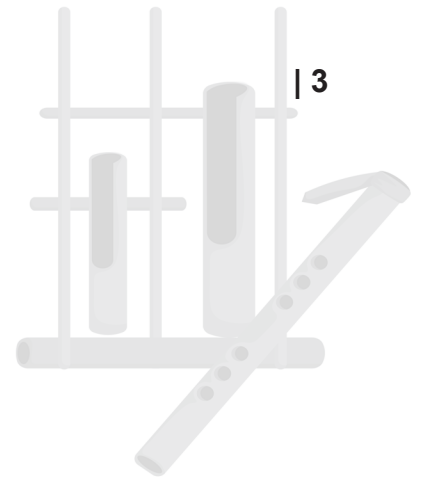

## KATA PENGANTAR

Assalamualaikum Warahmatullahi Wabarakatuh,

Puji syukur kita panjatkan kehadiran Allah Subhanahu wa Ta'ala, yang atas rahmat dan hidayah-Nya, buku ini dapat diselesaikan. Buku ini berjudul “Menegal Karakteristik Wilayah Hukum Polda Jawa Barat dilihat dari Sudut Intelijen Kepolisian dalam Menjaga Keamanan dan Ketertiban” Buku ini merupakan hasil kerja keras dan dedikasi tim penulis yang telah berusaha mengumpulkan, menganalisis, dan menyajikan informasi mengenai karakteristik wilayah hukum Polda Jawa Barat.

Polda Jawa Barat, sebagai bagian dari aparat penegak hukum, memiliki tanggung jawab besar dalam menjaga stabilitas dan keselamatan masyarakat di wilayahnya. Dalam buku ini, kami mengupas berbagai karakteristik yang menjadi landasan bagi tugas-tugas penting yang diemban oleh Polda Jawa Barat. Mulai dari geografi dan demografi wilayah, hingga dinamika sosial, budaya, dan ekonomi, semua akan kita telaah secara mendalam.

Dalam menjelajahi karakteristik wilayah hukum Polda Jawa Barat, kami berusaha untuk menghadirkan gambaran yang jelas dan akurat. Melalui penelitian yang teliti dan kerja sama dengan berbagai pihak terkait, kami berharap buku ini dapat menjadi sumber referensi yang berguna bagi berbagai kalangan, baik akademisi, praktisi hukum, maupun masyarakat umum yang ingin lebih memahami wilayah hukum Polda Jawa Barat.

Saat kita memasuki era globalisasi dan kompleksitas yang semakin meningkat, pemahaman yang mendalam tentang karakteristik wilayah hukum menjadi semakin penting. Wilayah hukum Polda Jawa Barat, dengan segala keberagaman sosial, ekonomi, dan budayanya, menjadi salah satu titik fokus utama dalam upaya pemahaman tersebut. Dengan demikian, buku ini bukan hanya sekadar kumpulan in-

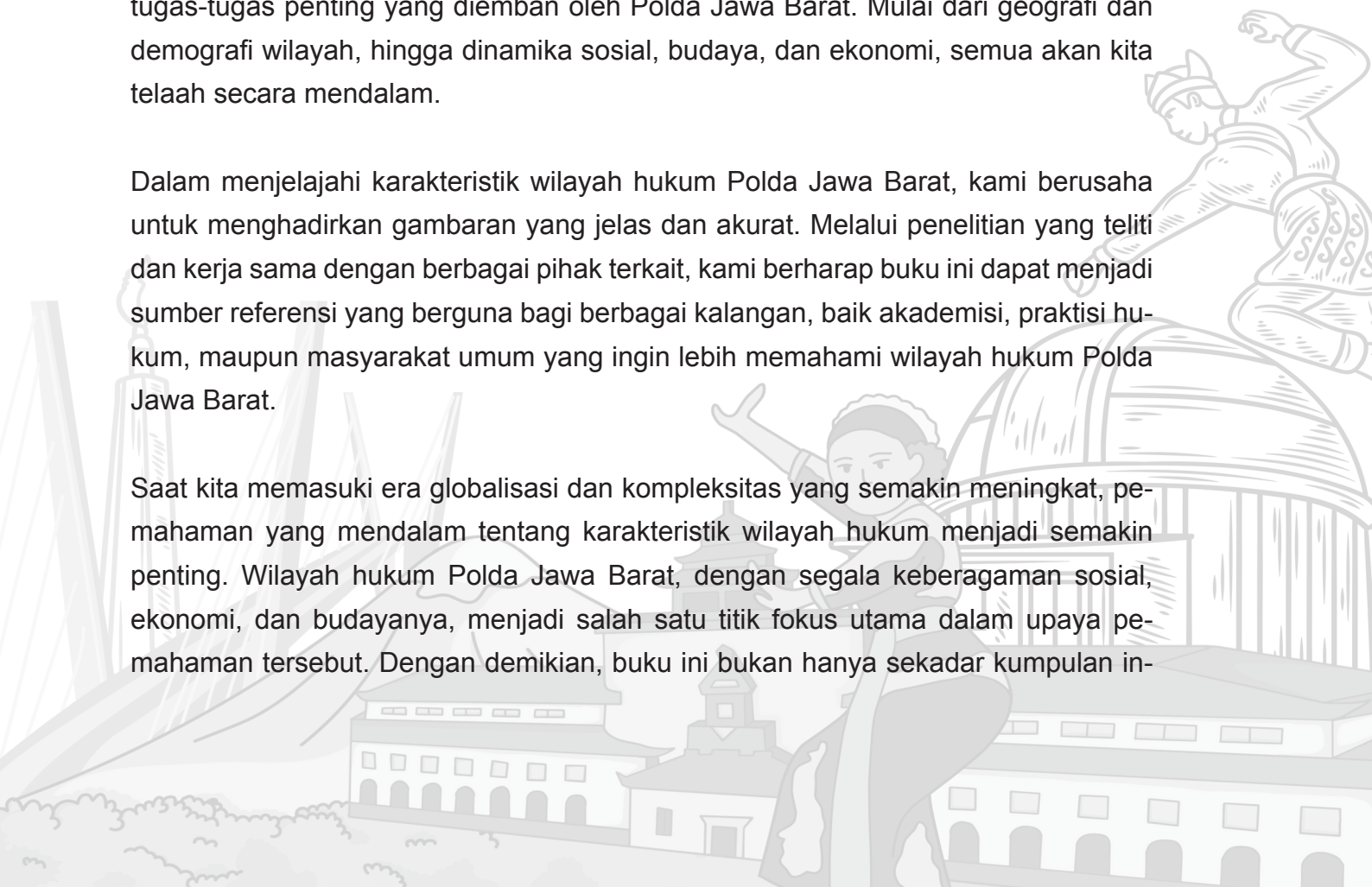

formasi, tetapi juga merupakan bagian dari upaya untuk memperkuat pemahaman kita tentang dinamika dan kompleksitas wilayah hukum di Indonesia.

Melalui buku ini, kami juga berharap dapat menginspirasi pembaca untuk lebih memperhatikan peran serta dalam menjaga keamanan dan ketertiban di lingkungan sekitar. Kesadaran akan pentingnya peran aktif masyarakat dalam mendukung tugas-tugas kepolisian akan membantu menciptakan lingkungan yang lebih aman dan harmonis bagi semua.

Tak lupa, kami juga ingin mengucapkan terima kasih kepada semua pihak yang telah turut serta dalam proses penyusunan buku ini. Mulai dari para petugas kepolisian yang telah memberikan wawasan dan pengalaman berharga, hingga para ahli dan akademisi yang telah memberikan masukan kritis dan konstruktif.

Selain itu, buku ini juga bertujuan untuk memberikan apresiasi kepada para petugas kepolisian yang menjalankan tugasnya dengan dedikasi tinggi di tengah dinamika wilayah yang beragam. Semangat pengabdian dan profesionalisme mereka menjadi pilar utama dalam menjaga keamanan dan ketertiban di wilayah hukum Polda Jawa Barat.

Dalam proses penyusunan buku ini, kami menyadari bahwa setiap wilayah memiliki keunikan dan tantangan tersendiri. Oleh karena itu, kami berharap bahwa buku ini tidak hanya sekadar menjadi kumpulan informasi, tetapi juga menjadi pintu awal untuk lebih memahami kompleksitas dan dinamika wilayah hukum Polda Jawa Barat.

Akhir kata, kami mohon maaf atas segala keterbatasan yang ada dalam buku ini, dan kami berharap untuk terus meningkatkan kualitas karya-karya kami di masa depan. Semoga Allah SWT senantiasa memberikan rahmat dan hidayah-Nya kepada kita semua dalam menjalani kehidupan yang aman dan tenteram.

Wassalamualaikum Warahmatullahi Wabarakatuh.

Jakarta, Februari 2024

Tim Penulis

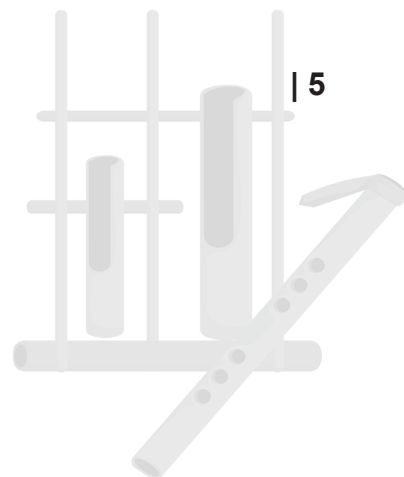

# SAMBUTAN KEPALA KEPOLISIAN DAERAH JAWA BARAT

Assalamualaikum Warahmatullahi Wabarakatuh,

Sekian dan Terimakasih.

Wassalamu'alaikum Warahmatullahi Wabarakatuh,

Semarang, Maret 2024

KEPALA KEPOLISIAN DAERAH JAWA BARAT

Irjen. Pol. Dr. Akhmad Wiyagus, S.IK., M.Si., MM.



## SAMBUTAN KASESPIM LEMDIKLAT POLRI



Puji syukur kita panjatkan kehadirat Allah Subhanahu wa Ta'ala, yang atas rahmat dan hidayah-Nya, buku ini dapat diselesaikan. Buku ini berjudul "Mengenal Karakteristik Wilayah Hukum Polda Jawa Barat", dimana wilayah hukum Polda Jabar di lihat dari sisi intelijen keamanan.

Pertama saya ucapkan terimakasih dan penghargaan setinggi-tingginya atas usaha dan kerja keras, serta dedikasi tim penulis sehingga timbul keberanian untuk menulis yang diwujudkan dalam sebuah buku. Penulisan buku ini tentu saja telah dilalui dengan pungumpulan bahan atau data diwilayah tersebut, analisis tim, sehingga dapat tersajikan informasi yang lengkap mengenai karakteristik wilayah hukum Polda Jawa Barat.

Manfaat dari buku ini adalah sebagai Referensi Intelijen dalam menyediakan informasi yang relevan bagi aparat kepolisian dan pihak terkait untuk mendukung analisis intelijen terkait keamanan dan ketertiban di wilayah Polda Jawa Barat.

Selanjutnya dalam hal pemahaman Konteks Lokal yaitu memberikan pemahaman mendalam tentang karakteristik geografis, demografis, sosial, ekonomis, dan budaya dari wilayah yang menjadi fokus Polda, sehingga penanganan masalah keamanan dapat dilakukan dengan mempertimbangkan konteks lokal.

Membantu dalam perencanaan strategis kepolisian dengan memberikan wawasan tentang tantangan keamanan yang mungkin dihadapi dan memungkinkan perancangan strategi yang tepat. Serta dalam Keterbukaan Publik untuk menyampaikan informasi kepada masyarakat umum atau pemangku kepentingan terkait karakteristik wilayah tertentu, sehingga dapat meningkatkan keterbukaan dan kepercayaan publik terhadap kepolisian.

Selanjutnya dalam hal pelatihan dan Pengembangan Personel dapat dijadikan pedoman dan referensi yang berguna untuk pelatihan dan pengembangan personel kepolisian yang profesional, bermoral, cerdas dan modern dalam hal penanganan situasi khusus atau ancaman potensial di wilayah Polda Jawa Barat.



Harapan ke depan dengan adanya Buku ini maka tugas dan tanggung jawab dalam menjaga stabilitas Keamanan dan Ketertiban khususnya di wilayah Polda Jawa Barat dapat dilaksanakan dengan optimal dan efektif.

Buku ini diharapkan dapat memberikan pemahaman yang lebih komprehensif tentang karakteristik wilayah hukum Polda Jawa Barat, terutama dalam konteks intelijen kepolisian. Sekali lagi ucapan terima kasih kepada semua pihak yang telah mendukung dan berkontribusi dalam penyusunan buku ini. Semoga buku ini dapat memberikan manfaat yang besar bagi pembaca dan masyarakat luas.

Akhir kata untuk tim agar terus meningkatkan kualitas karya-karya di masa depan. Semoga Allah SWT Tuhan Yang Maha Esa senantiasa memberikan rahmat dan hidayah-Nya kepada kita semua dalam menjalani kehidupan yang aman, tentram dan Damai.

Lembang, Maret 2024  
KASESPIM LEMDIKLAT POLR

Irjen. Pol. Prof. DR. Chryshnanda Dwilaksana, M.Si.



## DAFTAR ISI

<b>Kata Pengantar</b> .....	<b>3</b>
<b>Sambutan Kepala Kepolisian Daerah JAWA BARAT</b> .....	<b>5</b>
<b>Sambutan Kasespim Lemdiklat Polri</b> .....	<b>7</b>
<b>Daftar Isi</b> .....	<b>9</b>
<b>Sekilas Wilayah Hukum Polda Banten</b> .....	<b>13</b>
<b>I. PENDAHULUAN</b> .....	<b>17</b>
A. Umum .....	17
B. Dasar .....	18
C. Maksud dan Tujuan .....	18
<b>II. MATERI</b> .....	<b>20</b>
<b>A. TRIGATRA</b> .....	<b>20</b>
a. Letak Wilayah Jawa Barat.....	20
b. Luas Wilayah.....	20
c. Iklim .....	21
d. Keragaman Ekosistem .....	23
e. Nama-nama Gunung-gunung di Jawa Barat.....	24
f. posisi Geografi dan Tinggi gunung Api di Jawa Barat.....	28
g. Nama-nama Sungai di Jawa Barat.....	29
h. Nama-nama Danau di Jawa Barat .....	29
<b>B. DEMOGRAFI</b> .....	<b>32</b>
a. Sensus Penduduk .....	32
b. Wilayah Administratif .....	37
c. Kondisi penduduk .....	39
d. bahasa.....	39
<b>C. SUMBER DAYA ALAM</b> .....	<b>42</b>
a. Pertanian .....	42
b. Perkebunan .....	45

c.	Kehutanan .....	45
d.	Perternakan .....	45
e.	Perikanan .....	45
f.	Pertambangan .....	45
g.	Energi .....	46

<b>III.</b>	<b>PANCA GATRA .....</b>	<b>50</b>
A.	IDEOLOGI .....	50
a.	Idiologi .....	50
b.	Dinamika Lintas Pergaulan.....	50
c.	Tantangan Negara Dalam Konteks Aktualisa .....	50
d.	Dimensi Globalisasi .....	50
e.	Keberagaman Faham.....	50
f.	Kasus Keberagama Faham.....	50
g.	Data Kelompok Jemaah Ahmadiyah Indonesia (JAI) .....	51
h.	Aksi Protes Terhadap Fasilitas Milik Jemaah Ahmadiyah Indonesia (JAI) ..	64
i.	Penggerebekan ISIS (Islamic State Of Iraq and Syria) .....	69
j.	Faktor Penyebab Pelanggaran Kebebasan Beragama dan Keyakinan .....	69
B.	BIDANG POLITIK .....	70
a.	Pemilu Pilpers, Legislatif dan Pilkada Serentak 2024 .....	70
b.	Pilkada serentak tahun 2024.....	151
c.	Internal Security, Pemerintahan dan Media Sosial .....	153
C.	BIDANG EKONOMI .....	182
a.	Sektor Moneter .....	182
b.	Sektor Perbankan .....	183
c.	Sektor Perindustrian .....	185
d.	Sektor Perdagangan .....	188
e.	Sektor Perhubungan .....	197
f.	Sektor Pariwisata .....	256

g.	Sektor Pertambangan dan Energi.....	291
h.	Sektor Pertanian, Perkebunan, kehutanan, Perternakan, Perikanan, dan Kelautan .....	305
D.	BIDANG SOSIAL BUDAYA.....	344
a.	Agama dan Aliran Kepercayaan.....	344
b.	oenduduk dan Ketenagakerjaan.....	381
c.	Pendidikan.....	386
d.	Lingkungan Hidup.....	407
e.	Pertahanan.....	408
f.	Kesehatan da Keluarga Berencana.....	410
g.	Bencana Alam .....	414
h.	Penyakit Masyarakat .....	424
i.	LSM Ormas dan BEM.....	425
E.	BIDANG KEAMANAN.....	434
a.	Trans Nasional Crime .....	434
b.	Terorisme.....	434
c.	Pengawasan Orang Asing.....	470
d.	Pengawasan dan Pengamanan Senpi dan Handak.....	473
e.	Data Kasus Senpi dan handak Tahun 2022 .....	482
f.	Kejahatan Umum.....	501
IV.	<b>PENUTUP.....</b>	<b>515</b>
a.	Kesimpulan.....	515
b.	Saran-saran.....	516



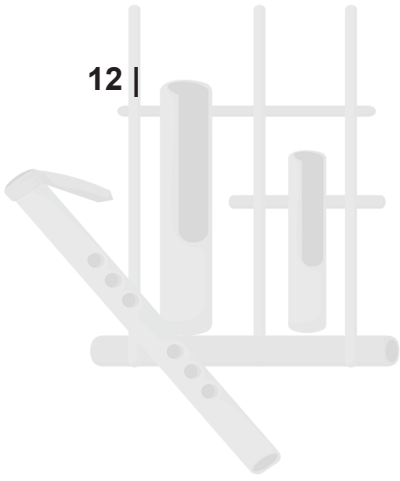

## SEKILAS WILAYAH HUKUM POLDA JAWA BARAT

Kepolisian Daerah Banten atau Polda Banten adalah pelaksana tugas Kepolisian Negara Republik Indonesia di wilayah Provinsi Banten. Markas Polda Banten berada di Kecamatan Curug Kota Serang. Polda Banten dipimpin oleh seorang kepala kepolisian daerah yang berpangkat bintang dua (inspektur Jenderal Polisi). Dahulunya sebelum terbentuk provinsi sendiri, daerah Banten masuk dalam wilayah hukum Kepolisian Daerah Jawa Barat.

### Sejarah

Tahun 1959 sampai dengan tahun 1965 sejalan dengan perjuangan merebut Irian Barat sebutan bagi kepolisian mengalami perubahan menjadi Angkatan Kepolisian Republik Indonesia yang dipimpin oleh seorang Menteri yang merangkap sebagai Panglima ANGKATAN Kepolisian dan untuk wilayah Jawa Barat dipimpin oleh seorang Panglima Daerah Angkatan Kepolisian (PANGDAK) dan organisasinya disebut KOMDAK VIII Jawa Barat, tahun 1972 istilah organisasi KOMDAK VIII Jawa Barat Langlang Buana yang berkantor di jalan Braga No 135 Bandung.

Sejalan dengan integrasi ABRI pada tahun 1969 sebutan Angkatan Kepolisian berubah menjadi Kepolisian Republik Indonesia dipimpin oleh seorang Kepala Kepolisian Republik Indonesia (KAPOLRI) dan untuk daerah Jawa Barat dipimpin oleh seorang Kepala Daerah Kepolisian (KADAPOL), yang kemudian berubah lagi dengan sebutan Kepala Kepolisian Daerah (KAPOLDA) hingga saat ini.

Sejak bulan juni 1986 Kantor Kepolisian Daerah Jawa Barat pindah dari Jalan Braga No 135 ke Jalan Soekarno – Hatta No 748 Bandung sampai dengan saat ini.

Kepolisian Daerah Jawa Barat pada tanggal 1 juli 1946, selama 56 tahun keberadaannya Kepolisian Daerah Jawa Barat telah mengalami 23 kali pergantian pemimpin. Sebagai kekuatan perjuangan yang lahir dari rakyat, oleh rakyat dan untuk rakyat, maka dianggap perlu Kepolisian Daerah Jawa Barat dikenal secara luas oleh lapisan masyarakat, tidak saja melalui pemahaman tugas pokok, peran, fungsi, struktur dan wilayah tugasnya. Secara sepintas Kepolisian Daerah Jawa Barat mempunyai kondisi yang menguntungkan, baik dari segi geografis maupun dari segi kondisi daerahnya. Namun disisi lain terutama

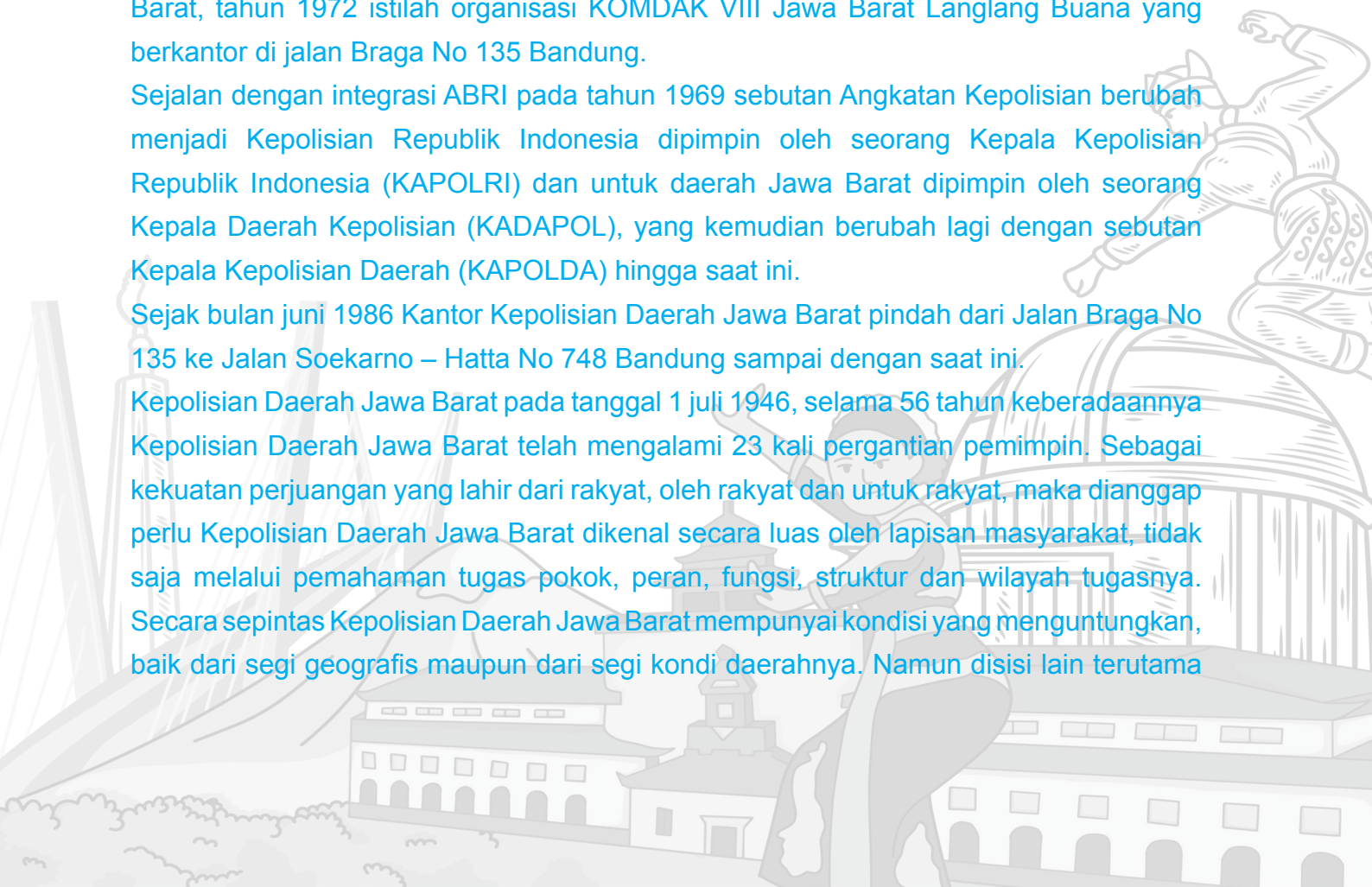
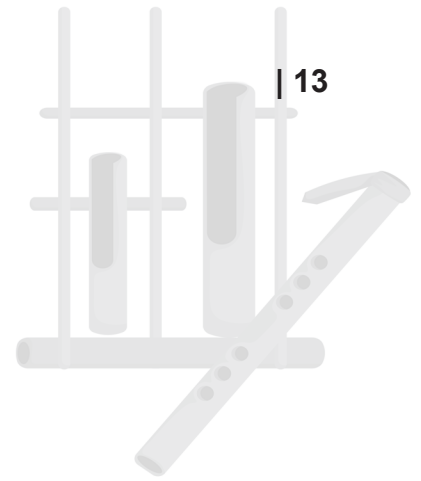

jika dilihat dari Kamtibmas mempunyai kekhasan tersendiri jika dibandingkan dengan Polda lain. Namun demikian Kepolisian Daerah Jawa Barat hingga saat ini, masalah keamanan dan ketertiban masyarakat masih terkendali.

Keberadaan Kepolisian Daerah Banten, tentunya tidak lepas dari eksistensi Kepolisian Daerah Banten di bawah naungan Polda Jawa Barat yang terlebih dahulu memberikan pelayanan kepada masyarakat Banten dan usulan pembentukan Provinsi Banten pada tanggal 4 Oktober 2000.

Kepolisian Daerah Banten membawahi wilayah hukum Polres Serang, Polres Pandeglang, Polres Lebak dan Polres Cilegon, yang merupakan wilayah hukum Polda Jawa Barat. Sedangkan Polres Tangerang tetap berada di dalam wilayah hukum Polda Metro Jaya.

Seiring perkembangan Provinsi Banten dengan penduduk 4,3 juta jiwa pada tanggal 2001, sementara jumlah kekuatan Polwil Banten yang hanya 1980 personel, membuat kinerja Kepolisian kurang maksimal. Untuk meningkatkan pelayanan kepada masyarakat, pada tanggal 26 September 2002 Staf Polwil Banten melakukan pengkajian/Telaahan Staf tentang rencana pengembangan Polwil Banten menjadi Polda Banten dan hasilnya disampaikan ke Mabes Polri untuk dipelajari lebih lanjut.

Terkait rencana pengembangan Polwil Banten, pihak Provinsi Banten mendukung penuh gagasan tersebut dengan adanya persetujuan DPRD Provinsi Banten untuk menyediakan lahan seluas 11 Ha di Desa Curug, Kecamatan Cipocok Jaya, Kabupaten Serang yang dialokasikan untuk pembangunan Markas Polda Banten.

Atas dukungan Mabes Polri dan Polda Jabar, pada tanggal 14 Juli 2003 dilaksanakan upacara peletakan batu pertama pembangunan Mapolda Banten oleh Kapolda Jawa Barat Irjen. Pol. Drs. Dadang Garnida.

Tahap berikutnya, Polwil Banten membentuk pokja untuk mempersiapkan Pataka dan





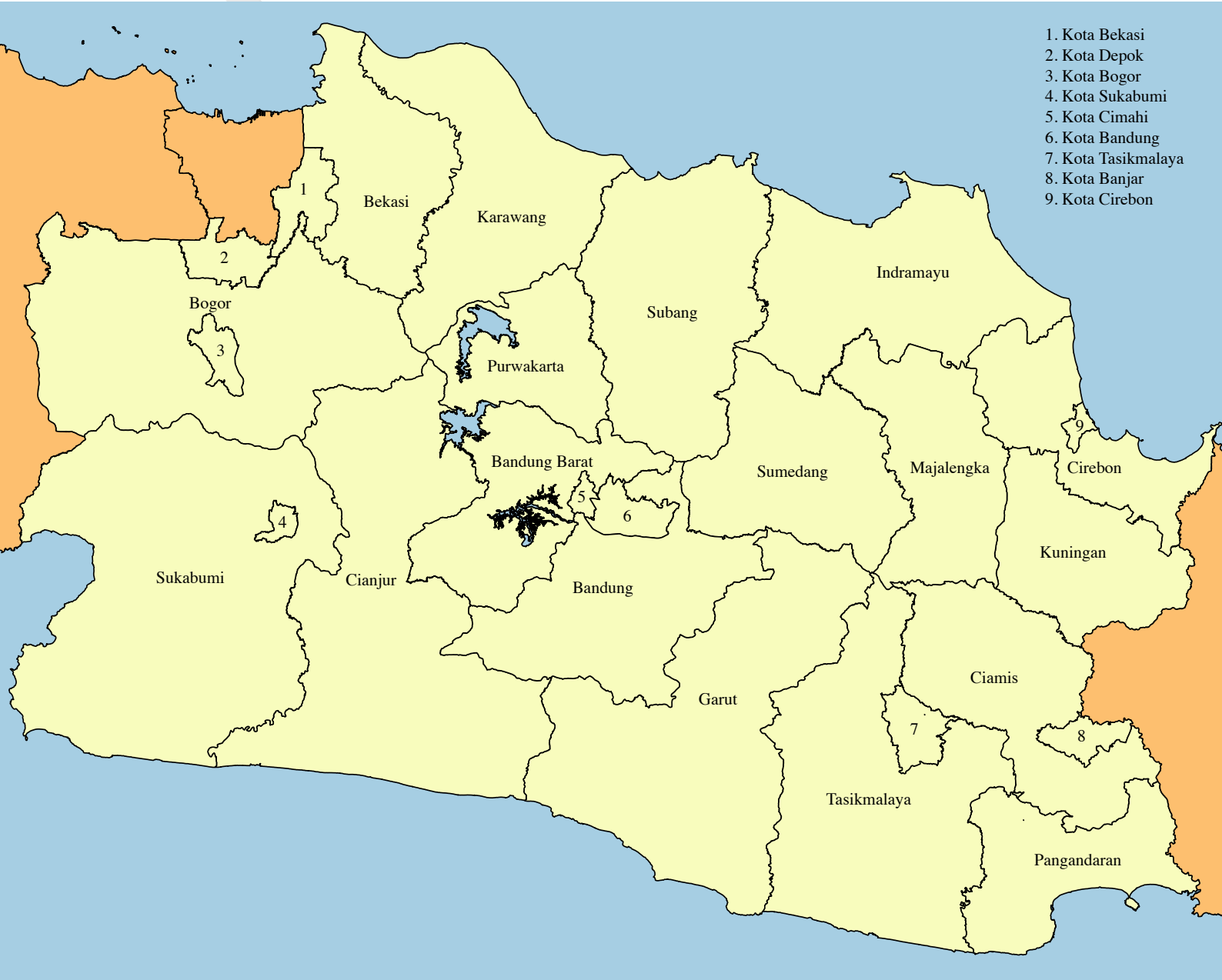
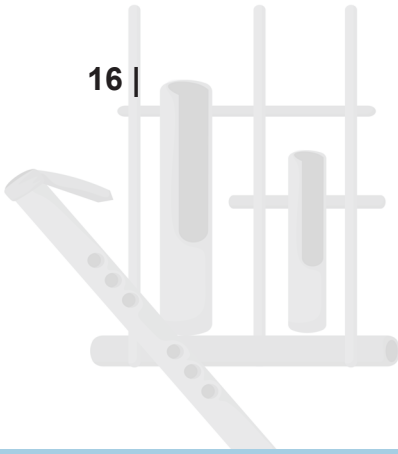

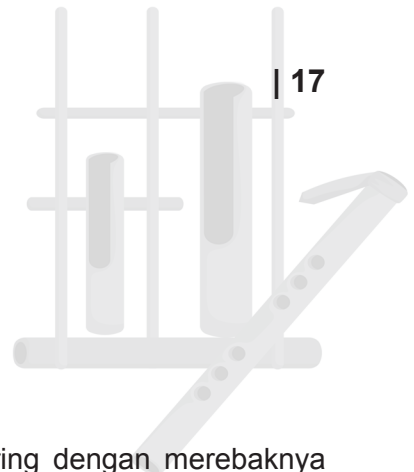

## I. PENDAHULUAN

### A. Umum

1. Perkembangan kemajuan masyarakat yang cukup pesat, seiring dengan merebaknya fenomena supremasi hukum, hak asasi manusia, globalisasi, demokratisasi, desentralisasi, transparansi, dan akuntabilitas telah melahirkan berbagai paradigma baru dalam melihat tujuan, tugas, fungsi, wewenang dan tanggung jawab Kepolisian Negara Republik Indonesia, yang menyebabkan tumbuhnya berbagai tuntutan dan harapan masyarakat terhadap pelaksanaan tugas Kepolisian Negara Republik Indonesia yang makin meningkat dan lebih berorientasi kepada masyarakat yang dilayaninya
2. Kemajuan ilmu pengetahuan dan teknologi yang telah memasuki era globalisasi akan menimbulkan perubahan yang sangat cepat dalam setiap sendi kehidupan manusia bermasyarakat, berbangsa dan bernegara, sehingga mengakibatkan semakin kompleksnya permasalahan yang akan dihadapi Polri untuk melaksanakan tugasnya dalam memelihara kamtibmas, menegakkan hukum, serta memberikan perlindungan, pengayoman, dan pelayanan kepada masyarakat.
3. Untuk dapat melaksanakan tugas, fungsi dan perannya sesuai dengan tuntutan dan harapan masyarakat, maka perlu adanya pengetahuan Intelijen Dasar, sebagai pedoman dan bahan untuk menganalisa dan memahami perkembangan situasi kamtibmas yang terjadi di tanah air, maupun permasalahan global yang dapat berimplikasi terhadap stabilitas kamtibmas di dalam negeri.
4. Intelijen Dasar merupakan data dari pelaksanaan tugas periode sebelumnya, untuk dapat digunakan sebagai bahan dalam penyusunan perkiraan keadaan Intelijen terhadap berbagai kemungkinan yang akan timbul/terjadi, guna mengambil langkah kebijaksanaan dalam upaya mengantisipasi terhadap permasalahan yang akan dihadapi pada pelaksanaan tugas periode yang akan datang.
5. Intelijen Dasar Polda Jabar Tahun 2024 memuat data aspek Tri Gatra dan Panca Gatra dengan berbagai perkembangan dari segala aspek kehidupan serta permasalahannya yang senantiasa perlu dikuasai oleh setiap personel Intelijen dalam pelaksanaan tugasnya dibidang operasional dan pembinaan yang selaras dengan peranan Intelijen sebagai pushing power dalam rangka upaya mewujudkan jati diri insan Intelkam yang dilandasi jiwa perjuangan dan pemahaman fungsi teknis Intelijen yang profesional.
6. Dengan pemahaman Intelijen Dasar merupakan modal utama dalam implementasi

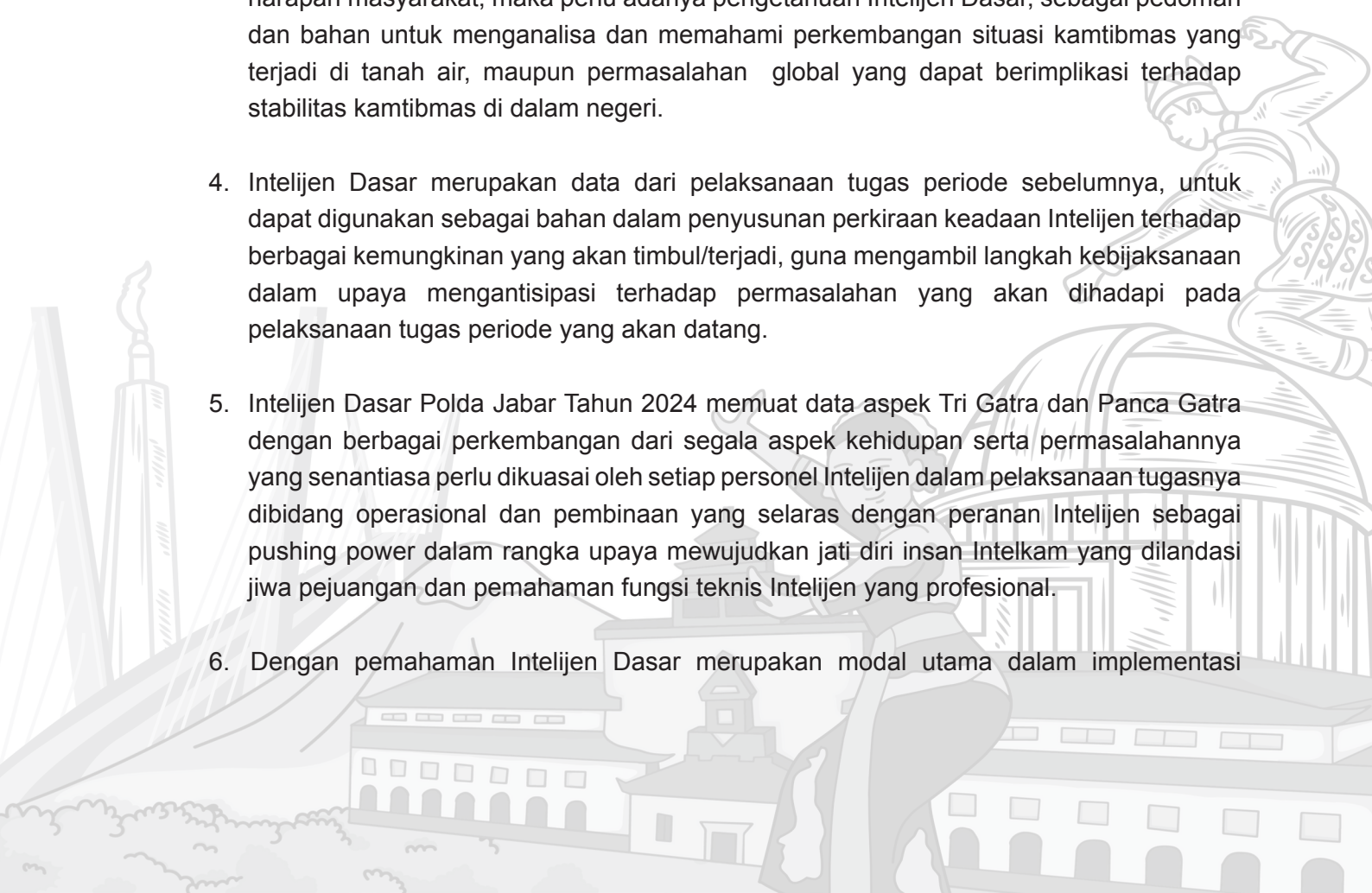

pelaksanaan tugas Intelijen di wilayah Polda Jabar dengan pemahaman dari berbagai permasalahan yang terjadi pada periode sebelumnya, sehingga dapat memprediksi langkah alternatif dan antisipasi sebagai upaya penanggulangan dan pencegahan terhadap permasalahan yang akan dihadapi pada masa yang akan datang.

7. Penyusunan Intel Dasar dengan menggunakan metode deskriptis analisis dengan mengambil bahan dari beberapa sumber referensi antara lain sebagai berikut :
  - a. Dinas Departemen Pertambangan, Direktorat Teknologi Vulkanologi Bandung, Badan Meteorologi dan Geofisika Provinsi Jawa Barat;
  - b. Badan Pusat Statistik Propinsi Jawa Barat dan Jawa Barat Dalam Angka Wilayah Jawa Barat 2022 - 2023;
  - c. Dokumen Intelijen yang ada sehingga dapat dipertanggung jawabkan atas kebenaran dan akurasi data yang dimuat;
  - d. Produk Intelijen yang bersifat periodik maupun insidental mengenai trend perkembangan situasi periode 2022 - 2023.
  - e. Update Perkembangan data dari Subdit Poleksosbudkam dan fungsi satker Polda Jabar (Dit Lantas dan Dit Krim Um)

## **B. Dasar**

1. Undang - Undang Republik Indonesia Nomor 2 Tahun 2002 tentang Kepolisian Negara Republik Indonesia.
2. Peraturan Kepala Badan Intelijen Keamanan Polri Nomor 1 Tahun 2023 tentang Penyelenggaraan Operasional Intelijen Keamanan Kepolisian Negara Republik Indonesia.

## **C. Maksud dan Tujuan**

1. Maksud  
Sebagai gambaran tentang situasi daerah Jawa Barat baik dari aspek Tri Gatra dan Panca Gatra yang merupakan data situasi dalam konteks pembangunan nasional secara keseluruhan.
2. Tujuan  
Memberikan informasi situasi daerah Jawa Barat guna menentukan langkah kebijakan dalam bidang operasional dan pembinaan untuk mendukung program pembangunan di daerah Jawa Barat dibidang keamanan dan ketertiban masyarakat sebagai dampak dari perkembangan Ipoleksosbudkam.

# GEOGRAFI



## II. MATERI

### A. Tri Gatra

#### 1. Geografi



a. Letak Provinsi Jawa Barat berada di antara antara  $5^{\circ}50'$  -  $7^{\circ}50'$  Lintang Selatan dan  $104^{\circ}48'$  -  $108^{\circ}48'$  Bujur Timur, meliputi wilayah seluas  $35.377,76 \text{ km}^2$  ( $13.659.43 \text{ sq mi}$ ) dengan batas-batas wilayahnya:

- 1) Sebelah Utara, berbatasan dengan Laut Jawa dan DKI Jakarta.
- 2) Sebelah Timur, berbatasan dengan Provinsi Jawa Tengah.
- 3) Sebelah Selatan, berbatasan dengan Samudra Indonesia.
- 4) Sebelah Barat, berbatasan dengan Selat Sunda, Provinsi Banten.

Komposisi wilayah :

- 1) Perairan : 17,9 %
- 2) Pegunungan : 60 %.
- 3) Daratan / dataran : 22,1 %.

Ciri utama daratan Jawa Barat adalah bagian dari busur kepulauan gunung api (aktif dan tidak aktif) yang membentang dari ujung utara pulau Sumatra hingga ujung utara pulau Sulawesi. Daratan dapat dibedakan atas wilayah pegunungan curam di selatan dengan ketinggian lebih dari 1.500 m di atas permukaan laut, wilayah lereng bukit yang landai di tengah ketinggian 100-1.500 m dpl, wilayah dataran luas di utara ketinggian 0-10 m dpl dan wilayah aliran sungai.

b. Provinsi Jawa Barat merupakan daratan yang dibedakan atas wilayah pegunungan curam di selatan dengan ketinggian lebih dari 1.500 m dpl, wilayah lereng bukit yang landai di tengah dengan ketinggian 100-1.500 m dpl, wilayah dataran luas di utara dengan ketinggian 0-10 m dpl, dan wilayah aliran sungai. Jawa Barat terletak pada posisi antara  $5^{\circ}50'$ - $7^{\circ}50'$  Lintang Selatan dan  $104^{\circ}48'$ - $108^{\circ}48'$  Bujur Timur. Luas wilayah Jawa Barat adalah berupa daratan seluas  **$35.377,76 \text{ km}^2$** . Tahun 2021, wilayah administrasi Provinsi Jawa Barat terdiri dari 18 wilayah Kabupaten dan 9 Kota, berdasarkan Peraturan Menteri Dalam Negeri no. 72 Tahun 2020 tanggal 25

Oktober 2020. Luas daerah menurut Kabupaten/Kota di Provinsi Jawa Barat tahun 2022 yaitu:

Kabupaten/Kota	Ibu kota Kabupaten/Kota	Luas Total Area (km <sup>2</sup> /sq.km)	Prosentase terhadap Luas
1	2	3	4
<b>Kabupaten</b>			
Bogor	Cibinong	2 710,62	7,66
Sukabumi	Pelabuhan Ratu	4 145,70	11,72
Cianjur	Cianjur	3 840,16	10,85
Bandung	Soreang	1 767,96	5
Garut	Garut	3 074,07	8,69
Tasikmalaya	Singaparna	2 551,19	7,21
Ciamis	Ciamis	1 414,71	4
Kuningan	Kuningan	1 110,56	3,14
Cirebon	Sumber	984,52	2,78
Majalengka	Majalengka	1 204,24	3,4
Sumedang	Sumedang	1 518,33	4,29
Indramayu	Indramayu	2 040,11	5,77
Subang	Subang	1 893,95	5,35
Purwakarta	Purwakarta	825,74	2,33
Karawang	Karawang	1 652,20	4,67
Bekasi	Cikarang	1 224,88	3,46
Bandung Barat	Ngamprah	1 305,77	3,69
Pangandaran	Parigi	1 010,00	2,85
<b>Kota</b>			
Bogor	Bogor	118,5	0,33
Sukabumi	Cisaat	48,25	0,14
Bandung	Bandung	167,67	0,47
Cirebon	Cirebon	37,36	0,11
Bekasi	Bekasi	206,61	0,58
Depok	Depok	200,29	0,57
Cimahi	Cimahi	39,27	0,11
Tasikmalaya	Tasikmalaya	171,61	0,49
Banjar	Banjar	113,49	0,32
<b>Jawa Barat</b>	<b>Bandung</b>	<b>35 377,76</b>	<b>100</b>

Dari data di atas, maka Kabupaten dengan luas wilayah terbesar adalah Kabupaten Sukabumi (4.145,70 KM<sup>2</sup>) dan Kabupaten dengan luas wilayah terkecil adalah Kabupaten Purwakarta (825,74 KM<sup>2</sup>), sedangkan Kota dengan luas wilayah terbesar adalah Kota Bekasi (206,61KM<sup>2</sup>) dan Kota dengan luas wilayah terkecil adalah Kota Cirebon (37,36KM<sup>2</sup>).

- c. Iklim. Adapun iklim di Jawa Barat terjadi perubahan dibanding tahun lalu. Kelembapan udara meningkat, yaitu dari 84,4 persen pada tahun 2021 menjadi 79 persen di tahun 2022. Hal ini menyebabkan menurunnya curah

hujan, tercatat pada tahun 2022 curah hujan di Jawa Barat sebesar 2.311,4 mm, lebih rendah dari tahun 2021 yang sebesar 3.786,6 mm. Selain itu jumlah hari hujan tercatat terjadi peningkatan pada tahun 2022 sebanyak 212 hari, sedangkan tahun 2021 tercatat 262,0 hari.

Keadaan Hujan Tahunan dan Bulanan 2023: Curah hujan tahunan 2023 umumnya sama dengan normalnya. Jumlah curah hujan tahunan lebih dari 2500 mm berpotensi terjadi di Sumatera utamanya sekitar pegunungan Bukit Barisan, Kepulauan Bangka Belitung, Sumatera Selatan, sebagian Banten, Jawa Barat, Jawa Tengah, sebagian Kalimantan, sebagian Sulawesi Barat, sebagian Sulawesi Selatan dan sebagian Papua. Daerah yang diprediksi akan mengalami hujan tahunan di atas normal adalah sebagian Jambi, sebagian Jawa Barat, sebagian Jawa Timur, sebagian Kalimantan Timur, sebagian Bali, sebagian NTB, dan sebagian Sulawesi Tengah. Daerah yang diprediksi akan mengalami hujan tahunan di bawah normal adalah sebagian kecil Papua Barat dan sebagian kecil Papua. Untuk sebaran hujan bulanan sifatnya bervariasi mulai dari atas normal, hingga bawah normal.

**Musim Hujan 2023/2024:** Umumnya, sebagian besar ZOM akan mengalami musim hujan lebih awal dari normalnya. Dari total 699 ZOM di Indonesia, sebanyak 16,31% diprediksi akan mengawali musim hujan pada September 2022 meliputi sebagian Riau, sebagian Sumbar, sebagian Jambi, sebagian Sumsel, sebagian Lampung, sebagian Banten, sebagian kecil Jabar, sebagian kecil Jateng, sebagian Jatim, sebagian Kalteng, sebagian Kaltim, Sulawesi bagian tengah, Papua bagian utara dan selatan. Selanjutnya terdapat 25,03% ZOM akan masuk musim hujan pada Oktober 2022, meliputi sebagian Jambi, sebagian Sumsel, sebagian Lampung, sebagian besar Jawa, sebagian Bali, sebagian NTB, sebagian Kalsel, sebagian kecil Kaltim, Sulawesi bagian selatan dan utara, Maluku Utara, dan sebagian Papua. Sementara itu, sebanyak 18,31% ZOM akan masuk musim hujan pada November 2022, meliputi sebagian Lampung, sebagian kecil Jawa, sebagian Bali, sebagian besar NTB, sebagian besar NTT, sebagian Sulawesi bagian selatan dan tenggara, sebagian Maluku, dan sebagian kecil Papua bagian selatan. Sedangkan untuk ZOM lainnya, awal Musim Hujan tersebar pada bulan Juli - Agustus 2022, Desember 2022 serta Januari - Mei 2023. Jika dibandingkan terhadap rerata klimatologis Awal Musim Hujan pada periode 1991-2020, maka Awal Musim Hujan 2022/2023 di Indonesia diprediksikan MAJU pada 326 ZOM (46,6 persen), SAMA pada 124 ZOM (17,7%), dan MUNDUR pada 76 ZOM (10,7%). Secara umum, sifat hujan selama Musim Hujan 2022/2023 diprediksikan NORMAL atau sama dengan rerata klimatologisnya pada 477 ZOM (68%), sejumlah 188 ZOM (26,7%) akan mengalami kondisi musim hujan ATAS NORMAL (lebih basah dari biasanya) dan 34 ZOM (5%) akan mengalami musim hujan BAWAH NORMAL.

**Potensi Kekeringan, Karhutla dan Gelombang Panas:** Beberapa daerah diprediksikan akan mengalami hujan tahunan di bawah normal yaitu sebagian kecil Papua Barat bagian timur dan sebagian kecil Papua bagian utara. Meskipun hanya sebagian kecil wilayah Indonesia yang mengalami hujan tahunan di bawah normal, namun tetap harus diwaspadai wilayah-wilayah yang akan mengalami kondisi hari tanpa hujan yang berkepanjangan terutama di Bali, Nusa Tenggara Barat dan Nusa Tenggara Timur. Di samping kekeringan yang dapat terjadi pada wilayah-wilayah tersebut, perlu juga diwaspadai kebakaran hutan dan lahan terutama di Sumatera dan Kalimantan yang berpotensi lebih besar dibandingkan dengan tahun 2020, 2021 maupun 2022 yang kemaraunya bersifat basah (atas normal). Sementara itu, suhu pada tahun 2023 diprediksi lebih hangat dibanding rata-ratanya, namun sangat kecil kemungkinan terjadi fenomena Gelombang Panas (*heatwave*) di wilayah Indonesia. Hal ini dikarenakan wilayah kita dikelilingi oleh lautan dan memiliki kelembapan udara tinggi sehingga sangat sulit terjadi *heatwave* di wilayah kepulauan Indonesia.

- d. Keragaman ekosistem Prov. Jawa Barat akan mempengaruhi tingkat keanekaragaman pada tingkat jenis hampir 60 % daerah Jawa Barat merupakan daerah bergunung dengan ketinggian antara 500–3.079 m dpl. Sedangkan 40 % merupakan daerah dataran yang memiliki variasi tinggi antara 0–500 m dpl. Dengan demikian dapat dikatakan bahwa wilayah Jawa Barat di dominasi daerah pegunungan atau dataran tinggi. Kondisi Jawa Barat bagian selatan di dominasi oleh daerah pegunungan dengan beberapa gunung berapi yang sudah tidak aktif diantaranya adalah sebagai berikut :



NO	NAMA GUNUNG	LOKASI	KETINGGIAN
1.	Gunung Patuha	Kab. Bandung	2.434 m
2.	Gunung Wayang Windu	Kab. Bandung	2.182 m
3.	Gunung Malabar	Kab. Bandung	2.350 m
4.	Gunung Kendang	Kab. Bandung & Garut	2.608 m
5.	Gunung Talaga Bodas	Kab. Garut	2.241 m
6.	Gunug Salak	Kab. Bogor	2.211 m
7.	Gunung Halimun	Kab. Bogor & Sukabumi	1.744 m
8.	Gunung Cipara Bakti	Kab. Bandung	1.525 m
9.	Gunung Cakra Buana	Kab. Tasikmalaya	1.721 m
NO	NAMA GUNUNG BERAPI	LOKASI	KETINGGIAN
1.	Gunung Ciremai	Kab. Kuningan & Majalengka	3.078 m/dpl
2.	Gunung Gede	Kab. Cianjur, Kab. Sukabumi dan Kab. Bogor	2.958 m/dpl
3.	Gunung Galunggung	Kab. Tasikmalaya	2.618 m/dpl









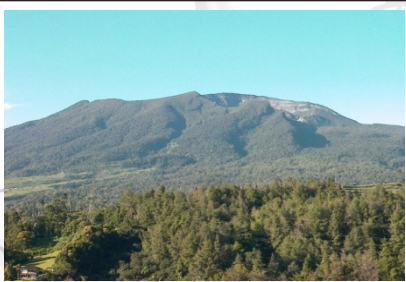



4.	Gunung T. Perahu	Kota Cimahi	2.084 m/dpl
5.	Gunung Cikuray	Kab. Garut	2.800 m/dpl
6.	Gunug Papandayan	Kab. Garut	2.622 m/dpl
7.	Gunung Guntur	Kab. Garut	2.249 m/dpl





Kondisi yang masih didominasi oleh pegunungan ini pun telah memberikan kontribusi dalam perlindungan dan pelestarian terhadap ekosistem alami. Kesemuanya menjadi salah satu objek wisata alam yang banyak menjadi daerah tujuan wisata baik nasional maupun internasional.

e. Berikut daftar nama gunung-gunung di Jawa Barat :

NO	NAMA GUNUNG	URAIAN	GAMBAR
1	2	3	4
1.	Gunung Ciremai (3.078 m/dpl). Aktif	Gunung Ceremai (seringkali secara salah kaprah dinamakan "Ciremai") secara administratif termasuk dalam wilayah tiga Kabupaten yakni Kab. Cirebon, Kab. Kuningan dan Kab. Majalengka. Jalur pendakian Palutungan Kuningan, Apuy Majalengka dan Linggarjati Cirebon	
2.	Gunung Salak (2.211 m/dpl) Aktif	Merupakan gunung berapi yang terletak di Kab. Sukabumi dan Kab. Bogor. Gunung ini mempunyai beberapa puncak, di antaranya Puncak Salak I dan Salak II Tinggi puncak Salak I 2.211 m dan Salak II 2.180 m dpl. Ada satu puncak lagi bernama Puncak Sumbul dengan ketinggian 1.926 m dpl. Jalur pendakian Cimelati Cidahu Sukabumi dan Ratu Gunung Bunder.	
3.	Gunung Gede (2.958 m/dpl) Aktif	Gunung Gede berada dalam ruang lingkup Taman Nasional Gede Pangrango. Gunung ini berada di wilayah tiga Kabupaten yaitu Kab. Bogor, Cianjur dan Sukabumi, dengan ketinggian 1.000-3.0 m. Jalur pendakian Cibodas, Gunung Putri dan Selabintana.	

4.	G u n u n g Cikuray (2.818 m/dpl) Aktif	Gunung yang terletak di Kab. Garut, mempunyai ketinggian 2.818 meter di atas permukaan laut dan merupakan gunung tertinggi keempat di Jawa Barat setelah Gunung Gede. Gunung ini berada di perbatasan Kecamatan Bayongbong, Cikajang, dan Dayeuh Manggung. Jalur pendakian Cilawu, Bayongbong dan Cikajang.	 A photograph of Gunung Cikuray, a conical volcano, seen from a distance. In the foreground, there is a dirt path leading through a field of green crops, possibly corn, under a clear blue sky.
5.	G u n u n g Papandayan (2.665 m/dpl). Aktif	Gunung api yang terletak di Kab. Garut, tepatnya di Kecamatan Cisarupan. Gunung dengan ketinggian 2665 meter di atas permukaan laut terletak sekitar 70 km sebelah tenggara Kota Bandung. Jalur pendakian Cisarupan.	 A photograph of Gunung Papandayan, a stratovolcano, viewed from a distance. The mountain is partially obscured by a layer of white clouds. The foreground shows a dirt road and some green vegetation.
6.	G u n u n g Malabar (2.343 m/dpl). Aktif	Gunung ini terletak di bagian selatan Kabupaten Bandung dengan titik tertinggi 2.343 meter di atas permukaan laut. Malabar merupakan salah satu puncak yang dimiliki Pegunungan Malabar.	 A photograph of Gunung Malabar, a stratovolcano, seen from a distance. The mountain is partially obscured by a layer of white clouds. The foreground shows a green field and some trees.
7.	G u n u n g Guntur (2.249 m/dpl) Aktif	Gunung yang terdapat di wilayah Barat Kab. Garut, Jawa Barat, dengan ketinggian 2.249 meter. Jalur pendakian Curug Citiis.	 A photograph of Gunung Guntur, a stratovolcano, seen from a distance. The mountain is partially obscured by a layer of white clouds. The foreground shows a dirt path and some green vegetation.
8.	G u n u n g Galunggung (2.167 m/dpl) Aktif	Gunung Galunggung merupakan gunung berapi dengan ketinggian 2.167 mdpl, terletak sekitar 17 KM dari pusat Kota Tasikmalaya. Jalur pendakian melewati Cipanas Cisayong.	 A photograph of Gunung Galunggung, a stratovolcano, seen from a distance. The mountain is partially obscured by a layer of white clouds. The foreground shows a dirt path, a small building, and a body of water.

9.	G u n u n g T a n g k u b a n P e r a h u (2.084 m/dpl). Aktif	Gunung Tangkuban Perahu terletak di Kab. Bandung, 20 km ke arah Utara Kota Bandung, dengan rimbun pohon pinus dan hamparan kebun teh di sekitarnya, mempunyai ketinggian setinggi 2.084 meter. Jalur pendakian Lembang Sukajaya.	
10.	G u n u n g P a n g r a n g o (3.019 m/dpl). Aktif	Gunung Pangrango mempunyai ketinggian setinggi 3.019 meter. Puncaknya dinamakan Mandalawangi. Merupakan gunung tertinggi kedua di Jawa Barat setelah Ciremai, terletak di wilayah Kab. Bogor dan Kab. Sukabumi. Jalur pendakian Cibodas dan Gunung Putri.	
11.	G u n u n g P a t u h a (2.386 m/dpl).	Gunung Patuha yang terdapat di pulau Jawa, tepatnya di wilayah Bandung Selatan Provinsi Jawa Barat, Tingginya 2.386 meter. memiliki kawah yang sangat eksotik, yaitu kawah putih. Jalur pendakian Ciwidey.	
12.	G u n u n g B u k i t T u n g g u l (2.208 m/dpl)	Gunung yang terletak di Bandung Utara. Gunung Bukit Tunggul mempunyai ketinggian setinggi 2.208 meter. Gunung ini merupakan salah-satu sisa dari hasil letusan besar Gunung Sunda.	
13.	G u n u n g T e l a g a B o d a s (2.201 m/dpl)	Gunung Telaga Bodas adalah gunung stratovolcano di bagian selatan Garut, Jawa Barat, Indonesia. Terdapat juga fumarol, kolam lumpur, dan mata air panas di sekitar danau kawah.	

14.	G u n u n g K e n c a n a (2.182 m/dpl)	Adalah gunung yang terletak Kab. Bogor diperbatasan Kab. Sukabumi dan Kab. Cianjur. Gunung ini berada di sebelah timur dari Kota Sukabumi. Jalur pendakian Tugu Utara Cisarua Bogor.	
15.	G u n u n g Wayang (2.181 m/dpl).	Merupakan sebuah gunung yang terletak di Bandung Pangalengan. Gunung Wayang mempunyai ketinggian setinggi. 2.181 meter. Jalur pendakian Tarumajaya Bandung.	
16.	G u n u n g Masigit (2.078 m/dpl)	Gunung Masigit terletak di Kab. Bandung mempunyai ketinggian setinggi 2.078 mdpl, Jalur pendakian Cigoler, Cibugel Cikudalabuh, Ciceuri, Cipancar Bandung.	
17.	G u n u n g Burangrang (2.057 m/dpl)	Gunung Burangrang terletak di Kab. Bandung, mempunyai ketinggian setinggi 2.057 meter. Gunung ini merupakan salah-satu sisa dari hasil letusan besar Gunung gunung di zaman prasejarah. Jalur pendakian Cimahi Pos Komando dan Parongpong.	
18.	Gunung Tilu (2.040 m/dpl)	Gunung Tilu adalah gunung terletak di Bandung Selatan dekat perbatasan Kab. Kuningan dan Kab. Brebes (Jawa Tengah). Secara administratif pemerintahan, termasuk ke dalam wilayah Desa Jabranti Kec. Karangancana dan Desa Cimara, Kec. Cibeureum, Kab. Kuningan.	

19.	Gunung Kendang (2.608 m/dpl)	Gunung Kendang merupakan sebuah gunung yang terletak di Kab. Bandung, mempunyai ketinggian setinggi 2.608 meter. Jalur pendakian Desa Tarumajaya.	
20.	Gunung Puntang (2.222 m/dpl).	Gunung Kendang merupakan sebuah gunung yang terletak di Bandung Selatan, mempunyai ketinggian setinggi 2.222 meter. Jalur pendakian Pengalengan Banjaran	
21.	Gunung Waringin (2.140 m/dpl)	Gunung waringin merupakan sebuah gunung yang terletak di Bandung Selatan, mempunyai ketinggian setinggi 2.140 meter. Jalur pendakian Kampung Gambung.	

## f. Posisi Geografi dan Tinggi Gunung Api di Jawa Barat

Nama Gunung	Posisi Geografi dari Jakarta (LS/BT)	Tinggi Gunung (m)
(1)	(2)	(3)
01. Karang	6°60'/106°02'	1.778
02. Kiara Beres-Gagak	6°43'/106°39'	1.511
03. Gagak	7°12'/107°43'	1.917
04. Perbakti	6°45'/106°40'	1.699
05. Salak	6°43'/106°44'	2.211
06. Gede	6°47'/106°59'	2.958
07. Patuha	7°09'/107°23'	2.434
08. Wayang	7°12'/107°38'	2.182
09. Windu	7°13'/107°37'	2.054
10. Tangkuban Parahu	6°46'/107°36'	2.084
11. Papandayan	7°19'/107°44'	2.665
12. Kawah Manuk	7°13'/107°44'	1.95
13. Kawah Kamojang	7°07'/107°48'	1.73
14. Guntur	7°08'/107°20'	2.249
15. Galunggung	7°15'/108°03'	2.168
16. Kawah Karah	7°15'/108°05'	1.125

17. Ceremai	6°53'/108°24'	3.078
-------------	---------------	-------

Sumber : Departemen Pertambangan Direktorat Teknologi Vulkanologi Bandung

g. Daratan Jawa Barat dialiri beberapa aliran sungai utama seperti :

NO	NAMA SUNGAI	LOKASI	PANJANG
1.	Sungai Citarum	Kab. Karawang dan Kab. Bekasi	268 km
2.	Sungai Cimanuk	Kab. Garut	258,4 km
3.	Sungai Cidurian	Kota Bandung dan Kab. Bandung	181,5 km
4.	Sungai Cipunegara	Kab. Subang, Kab. Sumedang dan Kab. Indramayu	148 km
5.	Sungai Cisadane	Kab. Bogor dan Kab. Tangerang	144 km
6.	Sungai Citanduy	Kab. Ciamis, Kab. Tasikmalaya dan Kab. Cilacap	130 km
7.	Sungai Ciliwung	Kab. Bogor	118,5 km

h. Beberapa danau atau dalam bahasa Sunda disebut situ banyak terhampar dan menghiasi daratan Jawa Barat baik yang merupakan danau alami yang terjadi karena proses alami maupun danau buatan yang merupakan buatan manusia, danau-danau tersebut sebagai berikut :

NO	NAMA DANAU	LOKASI	LUAS
1.	Situ Bagendit	Kab. Garut	124 Ha
2.	Situ Gede	Kota. Tasikmalaya	47 Ha
3.	Situ Panjalu	Kab. Ciamis	57,95 Ha
4.	Danau Jatiluhur	Kab. Purwakarta	± 83 Km <sup>2</sup>
5.	Waduk Darma	Kab. Kuningan	± 425 Ha
6.	Waduk Rentang	Kab. Indramayu	6.950 Km <sup>2</sup>
7.	Situ Cileunca	Kab. Bandung	1.400 Ha
8.	Situ Patenggang	Kab. Bandung	450 Km <sup>2</sup>
9.	Situ Lembang	Kab. Bandung	0,40 Km <sup>2</sup>

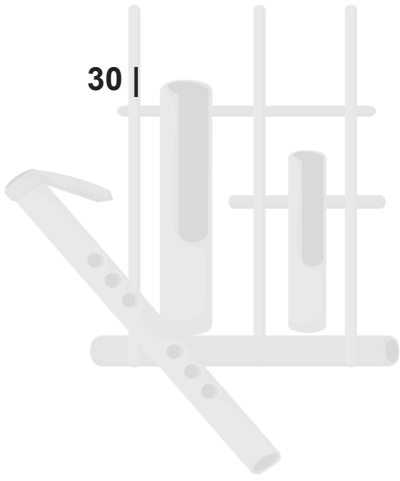

# DEMOGRAFI





## 2. Demografi

- a. Sumber data yang digunakan yaitu data hasil sensus penduduk dan proyeksi penduduk. Untuk tahun yang tidak dilaksanakan sensus penduduk, data kependudukan diperoleh dari hasil proyeksi penduduk. Sensus penduduk dilaksanakan di tahun berakhir 0. Proyeksi penduduk merupakan suatu perhitungan ilmiah yang didasarkan pada asumsi dari komponen-komponen perubahan penduduk, yaitu kelahiran, kematian dan imigrasi.

Sensus penduduk Tahun 2020 mencatat penduduk Jawa Barat pada bulan September 2020 sebanyak 48,72 Juta jiwa. Berdasarkan hasil proyeksi penduduk Interim 2020-2023, Tahun 2021 jumlah penduduk di provinsi Jawa Barat mencapai 48,78 juta jiwa dengan laju pertumbuhan penduduk Jawa Barat 2020-2021 sebesar 1,4 %. Data tahun 2021 jumlah penduduk laki-laki di Jawa Barat sebanyak 24,76 juta orang atau 50,75% dari penduduk Jawa Barat. Sementara jumlah penduduk perempuan di Jawa Barat sebanyak 24,03 juta orang atau 49,25% dari penduduk Jawa Barat. Dari kedua informasi tersebut maka rasio jenis kelamin penduduk Jawa Barat sebesar 103 yang artinya terdapat 103 laki-laki per 100 perempuan di Jawa Barat pada tahun 2021.

Dengan daratan Jawa Barat sebesar 35,38 ribu km<sup>2</sup>, maka kepadatan penduduk Jawa Barat sebanyak 1.379 jiwa per km<sup>2</sup>. Angka ini meningkat dari hasil SP 2020 yang mencatat kepadatan penduduk Jawa Barat sebanyak 1.365 jiwa per km<sup>2</sup>. Jumlah penduduk Jawa Barat paling besar masih di wilayah Kabupaten Bogor. Dengan luas geografis sebesar 7,66% wilayah Jawa Barat, Kabupaten Bogor di huni oleh 5,49 juta penduduk atau 11,25% penduduk Jawa Barat. Jumlah penduduk terbesar kedua terdapat di Kabupaten Bandung dengan jumlah penduduk sebesar 3,67 juta orang yaitu sebesar 7,52%. Sementara jumlah penduduk paling kecil di kota Cirebon dan Kota Banjar dengan jumlah penduduk masing-masing sebanyak 336,86 ribu atau sebesar 0,69% dan 203,42 ribu atau sebesar 0,42%.

Penduduk, Laju Pertumbuhan Penduduk, Distribusi Prosentase Penduduk, Kepadatan Penduduk, Rasio Jenis kelamin Penduduk menurut Kabupaten/Kota di Provinsi Jawa Barat 2020 dan 2021 sebagai berikut :

- 1) Jumlah penduduk hasil proyeksi interim di Prov. Jawa Barat menurut Kabupaten/ Kota dan jenis kelamin (orang) tahun 2022 sebagai berikut :

Kabupaten/Kota	Jenis Kelamin		Jumlah
	Laki-laki	Perempuan	
<b>Kabupaten</b>			
Bogor	2 859 683	2 707 155	5 566 838
Sukabumi	1 425 852	1 380 812	2 806 664
Cianjur	1 304 067	1 238 726	2 542 793
Bandung	1 895 139	1 823 521	3 718 660
Garut	1 345 400	1 281 820	2 627 220

Kabupaten/Kota	Jenis Kelamin		Jumlah
	Laki-laki	Perempuan	
Tasikmalaya	966 287	940 001	1 906 288
Ciamis	624 475	623 293	1 247 768
Kuningan	605 970	590 047	1 196 017
Cirebon	1 173 871	1 141 546	2 315 417
Majalengka	671 015	664 445	1 335 460
Sumedang	588 935	578 098	1 167 033
Indramayu	940 803	931 029	1 871 832
Subang	814 170	810 216	1 624 386
Purwakarta	522 076	506 493	1 028 569
Karawang	1 268 737	1 236 510	2 505 247
Bekasi	1 631 660	1 583 131	3 214 791
Bandung Barat	942 395	904 574	1 846 969
Pangandaran	216 434	215 946	432 380
<b>Kota</b>			
Bogor	539 250	524 263	1 063 513
Sukabumi	179 344	177 066	356 410
Bandung	1 239 053	1 222 500	2 461 553
Cirebon	171 202	170 033	341 235
Bekasi	1 304 296	1 285 961	2 590 257
Depok	1 071 173	1 052 176	2 123 349
Cimahi	290 081	285 154	575 235
Tasikmalaya	372 285	361 182	733 467
Banjar	103 573	102 884	206 457
<b>Jawa Barat</b>	<b>25 067 226</b>	<b>24 338 582</b>	<b>49 405 808</b>

Provinsi Jawa Barat Dalam Angka Tahun 2022

## 2) Laju Pertumbuhan Penduduk per tahun

Kabupaten/Kota	Laju Pertumbuhan Penduduk per Tahun (%)	
	2010–2020	2020–2021
1	2	3
<b>Kabupaten/Regency</b>		
Bogor	1,25	1,54
Sukabumi	1,48	1,77
Cianjur	1,29	1,57
Bandung	1,28	1,56
Garut	0,71	0,99
Tasikmalaya	1,04	1,33
Ciamis	0,66	0,94
Kuningan	1,17	1,45
Cirebon	0,91	1,2
Majalengka	1,1	1,38
Sumedang	0,51	0,79
Indramayu	0,95	1,23

Subang	0,83	1,11
Purwakarta	1,54	1,82
Karawang	1,33	1,62
Bekasi	1,64	1,93
Bandung Barat	1,65	1,93
Pangandaran	0,96	1,24
<b>Kota/ Municipality</b>		
Bogor	0,91	1,19
Sukabumi	1,44	1,73
Bandung	0,2	0,48
Cirebon	1,14	1,43
Bekasi	0,83	1,12
Depok	1,64	1,92
Cimahi	0,48	0,76
Tasikmalaya	1,16	1,45
Banjar	1,34	1,62
<b>Jawa Barat</b>	<b>1,11</b>	<b>1,41</b>

*Jawa Barat Dalam Angka 2022*

### 3) Distribusi Persentase Penduduk

Kabupaten/Kota	Persentase Penduduk	
	2020	2021
1	2	3
<b>Kabupaten/Regency</b>		
Bogor	11,24	11,25
Sukabumi	5,65	5,66
Cianjur	5,13	5,14
Bandung	7,51	7,52
Garut	5,36	5,34
Tasikmalaya	3,86	3,86
Ciamis	2,55	2,54
Kuningan	2,42	2,42
Cirebon	4,7	4,7
Majalengka	2,7	2,7
Sumedang	2,39	2,38
Indramayu	3,8	3,8
Subang	3,3	3,3
Purwakarta	2,07	2,07
Karawang	5,05	5,06
Bekasi	6,45	6,47
Bandung Barat	3,7	3,72
Pangandaran	0,88	0,88
<b>Kota/ Municipality</b>		
Bogor	2,16	2,16
Sukabumi	0,72	0,72

Kabupaten/Kota	Persentase Penduduk	
	2020	2021
1	2	3
Bandung	5,06	5,03
Cirebon	0,69	0,69
Bekasi	5,27	5,26
Depok	4,26	4,28
Cimahi	1,18	1,17
Tasikmalaya	1,48	1,48
Banjar	0,42	0,42
<b>Jawa Barat</b>	<b>100</b>	<b>100</b>

Jawa Barat Dalam Angka 2022

#### 4) Kepadatan Penduduk per Km<sup>2</sup>

Kabupaten/Kota	Kepadatan Penduduk per Km <sup>2</sup>	
	2020	2021
1	2	3
<b>Kabupaten/Regency</b>		
Bogor	2 002	2 025
Sukabumi	657	666
Cianjur	645	653
Bandung	2 050	2 074
Garut	841	847
Tasikmalaya	731	738
Ciamis	869	875
Kuningan	1 051	1 063
Cirebon	2 306	2 327
Majalengka	1 084	1 095
Sumedang	759	764
Indramayu	899	907
Subang	842	849
Purwakarta	1 208	1 225
Karawang	1 476	1 494
Bekasi	2 541	2 578
Bandung Barat	1 970	1 389
Pangandaran	419	423
<b>Kota/ Municipality</b>		
Bogor	8 802	8 881
Sukabumi	7 178	7 271
Bandung	14 557	14 630
Cirebon	8 921	9 017
Bekasi	12 311	12 414

Kabupaten/Kota	Kepadatan Penduduk per Km <sup>2</sup>	
	2020	2021
1	2	3
Depok	10 267	10 415
Cimahi	14 474	14 556
Tasikmalaya	4 173	4 218
Banjar	1 771	1 792
<b>Jawa Barat</b>	<b>1 365</b>	<b>1 379</b>

*Jawa Barat Dalam Angka 2022*

5) Proyeksi Jumlah Penduduk menurut kelompok Umur dan jenis Kelamin di Provinsi Jawa Barat Tahun 2024

Kelompok Umur	Jenis Kelamin		
	Laki-Laki	Perempuan	Jumlah Total
1	2	3	4
0-4	2.156,10	2.061,30	4.217,40
5-9	2.194,50	2.102,10	4.296,60
10-14	2.219,70	2.124,70	4.344,40
15-19	2.139,90	2.031,60	4.171,50
20-24	2.109,50	2.034,70	4.144,20
25-29	2.100,20	2.048,90	4.149,10
30-34	2.000,50	1.971,10	3.971,60
35-39	1.929,90	1.890,90	3.820,80
40-44	1.882,90	1.875,70	3.758,80
45-49	1.811,60	1.783,60	3.595,20
50-54	1.635,80	1.589,60	3.225,40
55-59	1.368,10	1.341,40	2.709,50
60-64	1.069,50	1.074,70	1.174,20
65-69	789,90	794,70	1.584,60
70-74	506,40	521,10	1.027,50
75+	474,20	616,70	660,90
<b>Jawa Barat</b>	<b>26.388,70</b>	<b>25.862,80</b>	<b>52.251,50</b>

*Jawa Barat Dalam Angka 2023*

Sampai dengan Desember 2021, wilayah kerja statistik di Provinsi Jawa Barat meliputi 18 Kabupaten dan 5.957 Desa (termasuk kelurahan dan Unit Permukiman Transmigrasi/UPT). Dari 27 Kabupaten/Kota yang ada di Provinsi Jawa Barat pada tahun 2021 terdapat 627 kecamatan yang dikepalai oleh seorang Camat dan 5.957 Desa/Kelurahan.

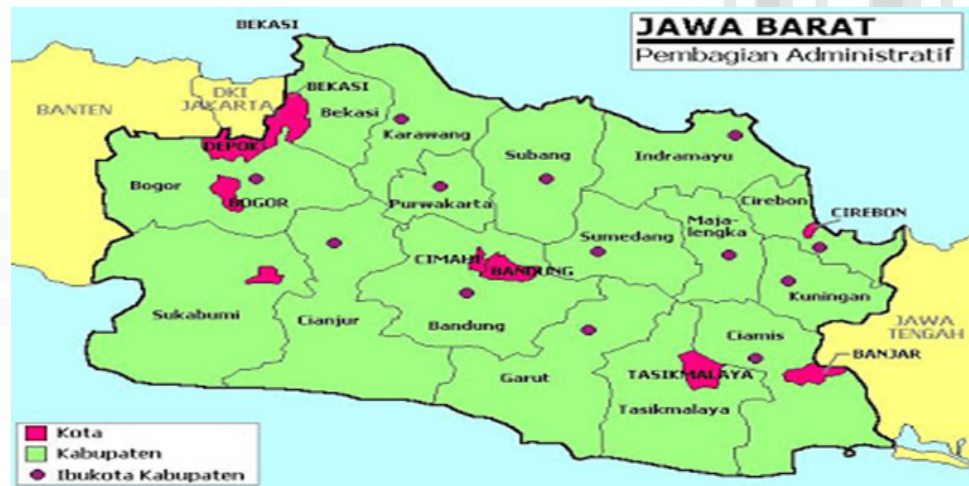

b. Secara administratif pemerintahan, wilayah Jawa Barat terbagi menjadi beberapa Kabupaten, sebagai berikut :

1) Jumlah Kecamatan menurut Kabupaten/Kota di Jawa Barat Tahun 2022

Wilayah Jawa Barat	Jumlah Kecamatan Menurut Kab/Kota		
	2020	2021	2022
1	2	3	4
Provinsi Jawa Barat	627	627	627
Bogor	40	40	40
Sukabumi	47	47	47
Cianjur	32	32	32
Bandung	31	31	31
Garut	42	42	42
Tasikmalaya	39	39	39
Ciamis	27	27	27
Kuningan	32	32	32
Cirebon	40	40	40
Majalengka	26	26	26
Sumedang	26	26	26
Indramayu	31	31	31
Subang	30	30	30
Purwakarta	17	17	17
Karawang	30	30	30
Bekasi	23	23	23
Bandung Barat	16	16	16
Pangandaran	10	10	10

Kota Bogor	6	6	6
Kota Sukabumi	7	7	7
Kota Bandung	30	30	30
Kota Cirebon	5	5	5
Kota Bekasi	12	12	12
Kota Depok	11	11	11
Kota Cimahi	3	3	3
Kota Tasikmalaya	10	10	10
Kota Banjar	4	4	4

*Provinsi Jawa Barat Dalam Angka 2022*

## 2) Jumlah Desa/Kelurahan menurut Kabupaten/Kota di Jawa Barat Tahun 2022

Wilayah Jawa Barat	Jumlah Desa Menurut Kabupaten/Kota		
	2020	2021	2022
1	2	3	4
Provinsi Jawa Barat	<b>5957</b>	<b>5957</b>	<b>5957</b>
Bogor	435	435	435
Sukabumi	386	386	386
Cianjur	360	360	360
Bandung	280	280	280
Garut	442	442	442
Tasikmalaya	351	351	351
Ciamis	265	265	265
Kuningan	376	376	376
Cirebon	424	424	424
Majalengka	343	343	343
Sumedang	277	277	277
Indramayu	317	317	317
Subang	253	253	253
Purwakarta	192	192	192
Karawang	309	309	309
Bekasi	187	187	187
Bandung Barat	165	165	165
Pangandaran	93	93	93
Kota Bogor	68	68	68
Kota Sukabumi	33	33	33
Kota Bandung	151	151	151
Kota Cirebon	22	22	22
Kota Bekasi	56	56	56
Kota Depok	63	63	63
Kota Cimahi	15	15	15
Kota Tasikmalaya	69	69	69
Kota Banjar	25	25	25

*Provinsi Jawa Barat Dalam Angka 2022*

- c. Komposisi penduduk Jawa Barat pemeluk agama Islam sebesar 97,22%, 0,65% Khatolik, 1,83% Protestan, 0,04% Hindu, 0,22%, Budha, Konghucu 0,03% dan Kepercayaan 0,01%. Selain itu Propinsi Jawa Barat, tingkat heterogenitas yang cukup kompleks baik dari segi suku, agama, ras golongan maupun bahasa akan menjadi salah satu tantangan dalam membangun tata kehidupan yang harmonis untuk membangun keberlangsungan pembangunan baik daerah maupun nasional. Tabel Jumlah penduduk menurut Kabupaten/Kota dan Agama yang di anut di Provinsi Jawa Barat tahun 2022

Kabupaten/Kota	Islam	Protestan	Katolik	Hindu	Budha
1	2	3	4	5	6
<b>Kabupaten</b>					
Bogor	4 867 370	152 148	14 238	1 727	19 667
Sukabumi	2 388 237	400 608	6 822	0	8 192
Cianjur	2 214 707	34 602	3 483	81	10 761
Bandung	2 855 795	180 865	12 132	480	9 891
Garut	2 452 203	26 749	1 529	0	821
Tasikmalaya	1 171 980	20 059	1 475	0	247
Ciamis	1 563 154	26 227	987	0	820
Kuningan	1 056 301	17 668	5 498	0	5 407
Cirebon	2 108 540	63 161	903	361	13 363
Majalengka	654 708	66 415	126	0	4 820
Sumedang	1 301 047	22 430	446	0	776
Indramayu	1 697 012	18 490	1 281	0	660
Subang	1 494 461	20 363	1 888	27	964
Purwakarta	869 571	22 026	3 451	82	3 009
Karawang	2 170 347	53 102	4 137	258	24 251
Bekasi	2 378 115	137 254	11 925	1 234	20 617
Bandung Barat	1 540 490	12 237	2 294	175	783
Pangandaran		279	154	0	558
<b>Kota</b>					
Bogor	969 343	68 795	55 911	2 653	13 138
Sukabumi	304 656	85 840	3 852	60	9 079
Bandung	2 829 089	606 092	55 305	5 109	16 475
Cirebon	302 317	88 608	9 155	361	11 488
Bekasi	2 381 568	199 600	72 375	27 943	20 650
Depok	1 773 341	101 497	25 081	2 770	1 979
Cimahi	552 000	20 858	12 904	672	1 922
Tasikmalaya	585 011	25 840	4 508	0	1 151
Banjar	107 755	16 300	436	16	626
<b>Jawa Barat</b>	<b>42 589 118</b>	<b>2 488 113</b>	<b>312 296</b>	<b>44 009</b>	<b>202 115</b>

*Jawa Barat dalam angka Tahun 2022*

- d. Bahasa Sunda merupakan bahasa daerah yang paling banyak digunakan di Jawa Barat, terutama di wilayah Parahyangan yang merupakan wilayah tempat tinggal tradisional Suku Sunda. Di Kab. Cirebon, Kota Cirebon dan Kab. Kuningan



dituturkan bahasa Cirebon yang mirip dengan bahasa Banyumasan dialek Brebes. di Kab.Indramayu menggunakan bahasa Cirebon dialek Indramayu atau dikenal dengan *dermayon* dan beberapa Kecamatan yang terletak di pantai utara Kab. Subang dan Karawang seperti Cilamaya Wetan, Cilamaya Kulon dan Pedes (Cemara) menggunakan bahasa Cirebon yang hampir mirip dengan bahasa Cirebon dialek dermayon. Di daerah perbatasan dengan DKI Jakarta seperti sebagian Kota Bekasi, Kecamatan Tarumanajaya dan Babelan (Kabupaten Bekasi) dan Kota Depok bagian utara dituturkan bahasa Melayu dialek Betawi.

Povinsi Jawa Barat selama ini selalu diidentikkan dengan budaya Sunda. Padahal kenyataannya, ada tiga kekuatan budaya di Jabar. Ketiga budaya itu adalah Betawian, Sunda Priangan, dan Cirebonan. Ketika kekuatan ini melahirkan keunikan seni budaya yang khasBudaya Jawa Barat didominasi Sunda. Adat tradisionalnya yang penuh khasanah Bumi Pasundan menjadi cermin kebudayaan di sana. Perda Kebudayaan Jawa Barat bahkan mencantumkan pemeliharaan bahasa, sastra, dan aksara daerah, kesenian, kepurbakalaan dan sejarahnya, nilai-nilai tradisional dan juga museum sebagai bagian dari pengelolaan kebudayaan. Pariwisata berbasis kebudayaan yang menampilkan seni budaya Jawa Barat, siap ditampilkan dan bernilai ekonomi. Untuk melestarikan budaya Jawa Barat, pemerintah daerah menetapkan 12 desa budaya, yakni desa khas yang di tata untuk kepentingan melestarikan budaya dalam bentuk adat atau rumah adat. Desa budaya tersebut adalah sebagai berikut :

NO	NAMA KAMPUNG	WILAYAH
1.	Kampung Cikondang	Ds. Lamajang Kec. Pangalengan Kab. Bandung
2.	Kampung Mahmud	Ds. Mekar Rahayu Kec. Margaasih Kab. Bandung
3.	Kampung Kuta	Ds. Karangpaninggal Kec. Tambaksari Kab. Ciamis
4.	Kampung Gede Kasepuhan Ciptagelar	Ds. Sirnaresmi Kec. Ciselok Kab. Sukabumi.
5.	Kampung Dukuh	Ds. Cijambe Kec. Cikelet Kab. Garut.
6.	Kampung Pulo	Ds. Canguang Kec. Leles Kab. Garut
7.	Kampung Adat Ciburuy	Ds. Palamayan Kec. Bayongbong Kab. Garut
8.	Kampung Naga	Ds. Neglasari Kec. Salawu Kab. Tasikmalaya.
9.	Kampung Urug	Ds. Kiarapandak Kec. Sukajaya Kab. Bogor.
10.	Rumah Adat Citalang	Ds. Citalang Kec. Purwakarta Kab. Purwakarta
11.	Rumah Adat Lengkong	Ds. Lengkong Kec. Garangwangi Kab. Kuningan
12.	Rumah Adat Panjalin	Ds. Panjalin Kec. Sumberjaya Kab. Majalengka

# SUMBER DAYA ALAM



### 3. Sumber Daya Alam

Di wilayah Provinsi Jawa Barat terdapat banyak sekali kekayaan sumber daya alam, yang meliputi : pertanian, perkebunan, kehutanan, peternakan, perikanan dan Pertambangan. Adapun untuk sumber daya alam yang ada di Provinsi Jawa Barat tersebut sebagai berikut :

#### a. Pertanian

Pertanian di Indonesia merupakan salah satu sektor kunci perekonomian Indonesia. Meskipun kontribusi sektor pertanian terhadap produk domestik bruto nasional telah menurun secara signifikan dalam setengah abad terakhir, saat ini sektor pertanian masih memberikan pendapatan bagi sebagian besar rumah tangga Indonesia. Wilayah Jawa Barat memiliki lahan dikelompokkan menjadi dua kelompok yaitu Lahan pertanian dan Lahan bukan pertanian ini lah yang sangat menentukan naik turunnya produksi hasil pertanian dan juga keragaman. Pada tahun 2021 tercatat luas panen padi sebesar 1.624.680,95 Ha dengan produksi sebesar 9.354.368,84 ton (angka sementara). Sedangkan produksi beras tercatat sebesar 5.374.153,33 ton. Untuk hortikultura pada tahun 2021 produksi buah-buahan terbesar adalah pisang yaitu sebesar 16,437.248 kwintal, untuk tanaman hias produksi terbesar adalah krisan yaitu 79.619.222 tangkai. Sementara itu produksi sayur-sayuran di Jawa Barat di dominasi oleh cabai besar yaitu sebesar 3.390.178 kwintal, untuk tanaman biofarmaka produksi terbesar adalah kapulaga sebesar 89.021.626 kg dan disusul oleh jahe sebesar 43.666.648 Kg.

1) Tabel Luas panen, produktivitas dan produksi padi menurut Kabupaten/Kota di Provinsi Jawa Barat Tahun 2020 dan 2021

Kabupaten/Kota	Luas Panen (ha)		Produktivitas(ku/ha)		Produksi (ton)	
	2020	2021	2020	2021	2020	2021
1	2	3	4	5	6	6
<b>Kabupaten/Regency</b>						
Bogor	55 692,05	58 655,21	53,68	51,36	298 974,65	301 254,10
Sukabumi	93 371,47	91 072,26	55,85	56,63	521 459,25	515 699,54
Cianjur	113 856,46	115 660,56	54,72	52,57	622 992,32	607 970,44
Bandung	50 150,32	50 904,46	55,27	58,58	277 156,28	298 203,50
Garut	77 873,41	78 639,62	54,56	57,91	424 913,90	455 365,04
Tasikmalaya		85 427,52	60,92	58,27	444 358,24	497 780,42
Ciamis	52 925,20	56 042,81	53,43	59,18	282 791,46	331 667,49
Kuningan	45 785,65	48 319,04	60,57	58,28	277 317,90	281 615,91
Cirebon	83 233,39	84 533,39	59,72	56,16	497 080,10	474 707,62
Majalengka	98 037,63	97 157,25	57,77	55,27	566 334,48	536 999,75
Sumedang	55 892,07	53 928,20	54,96	49,21	307 178,00	265 379,11
Indramayu	226 626,09	227 769,90	60,16	60	1 363 311,87	1 366 705,98
Subang	169 416,08	166 782,10	57,3	59,33	970 759,74	989 563,83
Purwakarta	30 315,68	33 325,83	52,76	51,51	159 957,49	

Kabupaten/Kota	Luas Panen (ha)		Produktivitas(ku/ha)		Produksi (ton)	
	2020	2021	2020	2021	2020	2021
1	2	3	4	5	6	6
Karawang	181 915,22	202 211,29	59,8	61,8	1 087 873,90	1 249 685,50
Bekasi	103 171,69	99 299,65	48,86	60,53	504 103,31	601 021,28
Bandung Barat	29 196,89	28 089,92	56,39	54,63	164 640,49	153 446,70
Pangandaran	29 313,07	27 730,25	52,87	51,26	154 982,57	142 158,29
<b>Kota/ Municipality</b>						
Bogor	33,32	36,09	45,7	46,57	152,26	168,08
Sukabumi	2 335,74	2 509,27	62,22	60,51	14 532,67	15 184,27
Bandung	1 074,49	1 056,36	63,28	68,85	6 799,08	7 272,66
Cirebon	225,82	231,68	45,67	51,49	1 031,24	1 193,01
Bekasi	483,64	510,45	56,3	49,92	2 723,05	2 548,35
Depok	30,99	45,39	61,06	56,58	189,23	256,83
Cimahi	77,49	76,63	56,45	56,81	437,44	435,3
Tasikmalaya	7 569,30	9 092,53	48,02	56,76	36 349,80	51 605,17
Banjar	5 344,06	5 573,29	53,09	62,47	28 371,86	34 818,49
<b>Jawa Barat</b>	<b>1586 888,63</b>	<b>1 624 680,95</b>	<b>56,82</b>	<b>57,58</b>	<b>9 016 772,58</b>	<b>9 354 368,84</b>

Catatan/Note: X Angka Sementara / Preliminary

2) Tabel Padi dan Beras menurut Kabupaten/Kota di Provinsi Jawa Barat Tahun 2020 dan 2021.

Kabupaten/Kota	Produksi Padi 1(ton)		Produksi Beras (ton)	
	2020	2021	2020	2021
1	2	3	4	5
<b>Kabupaten/Regency</b>				
Bogor	298 974,65	301 254,10	171 763,14	173 072,69
Sukabumi	521 459,25	515 699,54	299 582,16	296 273,13
Cianjur	622 992,32	607 970,44	357 913,67	349 283,46
Bandung	277 156,28	298 203,50	159 228,31	171 320,08
Garut	424 913,90	455 365,04	244 116,16	261 610,54
Tasikmalaya	444 358,24	497 780,42	255 287,06	285 978,50
Ciamis	282 791,46	331 667,49	162 465,77	190 545,41
Kuningan	277 317,90	281 615,91	159 321,16	161 790,39
Cirebon	497 080,10	474 707,62	285 576,14	272 723,01
Majalengka	566 334,48	536 999,75	325 363,32	308 510,28
Sumedang	307 178,00	265 379,11	176 475,99	152 462,23
Indramayu	1 363 311,87	1 366 705,98	783 232,64	785 182,60
Subang	970 759,74	989 563,83	557 708,57	568 511,67
Purwakarta	159 957,49	171 662,18	91 896,76	98 621,20
Karawang	1 087 873,90	1 249 685,50	624 991,50	717 953,46
Bekasi	504 103,31	601 021,28	289 611,04	345 291,13
Bandung Barat	164 640,49	153 446,70	94 587,16	88 156,26
Pangandaran	154 982,57	142 158,29	89 038,63	81 670,97
<b>Kota/ Municipality</b>				
Bogor	152,26	168,08	87,48	96,55

Sukabumi	14 532,67	15 184,27	8 349,12	8 723,47
Bandung	6 799,08	7 272,66	3 906,11	4 178,19
Cirebon	1 031,24	1 193,01	592,46	685,41
Bekasi	2 723,05	2 548,35	1 564,41	1 464,04
Depok	189,23	256,83	108,72	147,55
Cimahi	437,44	435,3	251,3	250,08
Tasikmalaya	36 349,80	51 605,17	20 883,22	29 647,55
Banjar	28 371,86	34 818,49	16 299,84	20 003,48
<b>Jawa Barat</b>	<b>9 016 772,58</b>	<b>9 354 368,84</b>	<b>5 180 201,84</b>	<b>5 374 153,33</b>
Catatan/Note: X Angka Sementara / Preliminary				

3) Tabel Luas Panen Tanaman Sayuran dan Buah-buahan semusim menurut jenis tanaman di Provinsi Jawa Barat Tahun 2021 dan 2022.

Jenis Tanaman / Kind of Plants	Satuan Unit	2020	2021
<b>Sayuran/Vegetables:</b>			
Bawang Daun/ <i>Wlech Onion</i>	<i>kw/ qui</i>	1 514 272	1 663 465
Bawang Merah/ <i>Shallot</i>	<i>kw/ qui</i>	1 648 265	1 705 100
Bawang Putih/ <i>Garlic</i>	<i>kw/ qui</i>	32 530	9 203
Bayam/ <i>Spinach</i>	<i>kw/ qui</i>	313 711	331 395
Blewah/ <i>Cantaloupe</i>	<i>kw/ qui</i>	9 957	-
Buncis/ <i>Green Bean</i>	<i>kw/ qui</i>	875 755	853 134
Cabai Besar/ <i>Chili (Capsicum Annum)</i>	<i>kw/ qui</i>	2 636 428	3 390 178
Cabai Rawit/ <i>Chili (Capsicum Frutescens)</i>	<i>kw/ qui</i>	1 308 385	1 369 139
Jamur/ <i>Mushroom</i>	<i>kg</i>	17 720 783	1 571 116
Kacang Merah/ <i>Red Bean</i>	<i>kw/ qui</i>	424 191	-
Kacang Panjang/ <i>Yarldlong Bean</i>	<i>kw/ qui</i>	817 313	816 334
Kangkung/ <i>Kangkong</i>	<i>kw/ qui</i>	625 042	643 915
Kembang Kol/ <i>Cauliflower</i>	<i>kw/ qui</i>	290 615	260 920
Kentang/ <i>Potato</i>	<i>kw/ qui</i>	1 968 563	2 404 817
Ketimun/ <i>Cucumber</i>	<i>kw/ qui</i>	1 385 748	1 464 640
Kubis/ <i>Cabbage</i>	<i>kw/ qui</i>	2 489 232	2 315 755
Labu Siam/ <i>Chayote</i>	<i>kw/ qui</i>	1 157 994	1 061 660
Lobak/ <i>Radish</i>	<i>kw/ qui</i>	178 638	-
<b>Buah-buahan/Fruits:</b>			
Melon/ <i>Melon</i>	<i>kw/ qui</i>	1 950	9 962
Paprika/ <i>Bell Pepper</i>	<i>kw/ qui</i>	93 355	43 729
Petsai/ <i>Chinese Cabbage</i>	<i>kw/ qui</i>	1 893 538	1 885 945
Semangka/ <i>Watermelon</i>	<i>kw/ qui</i>	146 064	68 409
Stroberi/ <i>Strawberry</i>	<i>kw/ qui</i>	59 548	64 402
Terung/Eggplant	<i>kw/ qui</i>	877 132	977 823
Tomat/Tomato	<i>kw/ qui</i>	2 992 675	2 908 133
Wortel/ <i>Carrot</i>	<i>kw/ qui</i>	1 519 999	1 349 706
Sumber/Source: BPS, Statistik Pertanian Hortikultura SPH-SBS/BPS-Statistics Indonesia, Agricultural Statistic for Horticulture SPH-SBS			

**b. Perkebunan**

Sub sektor perkebunan sampai sekarang masih mempunyai peranan yang cukup besar dalam pengembangan sektor pertanian. Peluang bisnis perkebunan di Jawa Barat masih bisa ditingkatkan. Hal ini dapat dilihat dari produksi perkebunan Jawa Barat masih menunjukkan peningkatan walaupun tidak untuk semua komoditas. Provinsi Jawa Barat memiliki perkebunan yang dikelola oleh perkebunan besar milik negara dan swasta serta perkebunan rakyat. Komoditas potensial adalah teh, kelapa, kelapa sawit, tebu dan karet. Pada tahun 2021 luas areal perkebunan yang terluas adalah tanaman kelapa seluas 154.759,32 Ha dan luas areal perkebunan rakyat terkecil adalah tanaman jambu mete seluas 100,37 Ha. Sedangkan produksi hasil perkebunan rakyat yang terbesar adalah kelapa deres sebanyak 154.512,98 ton.

**c. Kehutanan**

Indonesia memiliki sumber daya alam berupa hutan yang kaya akan keanekaragaman hayati. Hutan Indonesia juga memiliki manfaat yang luar biasa bagi masyarakat, selain sebagai tempat produksi oksigen dan hasil hutan, hutan juga memberikan manfaat untuk menyeimbangkan lingkungan dari bahaya kerusakan. Luas kawasan hutan di Jawa Barat terdiri dari 3 bagian yaitu: Hutan Lindung, Suaka Alam dan Pelestarian Alam, serta Hutan Produksi. Pada tahun 2021, Hutan Lindung memiliki luas sebesar 229.221,58 ha. Hutan Suaka Alam dan Pelestarian Alam memiliki luas sebesar 170.658,40 ha, sedangkan hutan produksi memiliki luas sebesar 176.181,88 ha. Berdasarkan data dari Dinas Kehutanan Jawa Barat, produksi kayu bulat pada tahun 2021 adalah 112.326,11 m<sup>3</sup>.

**d. Peternakan**

Jenis ternak yang diusahakan di Jawa Barat berupa ternak besar, kecil dan unggas. Pada tahun 2021, jumlah ternak sapi potong sebanyak 415.036 ekor, sapi perah 119.915 ekor, kerbau 85.042 ekor, kuda 9.313 ekor, kambing 1.428.482 ekor, domba 12.246.608 ekor dan babi 7.274 ekor. Pada tahun 2021, produksi daging ternak terbesar di provinsi Jawa Barat adalah daging ternak sapi sebesar 64.425.184 kg. Sedangkan produksi untuk daging unggas yang terbesar adalah ayam broiler/pedaging sebesar 860.156.127 kg.

**e. Perikanan**

Pada tahun 2021, produksi perikanan tangkap di laut sebanyak 234.256 ton dan di perairan umum sebanyak 16.287 ton. Sedangkan produksi perikanan budidaya hasil terbesar pada budidaya kolam air tenang sebanyak 503.515 ton dan hasil produksi terendah pada budidaya jaring apung laut sebanyak 1 ton.

**f. tambangan**

Pemanfaatan bahan galian adalah langkah positif yang tak terhindarkan untuk mencukupi kebutuhan yang telah ditentukan oleh harga pasar mineral

yang selalu mendorong upaya eksploitasi bahan galian semaksimal mungkin, Tambang *asbes* terdapat di Kuningan, Tambang *belerang* terdapat di gunung Patuha (Soreang Kab. Bandung), Tambang *emas* dan *perak* terdapat di Cikotok / Pongkor Kab. Bogor, *Fosfat* merupakan persenyawaan kotoran kelelawar dengan batu kapur. Fosfat digunakan dalam industri pupuk Fosfat banyak terdapat di Kab. Bogor dan Kab. Pangandaran, Gips banyak digunakan dalam industry keramik. Gips ditambang di daerah Cirebon, Tambang *mangan* terdapat di Tasikmalaya, Tambang minyak bumi / kilang minyak terdapat di Kab. Indramayu, Emas dan Perak. Tambang emas dan perak terdapat Cikotok Kab. Bogor, Bahan-bahan semen banyak terdapat di Bogor, Sukabumi, Tambang *asbes* terdapat di Kuningan.

g. Pembangkit-pembangkit Energi / Tenaga Listrik

Kebutuhan energi Listrik akan bertambah sejalan dengan berkembangnya pembangunan perekonomian di sektor perindustrian dan pertambahan pengguna listrik rumah tangga tahun 2021 jumlah pelanggan listrik di Jawa Barat sebanyak 15.765.747 pelanggan dengan daya tersambung sebesar 28.622.120 kW energi listrik yang terjual sebanyak 53.32 juta kwh. Untuk memenuhi ketersediaan energi listrik, di Jawa Barat telah dibangun beberapa pembangkit tenaga listrik diantaranya :

1) Pembangkit Listrik Tenaga Air (PLTA)

NO	NAMA PLTA	URAIAN	LOKASI
1	2	3	4
1.	PLTA Ubrug Cibadak	PLTA peninggalan Belanda, fungsi utama PLTA ini adalah untuk mengalirkan air ke bak penampungan Ubrug	Kab. Sukabumi
2.	PLTA Saguling	PLTA ini adalah salah satu dari tiga waduk yang membendung aliran sungai Citarum yang merupakan sungai terbesar di Jawa Barat	Kab. Bandung
3.	PLTA Cirata	Pembangkit (UP) Cirata mengoperasikan PLTA menggunakan energi air dari waduk (danau) Cirata yang bersumber dari aliran sungai Citarum di Jawa Barat.	K a b . Purwakarta

4.	PLTA Jatiluhur	Waduk Jatiluhur terletak di Kec. Jatiluhur, dengan panorama danau yang luasnya 8.300 ha. Selain dari itu Waduk Jatiluhur memiliki fungsi penyediaan air irigasi untuk 242.000 ha sawah (dua kali tanam setahun), air baku air minum, budi daya perikanan dan pengendali banjir yang dikelola oleh Perum Jasa Tirta II, Di kawasan ini pula kita dapat melihat Stasiun Satelit Bumi yang dikelola oleh PT. Indosat Tbk. (±7 km dari pusat Kota Purwakarta), sebagai alat komunikasi internasional. Jenis layanan yang disediakan antara lain international toll free service (ITFS), Indosat Calling Card (ICC), international direct dan lainnya.	K a b . Purwakarta
5.	PLTG Kamojang	PLTG Kamojang telah memiliki	Kab. Garut

## 2) Pembangkit Listrik Tenaga Panas (PLTP)

NO	NAMA PLTP	KETERANGAN
1	2	3
1.	PLTP KAMOJANG	PLTP Kamojang terletak di Kab. Garut, Jawa Barat. Merupakan Pembangkit Listrik Tenaga Panas Bumi tertua di Indonesia yang pertama kali dibuat pada tahun 1982. PLTP ini dioperasikan oleh PT Pertamina Geothermal Energy (PGE) yang mampu memproduksi hingga 235 MW listrik. PLTP Kamojang terdiri atas lima unit yaitu PLTP Kamojang I, PLTP Kamojang II, PLTP Kamojang III, PLTP Kamojang IV, dan PLTP Kamojang V.
2.	PLTP GUNUNG SALAK	PLTP Gunung Salak terletak di Taman Nasional Gunung Halimun Salak, Jawa Barat. Memulai beroperasi pada tahun 1994. Pembangkit yang dioperasikan bersama oleh Chevron Geothermal Indonesia dan PT Pertamina ini mampu menghasilkan energi listrik sebesar 375 MW.
3.	PLTP DARAJAT	PLTP Darajat terletak di Gunung Papandayan di Kabupaten Garut, Jawa Barat. Pembangkit yang dioperasikan bersama oleh Chevron Geothermal Indonesia dan PT Pertamina ini mampu menghasilkan energi listrik sebesar 259 MW dan terdiri atas 3 unit.
4.	PLTP WAYANG WINDU	PLTP Wayang Windu terletak di Kab. Bandung, Provinsi Jawa Barat. Beroperasi semenjak tahun 1999. Pembangkit yang dioperasikan oleh Star Energy ini menghasilkan energi listrik sebesar 227 MW



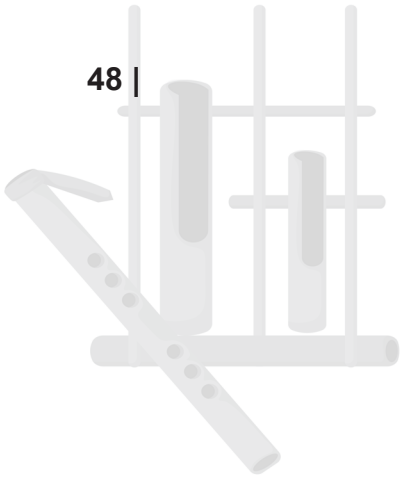

# IDEOLOGI



## B. Panca Gatra

### 1. Idiologi

- a. Ideologi negara sebagai perangkat gagasan atau konsep berpikir negara adalah sebagai tatanan nilai yang diharapkan dapat diaktualisasikan dengan baik oleh negara yang dipresentasikan oleh pemerintah dan juga oleh warga negara. Ideologi tersebut pada dasarnya merupakan nilai-nilai yang disepakati bersama untuk dijadikan pedoman dalam bersikap dan berperilaku sebagai identitas negara serta seluruh warga negara. Ideologi sangat menentukan eksistensi suatu negara.
- b. Dari dinamika lalu lintas pergaulan, interaksi dan akses terhadap nilai-nilai yang berkembang, seperti apakah tantangan yang harus dihadapi negeri ini kiranya menarik untuk dilihat secara rinci. Pertama tantangan yang dilihat adalah bentuk pengaruh globalisasi terkait aktualisasi nilai-nilai ideologi yang ada pada masyarakat, kemudian penelusuran juga dilakukan pada peran yang dilakukan oleh negara melalui representasi pemerintah dalam merespon tantangan globalisasi serta implikasi peran yang telah dimainkan pemerintah tersebut.
- c. Tantangan yang dihadapi negara dalam konteks aktualisasi nilai-nilai ideologi sejauh ini adalah berkembangnya berbagai paham yang kurang sesuai dengan nilai-nilai ideologi Pancasila. Kondisi seperti ini menghasilkan adanya dialektik dan terjadi tarik menarik nilai di dalam diri warga negara. Warga negara di dalam memfilter berbagai nilai tersebut dipengaruhi oleh faktor yang ada di dalam dirinya, meliputi pemahaman dan kesadaran terhadap nilai-nilai bersama serta kondisi lingkungan. Kondisi lingkungan meliputi seputar masyarakat tempatnya berinteraksi maupun hasil koneksi dengan dunia maya.
- d. Dimensi globalisasi dengan sajian nilai transnasional antara lain dalam bentuk paham sekularisme, liberalisme, radikalisme, individualisme, kapitalisme, komunisme, sosialisme, fundamentalisme, pemerintahan khilafah dan hegemoni sektarianisme dalam mekanismenya mempengaruhi corak berpikir serta berperilaku masyarakat melalui proses interaksi dan tarik menarik dengan nilai-nilai yang terdapat di dalam sila-sila ideologi Pancasila.
- e. Adapun untuk di Jawa Barat menurut Kesbangpol Jawa Barat menyatakan bahwa sudah mendeteksi adanya keberadaan paham dan ideologi lain di Jawa Barat yang tengah berusaha bangkit dan mengancam ideologi Pancasila. Menurut data Kesbangpol saat ini ada sekitar 120 ormas yang terdaftar secara resmi di Jawa Barat. Dari jumlah tersebut tidak ada ormas yang memiliki ideologi menyimpang dari Pancasila.
- f. Beberapa kasus yang terjadi di Jawa Barat terkait paham ideologi antara lain :
  - 1) Pada tanggal 10 November 2021 puluhan remaja di Kel. Sukamentri Kec. Garut Kota Kab. Garut telah terpapar radikalisme. Mereka berencana mendirikan NII (Negara Islam Indonesia) dan menganggap pemerintah sah saat ini thaghut atau

mengajak berbuat jahat dan menyekutukan Tuhan. Polres Garut beserta Densus 88 Antiteror untuk terus mendalami kasus pembaiatan doktrin paham radikalisme NII (negara Islam Indonesia) yang dilakukan seorang remaja di Kel. Sumamentri Kec. Garut Kota Kab. Garut.

- 2) Pada tanggal 29 Mei 2022 sekelompok orang di tangkap oleh Polres Cimahi karena melakukan kegiatan konvoi di Kota Cimahi dan Kabupaten Bandung Barat (KBB) Jawa Barat. Ketiga orang itu berperan sebagai Amir Umul Quro wilayah Bandung Raya, Pemimpin Pengajian Kekhilafahan Tingkat dasar dan Sebagai Bendahara Khilafatul Muslimin Cimahi. Ketiga orang tersebut ditetapkan sebagai tersangka setelah penyidik memeriksa 18 orang saksi serta dua ahli yakni ahli pidana dan ahli bahasa.
  - 3) Pada hari Rabu tanggal 7 Desember 2022 pukul 08.25 Wib telah terjadi bom bunuh diri di Polsek Astana Anyar Polrestabes Bandung, adapun terduga pelaku bom bunuh diri merupakan mantan napi terorisme yang masih berstatus “merah” dalam proses deradikalisasi. Atas kejadian tersebut Densus 88 Antiteror Polri telah menangkap 25 terduga teroris terkait kasus bom bunuh diri, diantaranya 6 orang terduga ditangkap di wilayah Jawa Barat. Dari ke 25 orang tersangka tersebut terbukti terafiliasi dengan kelompok teroris Jamaah Ansharut Daulah (JAD).
- g. Data kelompok Jemaah Ahmadiyah Indonesia (JAI) di wilayah hukum Polda Jabar dan Kelompok yang kontra terhadap keberadaan JAI di Jawa Barat antara lain :



NO	ALAMAT SEKRETARIAT DAN JUMLAH PENGIKUT	ALAMAT TEMPAT BERIBADAH	PIMPINAN DAN PENGURUS	ORMAS YANG KONTRA
1	2	3	4	5
1.	<p><u>Kab. Bogor</u> Ds. Pondok Udik Kec. Kemang Kab. Bogor.</p> <p>Jumlah Pengikut 839 orang</p>	<ul style="list-style-type: none"> <li>• Kampus Mubarak Ds. Pondok Udik Kec. Kemang Kab. Bogor.</li> <li>• Masjid Annur di Kp. Leuwisadeng Rt. 01/02 Ds/ Kec. Leuwisadeng Kab. Bogor.</li> <li>• Masjid At Taufik Kp. Cislada Rt. 01/05 Ds. Ciampea Udik Kec. Ciampea Kab. Bogor.</li> <li>• Masjid An Nur di Kp/ Ds. Ciaruten Udik Rt. 05 / 02 Kec. Cibungbulang Kab. Bogor</li> <li>• Mushola Gardu di Kp. Gardu Cidamar Rt. 01/01 Ds. Cibitung Wetan Kec. Pamijahan Kab. Bogor.</li> <li>• Masjid AR ROHMAH Kp. Pabangbon Rt. 11/05 Ds. Cimayang Kec. Pamijahan Kab. Bogor.</li> </ul>	<ul style="list-style-type: none"> <li>• Ghulam Wahyudin (Ketua)</li> <li>• Ahmad Hidayatulloh (Ketua JAI Cibungbulang)</li> <li>• Usup (Sekretaris JAI Cibungbulang)</li> <li>• Usman (Bendahara JAI Cibungbulang)</li> <li>• Jaenal Abidin (Korlap Cibungbulang)</li> <li>• Said Ahmad (Ketua Ranting Kec. Pamijahan)</li> <li>• Komarudin (Wakil Ketua Ranting Pamijahan)</li> <li>• Jafarudin (Sekretaris Ranting Pamijahan)</li> <li>• Asep J (Ketua Kp. Gardu Cidamar Pamijahan)</li> <li>• Subri (Wakil ketua Kp. Gardu Cidamar Pamijahan)</li> <li>• Amud (Sektretaris Kp. Gardu Cidamar Pamijahan)</li> <li>• Jajang (Bendaha Kp. Gardu Cidamar Pamijahan)</li> <li>• Mubarik Ahmad (Ketua Ds. Ciampea Udik)</li> <li>• Arif Irsiadi (Ketua Ranting Leuwisadeng Bogor)</li> <li>• Abdul Syukur (Wakil ketua Leuwisadeng Bogor)</li> </ul>	<ul style="list-style-type: none"> <li>• Lembaga Penelitian dan Pengkajian Islam (LPI) yang dipimpin oleh H. Amin Jamaludin, alamat Parung Kab. Bogor.</li> <li>• GUUI dipimpin oleh Habib Abdurahman Assegaf (Ketua FPI Bogor), alamat Parung Kab. Bogor.</li> <li>• Sdr. H.E Khaerul Yunus, alamat Kp. Anyar Rt. 03/06 Ds. Semplak Barat Kec. Kemang Kab. Bogor.</li> <li>• Sdr. Drs. H. Mad Radja Sukarta, alamat Ds. Jabon Mekar Kec. Parung Kab. Bogor.</li> <li>• Sdr. Nasib, alamat Ds. Jampang Rt. 01/03 Kec. Kemang Kab. Bogor.</li> <li>• Sdr. H. Saarih, alamat Ds. Bojong Sempu Rt. 02/02 Kec. Parung Kab. Bogor.</li> <li>• Sdr. Nasib, alamat Ds. Jampang Rt. 01/03 Kec. Kemang Kab. Bogor.</li> <li>• Sdr. H. Saarih, alamat Ds. Bojong Sempu Rt. 02/02 Kec. Parung Kab. Bogor.</li> <li>• Forum Umat Islam (FUI) Bogor.</li> <li>• Ormas Islam HASMI Bogor.</li> </ul>

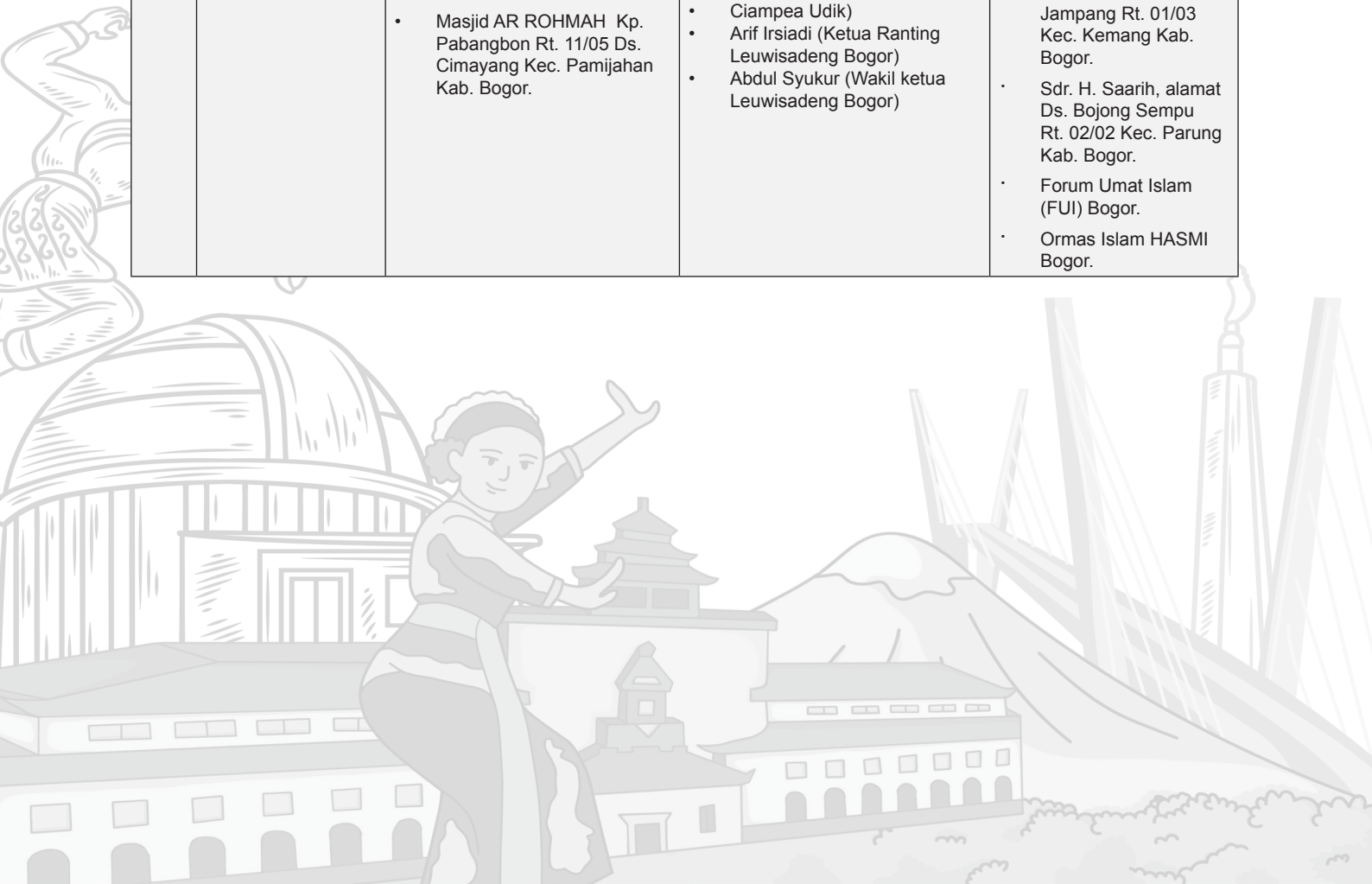

2.	<u>Kota Bogor</u> Jl. Perintis Kemerdekaan No. 34 Kota Bogor. Telp. 0251-321975 Jumlah pengikut 500 orang	Masjid Fadli di Perintis Kemerdekaan No. 34 Kec. Bogor Tengah Kota Bogor.	<ul style="list-style-type: none"> <li>• DR. Ir. H. Taufik Ahmad (Ketua)</li> <li>• DRH. Kaharudin Said (Wakil Ketua)</li> <li>• Rikrik Mubarik Ahmad, SE. (Sekretaris Umum)</li> <li>• DR. Ir. Soekmana Soma, Meng (Sekretaris Tabligh)</li> <li>• Ir. Fadhal Husban (Sekretaris Ta'lim)</li> <li>• Ir. Erwin budiawan Ahmad (Sekretaris Tarbiyat)</li> <li>• Abdul Mutholib, SE (Sekretaris Isya'at) Comford Brotolongo, SE (Sekretaris Audio Visual)</li> <li>• TB. Ahmad Sobari (Sekretaris Umur Kharijiah)</li> <li>• Asshaf Rachman (Sekretaris Umur Ammah)</li> <li>• Haris Surachman (Sekretaris Dhiafat)</li> <li>• Boy Ishak (Sekretaris Mal)</li> </ul>	
3.	Kota Sukabumi Mesjid Bilal Jl. Sriwedari No Sukabumi.  Pengikut 254 orang	Mesjid Bilal Jl. Sriwedari No Sukabumi.	Sdr. Wawan Hermawan (Ketua) Asep Saepudin, S.Ag (Sekretaris)	KH. Ece Syarifudin dan KH Abuya Muhtar pimpinan Pontren An Nidhom Kec/Kab. Sukabumi.
4.	<u>Kab. Sukabumi</u> Mesjid Kp/Ds/Kec. Parakansalak Kab. Sukabumi  Pengikut 598 orang	<ul style="list-style-type: none"> <li>• Mesjid Ahmadiyah Kp/Ds/ Kec. Parakansalak Kab. Sukabumi.</li> <li>• Masjid Al Mubarak Kp. Panjalu Kec/Kab. Sukabumi</li> <li>• Masjid Ahmadiyah di Ciheulang Tonggoh Kec. Cibadak Kab. Sukabumi.</li> </ul>	<ul style="list-style-type: none"> <li>• Dr. Asep (Ketua)</li> <li>• Ahmad (Pimpinan Kec. Jampang Tengah Kab. Sukabumi)</li> <li>• Jalaludin bin Mad Sain (Pimpinan Kec. Warungkiara Kab. Sukabumi)</li> <li>• Tauhid Tjaraadisurya (Muhasib)</li> <li>• Ir. Nasimullah, MSc (Amin)</li> <li>• Abdul Mutholib, SE (Sekretaris Waqt-e-Nou)</li> <li>• E. Taswijan (sekretaris Ristanata)</li> <li>• Drs. Akti B. Sutman (Auditor Lokal)</li> </ul>	<ul style="list-style-type: none"> <li>• Warga Kp. Panjalu yang tergabung dalam Forum Musyawarah Masyarakat Kec. Sukabumi (FMMKS). Umum Organisasi Sukabumi Raya (OSR).</li> <li>• Sdr. Asep Mukarom Ketua Umum Perguruan Aliran Kebatinan Sapu Jagat.</li> <li>• Ust. Darajat Amarullah Wakil Ketua Perguruan Aliran Kebatinan Sapu Jagat.</li> <li>• Sdr. Deni M Danial, S.Sos, M.M Ketua DPD II HTI Kota Sukabumi.</li> <li>• Sdr. Bayu Waluya Ketua</li> </ul>

5.	<p><u>Kab. Cianjur</u> Jl. DR. Muwardi No. 192 A Kel. Bojong Herang Kab. Cianjur.</p> <p>Jumlah pengikut 1841 orang</p>	<ul style="list-style-type: none"> <li>• Masjid Ahmadiyah yang berada di Kp. Panyairan Ds/ Kec. Campaka Kab. Cianjur</li> <li>• Masjid AL Nasir yang berada di Kp. Neglasari Ds. Sukadana Kec. Campaka Kab. Cianjur</li> <li>• Masjid Ahmadiyah Kp. Ciparay Rt. 03/02 Ds. Salagedang Kec. Cibeber Kab. Cianjur,</li> <li>• Madrasah Diniyah Ahmadiyah yang berada di Kp. Ciparay Rt. 03/02 Ds. Salagedang Kec. Cibeber Kab. Cianjur</li> </ul>	<ul style="list-style-type: none"> <li>• Drs. Ahmad Garnida Ketua)</li> <li>• Asep Hisamudin (Sekretaris Umum)</li> <li>• Nurbazah (Sekretaris Tabligh (Dakwah)</li> <li>• Asep Muslih (Sekretaris Ta'lim dan Tarbiyat / Pengajaran &amp; Pendidikan Agama serta Waqf-e-Nou / Anak Wakaf)</li> <li>• Nurohman Hakim (Sekretaris Isya'at / Publikasi)</li> <li>• Ir. Ibrahim Idris (Sekretaris Audio Visual)</li> <li>• Endang Sofyan (Sekretaris Hbungan Masyaakat)</li> <li>• DJ. Nurasoma (Sekretaris Urusan Umum)</li> <li>• Iman Hilman (Sekretaris Pelayanan Tamu)</li> <li>• Nasir Ahmad (Sekretaris Keuangan &amp; Keuangan Tambahan serta Muhasib)</li> <li>• Ade Nurdin (Sekretaris Al Wasiat dan Waqfi Jadid)</li> <li>• Ahmad Kadir (Sekretaris Tahrik Jadid &amp; Pengor banan)</li> <li>• Ir. Ibrahim Idris (Sekretaris Harta Benda)</li> <li>• Sakroni (Sekretaris Pertanian, Industri &amp; Perdagangan)</li> <li>• Iman Hilman (Amin / Bendahara)</li> <li>• Yayan Sugiana (Ketua Ranting Kec. Mande.)</li> <li>• Ahmad Mulyadi Ketua Ranting Ds. Ciparay Kec. Campaka)</li> <li>• Iin Solihin (Ketua Ranting Ds. Cicakra Kec. Campaka)</li> <li>• Buloh Hasbuloh (Ketua Ranting Ds. Panyairan Kec. Campaka)</li> <li>• Ujang Hapid (Ketua Kec. Ciranj ang)</li> <li>• Ade Saripudin (Ketua Ranting</li> </ul>	
----	---	--	--	--

			<p>Kec. Bojongpicung)</p> <ul style="list-style-type: none"> <li>· Ayi Surahmat (Ketua Ranting Neglasari)</li> <li>· Jajang Sobandi (Ketua Ranting Kec. Cikalong Kulon)</li> <li>· Rukman (Ketua Ranting Kec. Campaka Mulya)</li> <li>· Oyo Saepudin (Ketua Ranting Kec. Sukanagara)</li> <li>· Ibrahim (Ketua Ranting Ds. Talaga Kec. Kadupandak)</li> <li>· Suhendi (Ketua Ranting Ds. Ranca Umbul Kec. Leles)</li> <li>· Bibing Suryana (Ketua Ranting Kec. Warungkondang)</li> </ul>	
6.	<p><u>Kota Cimahi</u> Jl. Kolonel Masturi No. 26 Kota Cimahi. Telp. 022-6646755</p> <p>Jumlah Pengikut 200 orang</p>	<p>Masjid Mubarak yang berada di Jl. Kolonel Masturi No. 26 Kota Cimahi</p>	<ul style="list-style-type: none"> <li>· Drs. Rohyan Sosiadi (Ketua)</li> <li>· Teppy Tabudin (Ketua Ranting Perum Cijerah)</li> <li>· Saeful Rohman, Sag (Ketua Ranting Cibeber)</li> <li>· Asep Rusmana (Ketua Ranting Kebon Kopi)</li> </ul>	<ul style="list-style-type: none"> <li>· Forum Masyarakat Islam Pembela Islam (FMPAI) Kec. Cisarua dengan Ketua Didin Suhaedin, alamat Kantor DKM Hasanudin Rt. 04/13 Ds. Jambudipa Kec. Cisarua Kab. Bandung Barat.</li> <li>· Front Pembela Islam (FPI) dengan Ketua Sdr. Didin Suhaedin, alamat Ds. Cimareme Kec. Ngamprah Kab. Bandung Barat.</li> </ul>
7.	<p><u>Kab. Bandung Barat</u> Mesjid Baitul Mujieb Kp. Panyandaan Rt. 04/14 Ds. Jambudipa Kec. Cisarua Kab. Bandung.</p> <p>Jumlah Pengikut 300 orang</p>	<ul style="list-style-type: none"> <li>· Masjid Baitul Mujid yang berada di Kp. Panyandaan Ds. Jambudipa Kec. Cisarua Kab. Bandung Barat.</li> <li>· Masjid Al Hikmah yang berada di Kp. Jamuja Ds. Bunijaya Kec. Gununghalu Kab. Bandung Barat.</li> <li>· Masjid Baitul Qoyum yang berada di Kp. Gunung Leutik Kec. Batujajar Kab. Bandung Barat.</li> <li>· Masjid Ahmadiyah yang berada di Kp. Pondok Ds. Cikole Kec. Lembang Kab. Bandung Barat.</li> </ul>	<ul style="list-style-type: none"> <li>· Irwan Dana Kusuma (Ketua DPD Kab. Bandung Barat)</li> <li>· KH. Cintakalam (Ketua Ranting Kec. Ngamprah)</li> <li>· Yayat Rudyat (Ketua Ranting Kec. Cisarua)</li> <li>· Cukar Sugandi (Ketua Ranting Kec. Gununghalu)</li> </ul>	<ul style="list-style-type: none"> <li>· Front Pembela Islam (FPI) Cabang Padalarang pimpinan Sdr. Ahmad Badrudin, alamat Kp. Cijeunjing Ds/Kec. Padalarang Kab. Bandung Barat.</li> <li>· Sdr. Budi (pimp Pontren Al Hikmah), alamat Ds. Sukamaju Kec. Batujajar Kab. Bandung Barat.</li> <li>· Ormas Islam GARIS.</li> <li>· Ormas Islam FPI.</li> </ul>

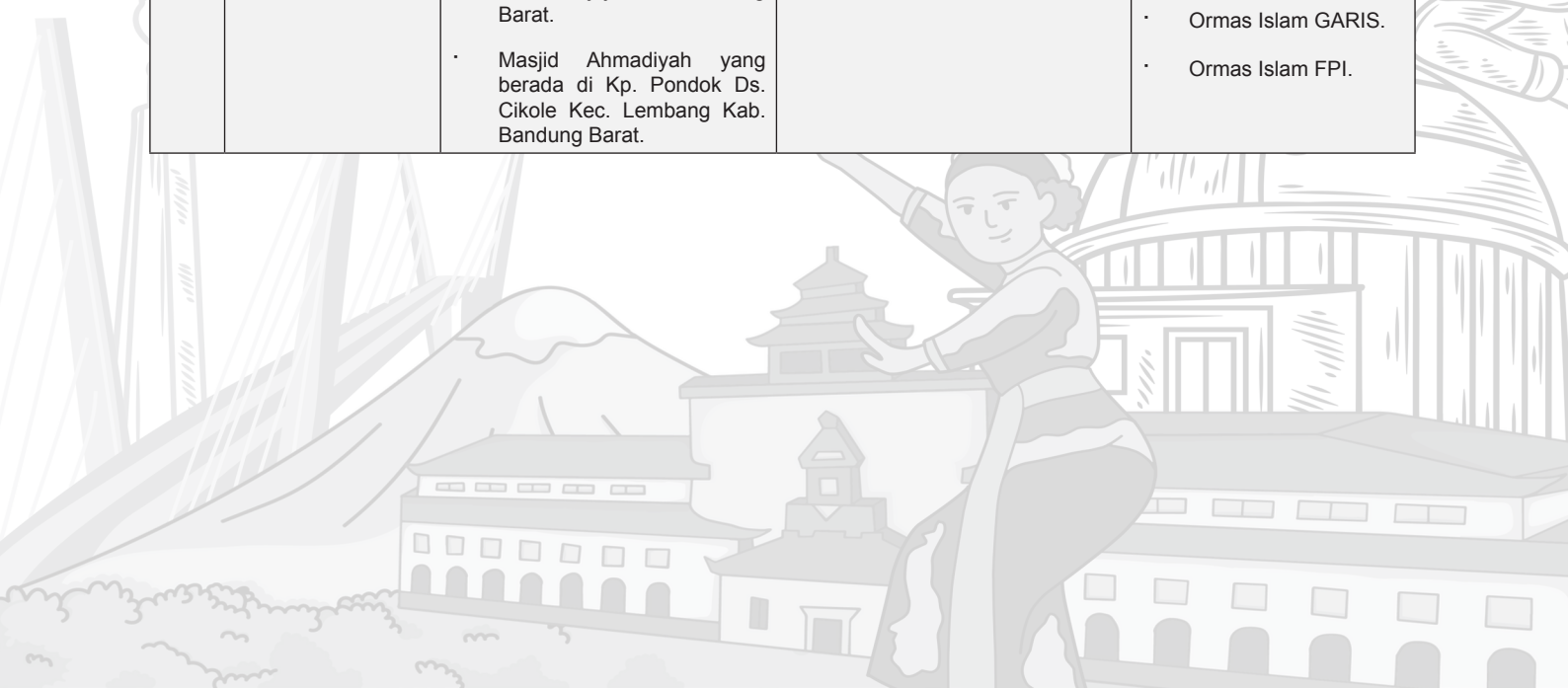



8.	<p><u>Kab Bandung</u> Jl. Raya Soreang Cipatik Rt. 02/01 Ds. Jatisari Kec. Soreang Kab. Bandung.</p> <p>Jumlah pengikut 295 orang</p>	<ul style="list-style-type: none"> <li>· Masjid Ahmadiyah Nambo Kec. Pameungpeuk Kab. Bandung</li> <li>· Masjid An Nur di Kp. Hanja Kec. Majalaya Kab. Bandung.</li> <li>· Masjid Ahmadiyah Cikuya Kec. Cicalengka Kab. Bandung.</li> <li>· Masjid Baitul Putuh yang berada di Kp. Pongkor Ds. Melatiwangi Kec. Cilengkrang Kab. Bandung.</li> <li>· Masjid An Nur yang berada di Kp. Hanja Rt. 01/10 Ds. Majasetra Kec. Majalaya Kab. Bandung.</li> <li>· Masjid Baitul Syukur yang berada di Jl. Raya Soreang</li> <li>· Cipatik Rt. 02/01 Ds. Jatisari Kec. Soreang Kab. Bandung</li> <li>· Masjid Nasir yang berada di Jl. Ciledug 137 Kec. Garut Kab.</li> </ul>	<ul style="list-style-type: none"> <li>· Irwan Dana Miharja (Ketua)</li> <li>· Engkos Koswara (Ketua Ranting Ds. Pinggirsari Kec. Arjasari)</li> <li>· Ust Endnag (IIN) Pengurus Masjid An Nusrat</li> <li>· Ust Syukur (Pengurus Masjid Baitul Sukur)</li> <li>· Ust Dudung (pengurus Masjid Al Mahmud )</li> <li>· Ust Encep Hayat Budiman (pengurus Masjid AnNur )</li> </ul>	<ul style="list-style-type: none"> <li>· Fauzan) alamat Kec. Cisurupan Kab. Garut.</li> <li>· Sdr. KH Mimin (Pimpinan Pontren Alfalah) Kec. Limbangan Kab. Garut.</li> <li>· Cep Jamhur Alfahroji, S.Ag (pimpinan Majelis dzikir Al-farodji dari Garut).</li> <li>· Ust. Ade Sumarna (GERAM Garut).</li> <li>· Ust. Asep Maulana (GARIS Garut).</li> </ul>
		<p>Garut.</p> <ul style="list-style-type: none"> <li>· Masjid Ahmadiyah yang berada di Kp. Cibarugbug Ds. Girijaya Kec. Kersamanah Kab. Garut.</li> </ul>		
9.	<p><u>Kab. Garut</u> Mesjid Annasir Jl. Ciledug No. 137 Garut.</p> <p>Jumlah Pengikut 771 orang</p>	<ul style="list-style-type: none"> <li>· Mesjid An-Nasir Jl. Ciledug No. 137 Garut.</li> <li>· Masjid Ahmadiyah yang berada di Jl. Burung Bao Ds. Sanding Kec. Garut Kota Kab. Garut.</li> <li>Masjid Ahmadiyah yang berada di Jl. Ahmad Yanii 385 Koropeak Kec. Karangpawitan Kab. Garut.</li> </ul>		<ul style="list-style-type: none"> <li>· Front Pembela Islam (FPI) Kab. Garut Sdr. Ceng Dede, alamat Ds. Suci Kec. Karangpawitan Kab. Garut.</li> <li>KH. Abdul Mujib (pimpinan Pontren)</li> </ul>

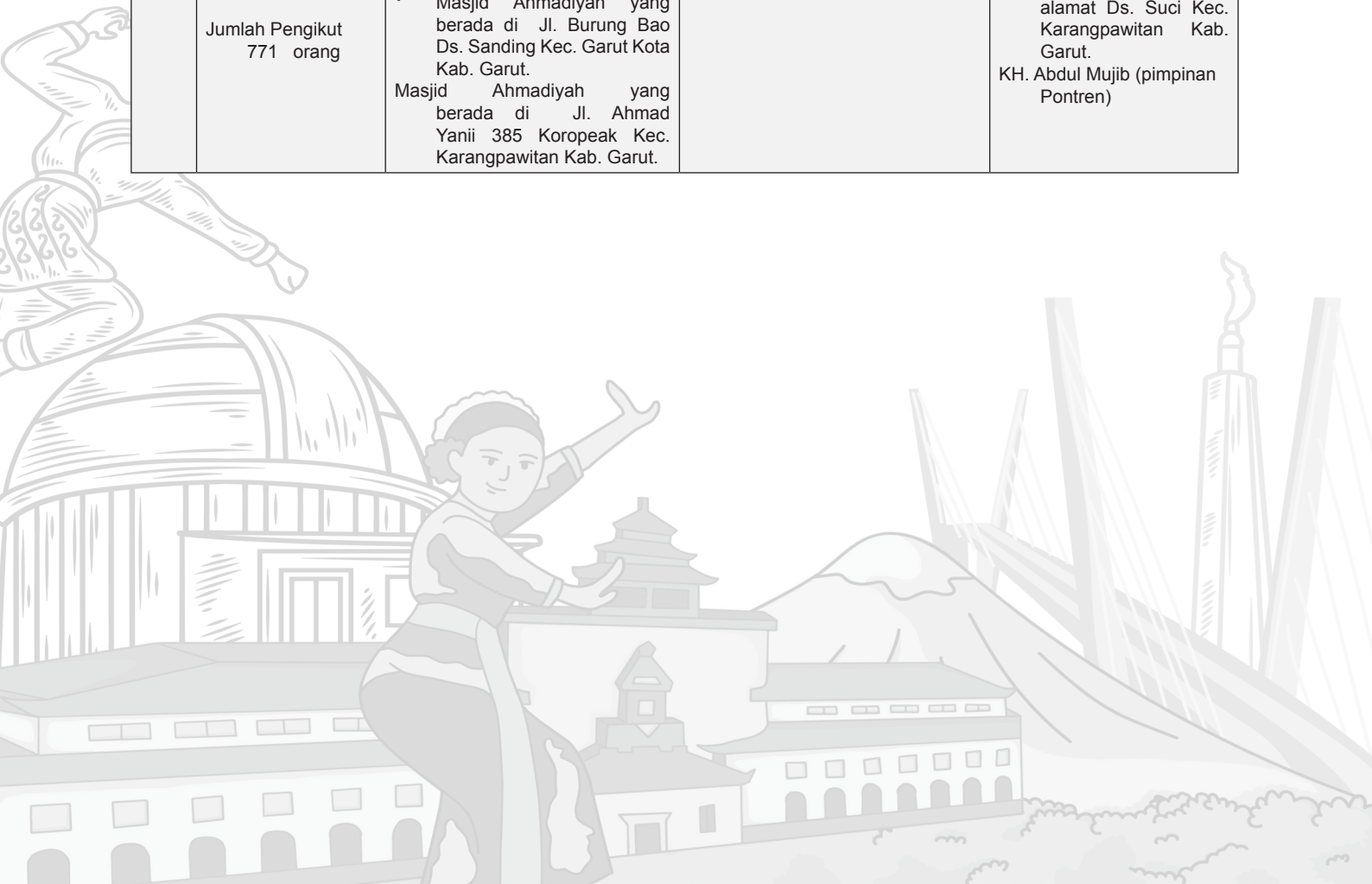

<p>10.</p>	<p><u>Kab. Tasikmalaya</u>                  Jl. Raya Tasikmalaya-Garut KM 41 Ds. Tenjowaringin Kec. Salawu Kab. Tasikmalaya.</p> <p>Jumlah pengikut 3593 orang</p>	<ul style="list-style-type: none"> <li>· Masjid Baiturahim di Babakan Sindang Ds. Cipakat Kec. Singaparna Kab. Tasikmalaya.</li> <li>· Masjid Mahmud di Jl. Badak Paeh Ds. Cipakat Kec. Singaparna Kab. Tasikmalaya.</li> <li>· Mesjid Al-Hidayah di Kp. Tolenjeng Ds. Sukaratu Kec. Sukagalih Kab. Tasikmalaya</li> <li>· Masjid Ahmadiyah di Kp. Gadel Ds. Kersamaju Kec. Cigalontang Kab. Tasikmalaya.</li> <li>· SMA Plus Al Wahid Kp. Wanasigra Ds. Tenjowaringin Kec. Salawu Tasikmalaya.</li> <li>· .Masjid Nusrat di Kp. Wanasigra Ds. Tenjowaringin Kec. Salawu Tasikmalaya.</li> <li>· Masjid Baitus Subhaan di Kp. Citeguh Ds. Tenjowaringin Kec. Salawu Tasikmalaya</li> <li>· Masjid Basharat di Kp. Sukaraja Ds/Kec. Sukaraja Kab. Tasikmalaya</li> </ul>	<ul style="list-style-type: none"> <li>· Sdr. H. Encang Jarkasih (Ketua)</li> <li>· Ilman Fajar (Mubaligh (Wilayah Priangan Timur)</li> <li>· H. Encang Jarkasih (Ketua DPD Kab /Kota Tasikmalaya)</li> <li>· Nana Nasyir Ahmad (Wakil Ketua.dan Sekretaris Ikharijah)</li> <li>· Dadang Budiman (Ketua Ansharullah)</li> <li>· Ny. Yuyu Tatang Hidayat (Pembina Lajnah / Wanita berusia 15 th keatas)</li> <li>· Ny. Aam Amatussalam (Ketua Lajnah)</li> <li>· Hidayat Ahmadi (Sekretaris Umum)</li> <li>· Muhammad Sutisna (Sekretaris Tabligh)</li> <li>· Teteng Koswara (Sekretaris Tarbiyat dan Dhiafat)</li> <li>· Dadang Sutarjo (Sekretaris Ta'lim dan Pembangunan Muba yin Baru)</li> <li>· Sibli Marim (Sekretaris Umur Ammah)</li> <li>· Agus Nur Mubarak (Sekretaris Isya'at)</li> <li>· Ade Yuliantri (Ketua Khuddam dan Sekretaris Audio Visual)</li> <li>· Hidayat Ahmadi (Sekretaris Wasiat)</li> <li>· Drs. Tatang Hidayat (Sekretaris Maal)</li> <li>· Dadang Budiman (Sekretaris Waqf-e-Nou)</li> <li>· Nana Nasyir Ahmad (Sekretaris Ristha Nata)</li> <li>· Ikhsan (Ketua Ranting Citeguh)</li> <li>· Abdul Hadi (Ketua Ranting Wanasigra)</li> <li>· Muslim Hidayat (Ketua Rantinmg Sukasari)</li> <li>· Ropik (Ketua Ranting Bojong Sirna)</li> <li>· Komarudin (Ketua Ranting Cigunung Tilu)</li> <li>· Udi Sastra Suryadi (Ketua Ranting Singaparna)</li> <li>· Udi Suryadi (Ketua Ranting Cikeleng)</li> <li>· Oyon Samyan (Ketua Ranting Negla)</li> <li>· Barnas (Sekretaris Jaidad)</li> </ul>	<ul style="list-style-type: none"> <li>· KH Drs. Mafud Sidiq (pimpinan Pontren Nurul Arif Salam) Jl. Raya Kawalu Kota Tasikmalaya.</li> <li>· Sdr. Asep Sopyan (Pengurus FPI Tasikmalaya).</li> <li>· Sdr. Dudung Akasah (Pengurus FPI Tasikmalaya)</li> <li>· Sdr. Ai Hidayat (Pengurus FPI Tasikmalaya).</li> <li>· Gerakan Muslim Bersatu yang merupakan gabungan dari beberapa Ormas antara lain FPI, Forum Penyelamat Umat (FPU), Brigade Tholiban dan Gerakan Etika Rakyat Anti Korupsi (GERAK) dengan korlap Sdr. KH Nurul Mubin.</li> <li>· KHSyarif Husein Ketua Forum Masyarakat Umat Islam (FMUI) Ds. Cipakat Kec. Singaparna</li> </ul>
			<ul style="list-style-type: none"> <li>· Eti (Ketua Ranting Ciputri)</li> <li>· UTajiman (Ketua Ranting Sukaraja)</li> <li>· Sarip (Ketua Ranting Cigalontang)</li> <li>· Kurnia (Ketua Ranting Ds. Kersamaju)</li> <li>· Itang Muhtar (Ketua Ranting Ds. Sirnaraja)</li> </ul>	

11.	<p><u>Kab. Ciamis</u> Jln. Cipto Mangun Kusumo Ciamis. Telp. 0265-771932. Jumlah Pengikut 184 orang</p>	<ul style="list-style-type: none"> <li>Masjid Nur Hilahfah Gayam Ciamis yang berada di Jl. Ir. H Djuanda Kec/Kab. Ciamis.</li> <li>Mesjid Jami Ahmadiyah Ciamis Jl. Ciptomangun kusumo No. 10 Ciamis.</li> <li>Masjid Annur Dsn Pangarengan Rt. 03/01 Ds. Sindangasih Kec. Banjarsari Kab. Ciamis.</li> </ul>	<ul style="list-style-type: none"> <li>Yusuf SA (Ketua )</li> <li>Dedi Mulyadi (Humas DPD Kab. Ciamis)</li> <li>B. Supriyanto (Mubaligh Kota Banjar)</li> <li>Abdul Baliith (Mubaligh Kab Ciamis)</li> <li>Yusuf (Ketua Ranting Kec. Ciamis</li> <li>Hendra (Ketua Ranting Kec. Panjalu)</li> <li>Asep Dedi (Ketua Ranting Kec. Panawangan)</li> <li>Sakirin (Ketua Ranting Kec. Cidolog)</li> </ul>	<ul style="list-style-type: none"> <li>KH. Abdul Hadi (pimpinan Pontren Nurussalam) alamat Kec. Cikoneng Kab. Ciamis.</li> <li>Ketua FPI Kab. Ciamis Sdr. Ust. Maksum, alamat Kec. Cihaurbeuti Kab. Ciamis.</li> <li>Ketua Persatuan Islam (PERSIS) Kab. Ciamis KH. Ayissyarif.</li> <li>Ust. Endang (Perkumpulan Syarikat Islam).</li> </ul>
12.	<p><u>Kota Banjar</u> Jl. Batulawang No. 287 Ds. Tanjung Syukur Kec / Kota Banjar. Jumlah pengikut 78 orang</p>	<p>Masjid Al Istiqomah yang berada di Jl. Tanjung Syukur Kota Banjar.</p>	<ul style="list-style-type: none"> <li>Sakirin (Ketua Ranting Kec. Cidolog)</li> <li>Muhsin (Ketua Ranting Kec. Banjarsari)</li> <li>Judin (Ketua Ranting Kec. Pangandaran)</li> <li>Mahri (Ketua Ranting Kec. Parigi)</li> <li>Ahmad Yunus (Ketua)</li> <li>Drs. Sutono (Wakil Ketua &amp; Sekretaris Umum)</li> <li>Mukni Azis Bisri (Sekretaris Tabligh)</li> <li>Drs. Deden Jatnika (Sekretaris Ta'lim &amp; Tarbiyat)</li> <li>Rukman (Sekretaris Isya'at)</li> <li>Dedi Mulyadi Ahmad (Sekretaris)</li> <li>Umur Kharizah)</li> <li>Abdul Kohar (Sekretaris Umur Ammah)</li> <li>Ahmad Muslim (Sekretaris Dhiafat)</li> <li>Ulih Ahmad Solihin (Sekretaris Maal &amp; Muhasib)</li> <li>Dino M Zaesaefi (Sekretaris Alwasyyiat &amp; Amin)</li> <li>Aceng Darso (Sekretaris Tahriq Jadid &amp; Pengor banan lainnya serta Waqf Jadid)</li> <li>Sofyan Ranggadi (Sekretaris Jaldad &amp; Waqf-e-Nou)</li> <li>Mukni Aziz Basri (Sekretaris Ristanata)</li> <li>Madin Somantri (Auditor Lokal)</li> </ul>	<ul style="list-style-type: none"> <li>Ust. Endang Ruhyat, S.Ag (pimpinan Jamaah Anshorut Tauhid (JAT) Ciamis).</li> <li>KH. Dimas (Ketua DPD HTI Kab. Ciamis).</li> <li>g. KH. Agus Abdul (Pengurus Daerah Nahdatul Ulama).</li> <li>KH. Drs Asep Saepul Millah (Forum Silahturahmi Ponpes Kab. Ciamis).</li> <li>KH. Drs. Isep Ainil Tamsi (Pimpinan Popes Darussalam Kab. Ciamis).</li> <li>KH Maksum Sirod (Pimpinan Ponpes Cijantung Kab. Ciamis)</li> <li>Ormas-ormas Islam/ Tokoh Masyarakat yang menentang keberadaan Ahmadiyah di Kota Banjar antara lain Front Pembela Islam (FPI) Kota Banjar dipimpin oleh Ust. Ujer Djamaludin (Pimpinan Pontren Al Inayah) alamat belakang Kp. Pasar Pataruman Kota Banjar</li> </ul>
13.	<p><u>Kota Cirebon</u> Jl. DR. Cipto MK No. 75 Kota Cirebon. Jumlah pengikut . 150 orang</p>	<p>Mesjid Almubarakh Jl. DR. Cipto MK No. 75 Kota Cirebon.</p>	<ul style="list-style-type: none"> <li>DR. Enkun Sumarna (Ketua DPD Kota Cirebon)</li> <li>Sutawijaya, SH (Wakil Ketua)</li> <li>Drs. Agus Supiana (Sekretaris Umum)</li> <li>Yosef Yugoswara (Sekretaris Tarbiat)</li> <li>Dr. Aca Cutarman (Sekretaris Takligh</li> </ul>	<ul style="list-style-type: none"> <li>Prof. DR. KH. SALIM BAJRI (Kord. FUI Wil. III Cirebon) Jl. Pesayangan Kel. Panjunan Kec. Lemahwungkuk Kota Cirebon.</li> <li>ANDI MULYA (GAPAS) Kota Cirebon Kp. Pecilon</li> </ul>

			<ul style="list-style-type: none"> <li>Ahmad Sulaeman (Mubaligh Wilayah III Cirebon)</li> <li>Bumi Hardianto (Sekretaris Maal / Keuangan)</li> <li>Ando Sutarjo (Sekretaris Ulul Ammah &amp; Dhiafal)</li> <li>Witono (Sekretaris Insa'at)</li> <li>Edi Mulyadi (Muhاسب)</li> </ul>	<p>Ds. Sutawinangun Kec. Kedawung Kab. Cirebon.</p> <p>AL MARWI (GAMMAS) Kota Cirebon Jl. Pancuran Kec. Kejaksaan Kota Cirebon</p> <p>KH. MUSLIM (FOSKAWAL Kota Cirebon) Jl. Pramuka Kel. Argasurya Kota Cirebon</p> <p>ABU FARIS (GMC) Kota Cirebon Jl. RA. Kartini No. 02 Kota Cirebon</p>
14.	<p><u>Kab. Majalengka</u> Ds. Sadasari Kec. Argapura Kab. Majalengka.</p> <p>Jumlah pengikut 321 orang</p>	<ul style="list-style-type: none"> <li>Masjid Al Istiqomah yang berada di Blok Rekasari Ds. Sadasari Kec. Argapura Kab. Majalengka.</li> <li>Madrasah Ahmadiyah yang berada di Blok Rekasari Ds. Sadasari Kec. Argapura Kab. Majalengka.</li> </ul>	<ul style="list-style-type: none"> <li>Sdr. Jahidi (kedua)</li> <li>Yasir Arfan (Sekretaris Umum)</li> <li>Jamaludin (Sekretaris Tabligh)</li> <li>Nanang Suhana (Sekretaris Ta'lim &amp; Tarbiyat, Mal Tambahan)</li> <li>Heri Kusaeri (Sekretaris Isyaat)</li> <li>Rahmatullah Subagja (Sekretaris Audio Visual)</li> <li>Ahamd Sahidi (Sekretaris Umur Kharijjah)</li> <li>Jamil Firdaus (Sekretaris Umur Ammah)</li> <li>Somad (Sekretaris Dhiafat)</li> <li>Kusnadi (Sekretaris Mal)</li> <li>Karmin Jubaidi (Sekretaris Alwasyyat)</li> <li>Ade Iwan firdaus (Sekretaris Tahriq Jadid &amp; Wakfi Jadid)</li> <li>Ahmad Mubasir (Sekretaris Jaidad)</li> <li>Ahmad Mubaroq (Sekretaris jiroat &amp; Sanat Watjarot)</li> </ul>	<ul style="list-style-type: none"> <li>KH. MUMU (Majelis Ulama Indonesia (MUI)) Ds. Maja Utara Kec. Maja.</li> <li>AANG Masyarakat Ds. Sadasari almt Ds. Sadasari Kec. Argapura.</li> <li>K. OPAN (Front Pembela Islam (FPI) Ds. Maniis Kec. Cingambul.</li> <li>OBAY SOBARIO (FORSILIMA) Ds. Maja Utara Kec. Maja</li> <li>AA. FACHRUROZI (Hizbut Tahrir Indonesia (HTI) Ds. Heuleut Kec. Kadipaten</li> <li>H. YUNUS SANUSI (PUI) Jl. Siti Armilah Majalengka.</li> <li>Drs. UYUN SAEFUL UYUN (Muhammadiyah) Jl. Suma Kel. Majalengka Kulon</li> <li>H. RIDWAN (PERSIS) Jl. Siti Armilah Majalengka.</li> </ul>



15.	<p><u>Kab. Kuningan</u> Jl. Wisaprana Ds. Manislor Kec. Jalaksana Kab. Kuningan Telp. 0232-613739.</p> <p>Jumlah Pengikut 3708 orang</p>	<p>Masjid An Nur yang berada di Ds. Manis Lor Kec. Jalaksana Kab. Kuningan.</p> <p>Mushola Attaqwa yang terletak di Rt. 20/04 Ds. Manis Lor Kec. Jalaksana Kab. Kuningan.</p> <p>Mushola Al Hidayah yang berada di Rt. 03/01 Ds. Manis Lor Kec. Jalaksana Kab. Kuningan.</p>	<ul style="list-style-type: none"> <li>· Abdullah (Ketua DPD Kuningan)</li> <li>· Yusuf Ahmadi (Wakil Ketua)</li> <li>· Hamid BN (Sekretaris Umum)</li> <li>· Nurhalim (Sekretaris Tabligh)</li> <li>· Mustopa (Sekretaris Ta'lim)</li> <li>· Edi Jamhari (Sekretaris Tarbiyat)</li> <li>· Rusdi Sriwiyata (Sekretaris Waqfi Jadid Tambahan)</li> <li>· Mulyono (Sekretaris Isya'at)</li> <li>· Ahmad Sukri Miharja (Sekretaris Audio Visual)</li> <li>· H. Rusdja Sutadasim (Sekretaris Umur Kharijiah)</li> <li>· E. Suhana Ahmadi (Sekretaris Umur Ammah)</li> <li>· Nana Hendriana (Sekretaris Dhiafat)</li> <li>· Nursali (Sekretaris Mal)</li> <li>· Nurhidayat (Sekretaris Mal Tambahan)</li> <li>· Ucin Sanusi (Sekretaris Al Wasiyat)</li> <li>· Abidin (Sekretaris Tahtik Jadid dan Pengorbanan lainnya)</li> <li>· Amir Nursaleh (Sekretaris Waqfi)</li> </ul>	<ul style="list-style-type: none"> <li>· Gerakan Anti Ahmadiyah yang diketuai oleh Muhammad Nasrudin.</li> <li>· Remaja Masjid Al Huda yang diketuai oleh M Junaedi.</li> <li>· Pontren Al Mutaqqin yang diketuai oleh Muhammad Saeful Ramdhoni.</li> <li>· Forum Ukhuwah Islamiyah yang diketuai oleh Mamat Komarudin.</li> <li>· Ikatan Pencak Silat Bima Suci yang diketuai oleh Mamat Komarudin</li> <li>· Forum Pembela Islam yang diketuai oleh Tubagus Hambali.</li> <li>· Laskar Jihad yang diketuai Miftah Hidayat.</li> <li>· GIBAS yang diketuai oleh Manaf Sumanaf</li> <li>· Barisan Rakyat Kuningan yang diketuai oleh Nana Rudiana</li> <li>· GAMMAS yang diketuai</li> </ul>
-----	--	--	---	--



			<p>Jadid)</p> <ul style="list-style-type: none"> <li>· Edi Eka (Sekretaris Jaiad)</li> <li>· Mansyurahman (Sekretaris Ziro'at)</li> <li>· H. Muksin Karta (Sekretaris Sanat Wa Tjarot)</li> <li>· Saelani (Muhasib)</li> <li>· R. Uba Subrantara (Amin)</li> <li>· Ahmad Dimyati (Sekretaris Waqf e Nou)</li> <li>· Sukri Ahmadi (Sekretaris Ristanata)</li> <li>· Nurahim (Auditor Lokal)</li> </ul>	<ul style="list-style-type: none"> <li>· oleh Nana Nurudin.</li> <li>· Pontren Nur Huda yang diketuai oleh KH Ade Hafsin.</li> <li>· Pontren Hasmubtadin yang diketuai oleh KH. Hasan Ilmi</li> <li>· Pontren Darul Huda yang diketuai KH. Udi Samanhudi</li> <li>· Pontren Nurul Huda yang diketuai oleh Drs. KH Abdul Aziz</li> <li>· Pontren Darul Ullum yang diketuai KH. Kholil Fahmi Anwar.</li> <li>· Pontren Samsul Huda yang diketuai KH. Endang Syamsudin.</li> <li>· Gerakan Reformis Islam (GARIS) Kuningan yang diketuai Sdr. Jamal.</li> <li>· Silaturahmi Umat Manusia (Siluman) yang diketuai Sdr. Udin.</li> <li>· Persatuan Pontren Kuningan yang diketuai oleh Sdr. Ukar.</li> <li>· Front Pembela Islam (FPI) gabungan Tasikmalaya, Ciamis, Majalengka, Banten dipimpin oleh Habib Tubagus Ruki.</li> <li>· Forum Ukhuwah Islamiyah (FUI) Cirebon yang diketuai oleh Sdr. Salim Bajri.</li> <li>· Majelis Mujahidin Indonesia (MMI) Cirebon yang diketuai oleh Sdr. Halawi.</li> <li>· Gerakan Anti Pemurtadan dan Aliran Sesat (GAPAS) Cirebon yang diketuai oleh Sdr. Al Marwi.</li> <li>· Forum Silaturahmi Kota Wali (FOSKAWAL) Cirebon yang diketuai oleh Sdr. Ust Syakur</li> <li>· Gerakan Reformis Islam (GARIS) se-wil Priangan</li> <li>· Jemaat Anshorut Tauhid (JAT) Cirebon dengan korlap Sdr. Andi Mulya</li> </ul>
--	--	--	---	---

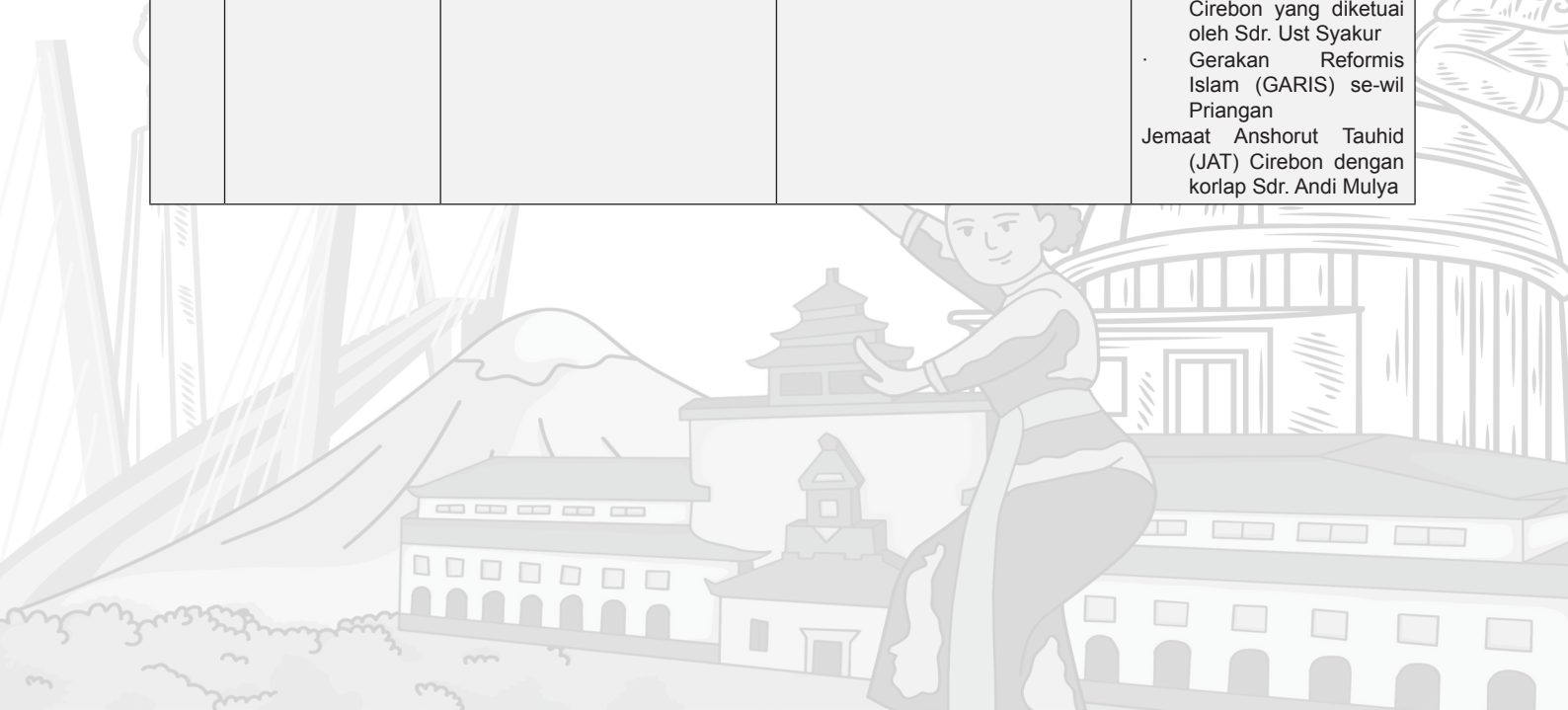

16.	<u>Kab. Indramayu</u> Ds. Sekarmulya Blok Saradan Kec. Gabuswetan Kab. Indramayu.  Jumlah Pengikut 87 orang	Masjid Ahmadiyah di Ds. Sekarmulya Blok Saradan Kec. Gabuswetan Kab. Indramayu.	<ul style="list-style-type: none"> <li>· Sdr. Drs. Ngatijo (Ketua)</li> <li>· Irvan (Ketua Cabang Kota Indramayu)</li> <li>· Kholikul (Bendahara DPD Kab. Indramayu &amp; Sekretaris cabang Kota Indramayu)</li> <li>· Sardi (Bendahara Cabang Kota Indramayu)</li> <li>· Yayan (Sekretaris Cabang Gabus Wetan)</li> <li>· Rakiman (Bendahara Cabang Gabuswetan)</li> <li>· Cece Tahir Ahmad (Ustadz Pengurus Cabang Gabuswetan)</li> </ul>	<ul style="list-style-type: none"> <li>· KH. DJAMALI (Majelis Ulama Indonesia) Kota Indramayu</li> <li>· KH. MASDUKI (Nahdlatul Ulama) Kota Indramayu</li> <li>· KH. SAEROJI (Nahdlatul Ulama) Kota Indramayu</li> <li>· BILAL (Nahdlatul Ulama) Kota Indramayu</li> <li>· KH. JUHADI M (Nahdlatul Ulama) Kota Indramayu</li> <li>· H KURDI SUTRISNA 9</li> </ul>
				Muhamadiyah) Kota Indramayu <ul style="list-style-type: none"> <li>· KH SYAKUR YASIN (Ulama) Pontren Cadangpinggan</li> <li>· CHAERUL (Ulama) HTI</li> <li>· H KURDI M (Nahdlatul Ulama) Kota Indramayu</li> </ul>
17.	<u>Kab. Subang</u> Kp. Batununggal Rt. 14/04 Ds. Balingbing Kec. Pagaden Kab. Subang.  Jumlah Pengikut 51 orang	Masjid Ahmadiyah di Kp. Batununggal Rt. 14/04 Ds. Balingbing Kec. Pagaden Kab. Subang.	<ul style="list-style-type: none"> <li>· Sdr. Darwita (Ketua DPD Subang)</li> <li>· Ahmad Bakir (Pengurus DPD)</li> </ul>	
18.	<u>Kab. Karawang</u> Jl. Paledang No. 102 Rt. 17/20 Kel. Karawang Kulon Kab. Karawang.  Jumlah Pengikut 166 orang	<ul style="list-style-type: none"> <li>· Masjid Baitudz Dzikri Jl. Paledang No. 21 Rt. 18/20 Kel. Karawang Kulon Kec. Karawang barat Kab. Karawang.</li> <li>· Msuhola Al Mu'min Kp. Karees Kel. Palumbon Sari Kec. Karawang Timur Kab. Karawang.</li> </ul>	<ul style="list-style-type: none"> <li>· Singgih Prasetyo (Ketua DPD Karawang)</li> <li>· Endang (Sekretaris)</li> <li>· Sardiman (Bendahara)</li> <li>· lim Ruhimat (Seksi Umum)</li> <li>· Maksum (Seksi Tarbiat)</li> <li>· Suparno, Ristanta, Miharja (Seksi Ristanta)</li> <li>· Nurdi (Ketua Ranting Cikampek)</li> <li>· Jakir Huesin, SE (Sekretaris Ranting)</li> <li>· Ujang Suherman (Bendahara Ranting)</li> <li>· Drs. Warsani Ahmad (Bidang Dakwah)</li> <li>· Adi Erbian (Bidang Tarbiat)</li> <li>· Amin Basyrudin (Bidang Humas)</li> </ul>	
19.	<u>Kab. Purwakarta</u> Jl. Raya Sadang Ds. Ciwangi Kec. Bungursari Kab. Purwakarta.  Jumlah pengikut 38 orang	Masjid Ahmadiyah Kp. Cibanggala RT. 06/03 Ds. Cijati Kec. Maniis Kab. Purwakarta.	<ul style="list-style-type: none"> <li>· Sdr. Drs. Agus Jamaludin Ahmad (Ketua)</li> <li>· Masyudulloh Ahmadi (Sekretaris)</li> <li>· Tohir Ahmad (Bendahara)</li> <li>· Mabruk Ahmad (Ketua Ranting Maniis)</li> </ul>	

20.	<p><u>Kab Sumedang</u> Dsn. Pajaten RT. 01/02 Ds. Sukatali Kec. Situraja Kab. Sumedang.</p> <p>Jumlah Pengikut 153 orang</p>	<ul style="list-style-type: none"> <li>· Masjid Ahmadiyah di Dsn. Pajaten RT. 01/02 Ds. Sukatali Kec. Situraja Kab. Sumedang.</li> <li>· Masjid Asyifa Ds. Ciawi Ds. Cikeruh Kec. Jatinangor Kab. Sumedang.</li> <li>· Masjid Ahmadiyah di Dsn. Bojongloa RT. 21/09 Ds. Bojongloa Kec. Buahdua Kab. Sumedang.</li> </ul>	<ul style="list-style-type: none"> <li>· Ukun Jmaiat (Ketua)</li> <li>· Aat Supriatna (Wakil Ketua)</li> <li>· Mohamad Sobari (Sekretaris Mal)</li> <li>· Maman Abdurahman (Sekretaris Tabligh Tarbiat)</li> <li>· Yopi (Sda)</li> <li>· Ias Sibiarta (Sekretaris Umur Amah)</li> <li>· Engkat Sukatma (Sekretaris Ziro'at)</li> <li>· Endang Sumarna (Sekretaris Has)</li> <li>· Anda Suhandha (Sekretaris Diafat)</li> <li>· Aat Supriatna (Sekretaris Horijiyah)</li> <li>· Unon (sda)</li> </ul>	Sdr. Muhammad Nur (Ketua FPI Kab. Sumedang)
21	<p><u>Kota Bandung</u> Wil Bandung Tengah di Jl. Pahlawan No. 71 Kota Bandung. Telp. 022-2502294. Wil Bandung Barat di Jl. H. Sapari No .47 Kel. Cibadak</p>	<ul style="list-style-type: none"> <li>· Masjid Mubarak yang berada di Jl. Pahlawan No. 71 Kota Bandung. Telp. 022-2502294</li> <li>· Masjid An Nasir di Jl. Sapari No. 47 Kel. Cibadak Kec. Astanaanyar Kota Bandung. Telp. 022-6014012</li> </ul>	<ul style="list-style-type: none"> <li>· DR H M Saleh SA, Mkes (Ketua WIL Bandung Barat)</li> <li>· Mansyur (Ketua Wil Bandung Tengah)</li> <li>Entang Rasyid (Ketua Wil Bandung Timur)</li> </ul>	<ul style="list-style-type: none"> <li>· Aliansi Umat Islam (Alumi) Jabar memiliki sekretariat di Masjid Al Fajr Jl. Situsari VI No. 02 Kel. Cijagra Kec. Lengkong Kota Bandung No. Telp 70160061</li> </ul>
	<p>Kec.Astanaanyar</p> <p>Jumlah pengikut 1133 orang</p>	<ul style="list-style-type: none"> <li>· Masjid Fadlullah Jl. Cisaranten Baru No. 1 Ujung RT. 01/03 Kel. Cisaranten Kulon Kec. Arcamanik Kota Bandung.</li> <li>· Masjid Baitul Hamid Jl. Ters Pasir Koja Gg. Pesantren Dalam RT. 04/10 Kel. Jamika Kec. Bojong Loa kaler Kota Bandung.</li> </ul>		<ul style="list-style-type: none"> <li>· Alumi Jabar merupakan gabungan dari 47 Ormas/OKP/LSM dan Partai Islam</li> <li>· Aliansi Pergerakan Islam (API) Jabar yang memiliki secretariat di Masjid Darul Hikam Jl. Ir. Djuanda No. 285 Kota Bandung dengan korlap Sdr. M Yosef (GARIS) dan Sdr. Ramlan Nugraha.</li> </ul>





22.	<p><u>Kab Cirebon</u> Sekretariat di Masjid Al Muhajirin yang berada di Ds.Jatiseeng Rt. 0108 Kec. Ciledug Kab. Cirebon.</p> <p>Jumlah Pengikut 80 orang</p>	<p>Masjid Al Muhajirin yang berada di Ds.Jatiseeng Rt. 0108 Kec. Ciledug Kab. Cirebon</p>	Muksin (Ketua )	<ul style="list-style-type: none"> <li>· Prof. DR. KH. SALIM BADJRI (Kord. FUI Wil. III Cirebon) Jl. Pesayangan Kel. Panjunan Kec. Lemahwungkuk Kota Cirebon.</li> <li>· ANDI MULYA (GAPAS) Kota Cirebon Kp. Pecilon Ds. Sutawinangun Kec. Kedawung Kab. Cirebon.</li> <li>· AL MARWI (GAMMAS) Kota Cirebon Jl. Pancuran Kec. Kejaksaan Kota Cirebon</li> <li>· KH. MUSLIM (FOSKAWAL Kota Cirebon) Jl. Pramuka Kel. Argasurya Kota Cirebon</li> <li>· ABU FARIS (GMC) Kota Cirebon Jl. RA. Kartini No. 02 Kota Cirebon.</li> </ul>
23.	<p><u>Kota Tasikmalaya</u> Sekretariat di Jl. Nagarawangi No 69 Kota Tasikmalaya 46124.</p> <p>jumlah pengikut sebanyak 427 orang</p>	<p>Fasilitas yang dimiliki 1 buah gedung serbaguna dan masjid yaitu terletak di Nagarawangi No. 71 Kec. Cihideung Kota Tasikmalaya dan Gedung Panti Yatim Hasanah Kautsar yang berada Jl. Perintis Kemerdekaan No. 228 Kp. Cicariang Kawalu Kota Tasikmalaya.</p>	Ketua Sdr. H. Encang Jarkasih	<ul style="list-style-type: none"> <li>· Front Pembela Islam (FPI) Kota Tasikmalaya dipimpin Ust. Nurul Mubin alamat Jl. Siliwangi /Cilolohan Kota Tasikmalaya.</li> <li>· Panglima Tholiban KH. Zen Zen dari Pontren Al Irsadiyah di Jl. Paseh Kec. CihideungKota Tasikmalaya</li> <li>· Ketua Front Pembela Islam (FPI) Ust. Acep.</li> </ul>

Subdit sosbud dit intelkam

- h. Aksi protes / penolakan / penyegelan maupun aksi pengrusakan terhadap fasilitas milik JAI yang dilakukan oleh kelompok non Ahmadiyah dan Pelaksanaan pertemuan dalam rangka bahas JAI di Wilayah Hukum Polda Jabar kurun waktu tahun 2021 :

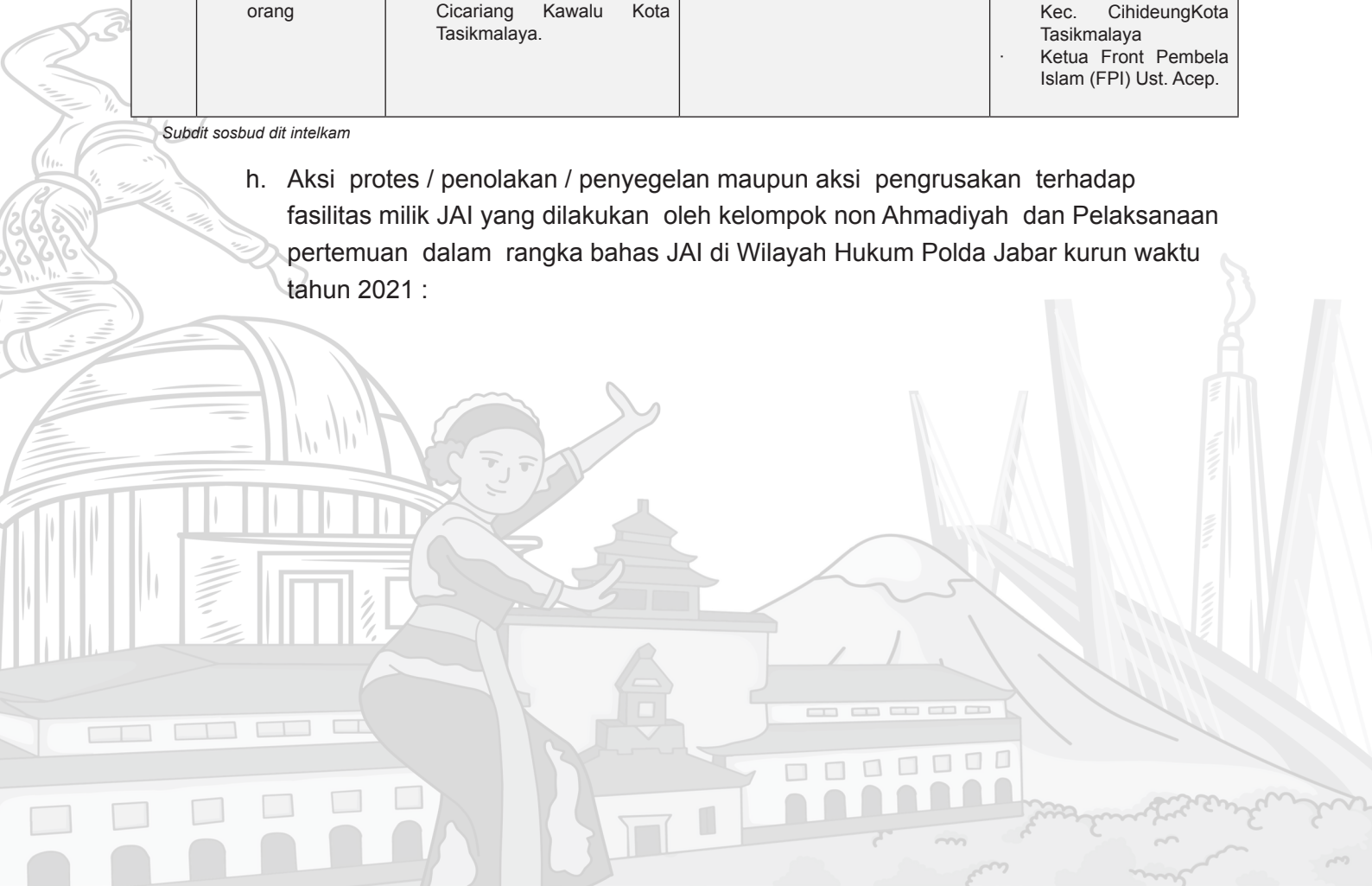

NO	WAKTU & LOKASI KEJADIAN	PERMASALAHAN	MOTIF/LATAR BELAKANG	KELOMPOK YANG MELAKUKAN	LANGKAH YANG DIAMBIL		KET
					KEPOLISIAN	INSTANSI TERKAIT	
1.	19 Januari 2021  Jl. Pondok udik Rt. 03/03 Ds. Pondok Udik Kec. Kemang	Telah terjadi pro kontra adanya rencana pembangunan Gedung serba guna milik JAI yang disamar-kan menjadi Aula Desa Pondok Udik oleh Ketua Barikade Gusdur Bogor Raya dan Ketua KNPI Kec. Kemang	Pembangunan Gedung Serba Guna Milik Jamaah Ahmadiyah Indonesia (JAI) didalam kawasan Kampus Mubarak (milik JAI) yang akan dijadikan pusat Informasi dan Kependidikan JAI	Barikade Gusdur Bogor Raya KNPI Kec. Kemang	Melakukan pengamanan  Melakukan deteksi dan penggalangan terhadap kedubelah pihak agar dalam menyikapi suatu permasalahan mematuhi	Audensi / musyawarah antara pihak Jamaat dan pengurus	
2.	23 April 2021  Kantor Bakesbangpol Kab. Garut	Kegiatan pengaduan penolakan pembangunan Masjid JAI Nyalindung Ds. Ngamplang Kec. Cilawu Kab. Garut.	Adanya penolakan warga masyarakat sekitar dan gabungan elemen Muslim di Garut terhadap adanya pembangunan Masjid milik JAI karena dianggap telah melanggar SKB 3 Menteri dan Pergub Jabar tentang larangan kegiatan JAI.	Warga Masyarakat Kp. Nyalindung, Hisgar, Pas Pagar, Pagar Aqidah dan Garis Garut.	Melakukan pengamanan  Melakukan deteksi dan penggalangan terhadap kedubelah pihak agar dalam menyikapi suatu permasalahan mematuhi peraturan yang berlaku dan tidak melakukan aksi anarkhis	Audensi / musyawarah antara pihak Pengurus Jai dan kelompok yang menolak  Menerima audiensi dari kelompok yang menolak	
3.	25 April 2021 Kp. Nyalindung Ds. Ngamplang Kec. Cilawu Kab. Garut	Aksi penolakan terhadap adanya pembangunan Masjid JAI Nyalindung	Adanya penolakan warga masyarakat sekitar dan gabungan elemen Muslim di Garut terhadap adanya pembangunan Masjid milik JAI karena dianggap telah melanggar SKB 3 Menteri dan Pergub Jabar tentang larangan kegiatan JAI	Warga Masyarakat Kp. Nyalindung, Hisgar, Pas Pagar, Pagar Aqidah dan Garis Garut.	Melakukan pengamanan Melakukan deteksi dan penggalangan terhadap kedua belah pihak agar dalam menyikapi suatu permasalahan mematuhi peraturan yang berlaku dan tidak melakukan aksi anarkhis	Audensi / musyawarah antara pihak Pengurus Jai dan kelompok yang menolak Menerima audiensi dari kelompok yang menolak	
4.	05 Juni 2021  Ds. Pabangbon Kec. Leuwisadeng Kab. Bogor	Adanya Penolakan terhadap penyebaran paham/ajaran Ahmadiyah.	Adanya penyebaran paham/ajaran Ahmadiyah yang diduga dilakukan oleh Sdr. Iwan (Anggota JAI Ciampea Udik Kec. Ciampea)	Warga muslim Ds/Kec. Leuwisadeng Kab. Bogor	Melakukan pengamanan  Melakukan deteksi dan penggalangan terhadap kedubelah pihak agar dalam menyikapi suatu permasalahan mematuhi peraturan yang berlaku dan tidak melakukan aksi anarkhis	Audensi / musyawarah antara pihak Pengurus Jai dan kelompok yang menolak  Menerima audiensi dari kelompok yang menolak	

5.	10 Juni 2021  Gedung DPRD Kab. Bogor	Telah terjadi aksi unjuk rasa dan audiensi terkait penolakan keberadaan Jemaah Ahmadiyah di wilayah Bogor oleh Aliansi Benteng Aqidah (ABA) Bogor	Terkait permasalahan Jemaat Ahmadiyah Kemang baik keberadaan maupun Aktivitas di Kec. Kemang.	Aliansi Benteng Aqidah (ABA) Bogor	Melakukan pengamanan  Melakukan deteksi dan penggalangan terhadap kedubelah pihak agar dalam menyikapi suatu permasalahan mematuhi peraturan yang berlaku dan tidak melakukan aksi anarkhis	A u d e n s i / musyawarah antara pihak ABA Bogor dengan DPRD Kab. Bogor	
6.	04 Agustus 2021  Sekretariat DDII Jl. M. Toha 81 Kota Bandung	Menyikapi Permasalahan Peringatan Asyuro oleh Pok Syiah.	Penolakan terhadap rencana kegiatan peringatan Asyuro oleh Pok Syiah di Kota Bandung	Paguyuban Pengawal Negara Kesatuan Republik Indoensia (PPNKRI)			
7.	12 Agustus 2021  Ruang Utama Balaikota Bandung	Menyikapi Permasalahan Peringatan Asyuro oleh Pok Syiah.	Penolakan terhadap rencana kegiatan peringatan Asyuro oleh Pok Syiah di Kota Bandung	Paguyuban Pengawal Negara Kesatuan Republik Indoensia (PPNKRI)			
8.	13 Agustus 2021  Jl. perempatan Jl. Moh Toha - Jl. BKR (Regol/ dekat sekretariat Majelis Taklim Habib Alwi Asegaf ),	P e m a s a n g a n Spanduk Penolakan warga sekitar terhadap kegiatan Peringatan Asyuro oleh Pok Syiah.	Penolakan terhadap rencana kegiatan peringatan Asyuro oleh Pok Syiah di Kota Bandung <sup>85</sup>	Paguyuban Pengawal Negara Kesatuan Republik Indoensia (PPNKRI)			
9.	13 Agustus 2021  Jl. Babakan-sari(Kircon/ dekatYayasan Muthahhari (milik Syiah Jabar/merupakan sekretariat IJA-BI Jabar)	P e m a s a n g a n Spanduk Penolakan warga sekitar terhadap kegiatan Peringatan Asyuro oleh Pok Syiah.	Penolakan terhadap rencana kegiatan peringatan Asyuro oleh Pok Syiah di Kota Bandung	Paguyuban Pengawal Negara Kesatuan Republik Indoensia (PPNKRI)			

10.	13 Agustus 2021  Jl. Gegerka long Girang RT. 03/06 Kel. Isola Kec. Sukasari Kota Bandung	Pemasangan Spanduk Penolakan warga sekitar terhadap kegiatan Peringatan Asyuro oleh Pok Syiah.	Penolakan terhadap rencana kegiatan peringatan Asyuro oleh Pok Syiah di Kota Bandung	Paguyuban Pengawal Negara Kesatuan Republik Indonesia (PPNKRI)			
11.	06 September 2021  Sekretariat MUI Jabar, Jl. R.E. Martadinata	Klarifikasi terhadap Sdr. Rosyid (Pimpinan Yayasan Baity Jannati)	Adanya penyebaran ajaran yang diduga menyimpang dari ajaran Islam	MUI Prov. Jabar			
12.	26 September 2021 pukul. 10.00 Wib  Perum Pandan Valley RT. 03/09 Ds. Parakanjaya Kec. Kemang	kegiatan Pemasangan Spanduk Penolakan Pembangunan Majelis Taklim milik Jemaat Lembaga Da'wah Islam Indonesia (LDII) yang berlokasi di Blok AB 6 No 7 RT. 03/09 Ds. Parakanjaya Kec. Kemang Kab. Bogor yang dilakukan oleh sekitar 45 orang warga Perumahan Pandan Valley sebagai bentuk protes warga Rt. 03 terhadap Pembangunan Majelis Taklim yang sedang dibangun oleh kelompok Jemaat LDII.	Pembangunan Majelis Taklim yang sedang dibangun oleh kelompok Jemaat LDII.	warga Perumahan Pandan Valley	Melakukan pengamanan Melakukan deteksi dan penggalangan terhadap kedubelah pihak agar dalam menyikapi suatu permasalahan mematuhi peraturan yang berlaku dan tidak melakukan aksi anarkhis	Audensi / musyawarah antara pihak LDII dengan Masyarakat.	
13.	Senin 27 September 2021, Pukul 12.10 Wib  di kediaman Rumah ustad Encep Saepulah S.Ag alamat  Kp.Peundeuy RT. 03/08 Desa Caringin wetan Kec. Caringin Kab Sukabumi	Telah terjadi aksi vandalisme dengan gambar salib dan tulisan yesus di rumah seorang tokoh agama.	Isue September Hitam yang saat ini dimanfaatkan oleh kelompok yang sengaja menghembuskan Kebangkitan PKI	Masih dalam lidik	Melakukan pengamanan TKP, Lakukan Lidik		

14.	Pada hari Jumat tanggal 01 Oktober 2021 Pukul 14.00 Wib  Aula MUI Jabar Jl. L.RE Martadinata Kota Bandung telah dilaksanakan	Kegiatan rapat Internal sidang Pleno MUI Jabar terkait permasalahan keberadaan Yayasan Baity Jannati, pimpinan Sdr. Rosyid yang berlokasi di Jl. Cijawura Hilir Rt. 06/12 Kel. Cijawura Kec. Buahbatu Kota Bandung.	Adanya penyebaran ajaran yang diduga menyimpang dari ajaran Islam	MUI Jabar	Deteksi aksi dan dini		
15.	Selasa tanggal 05 Oktober 2021 Pkl 09.00 Wib  Kantor Kec Gebang Kab Cirebon	Telah dilaksanakan Rapat Koordinasi lintas sektoral berkaitan dengan keberadaan Kelompok Khilafatul Muslimin di Wilayah Kec Gebang Kab.Cirebon	Adanya penyebaran ajaran yang diduga menyimpang dari ajaran Islam (Radikal)	FORKOPIMCAM Kec. Gebang Kab. Cirebon	Deteksi aksi dan dini		
16.	Jumat Tanggal 22 Okt 2021  Kantor MUI Jabar	Telah berlangsung aksi mendatangi MUI Jabar dari warga masyarakat Cijawura Kota Bandung berkaitan dengan keputusan proses dan perkembangan Kasus Sdr. Rosyd (Baiti Janati)	Adanya penyebaran ajaran yang diduga menyimpang dari ajaran Islam	Ormas Islam PPNKRI dan warga Cijawura pimpinan Ust Ronulballad	Deteksi aksi dan dini	Rapat di MUI Jabar dalam rangka bahas kesesatan Sdr. Rosyd	
17.	Minggu 31 Oktober 2021  Ds. Cimuncang Kec. Malausma Kab. Majalengka	Telah berlangsung aksi persekusi terhadap Ust Dede Amoy selaku Penceramah dalam kegiatan Peringatan Maulid Nabi Muhammad SAW	Isi ceramah/ tausiyah dianggap menyudutkan	Sdr. H.M. Engkus	Deteksi Dini	Menggelar Musyawarah	

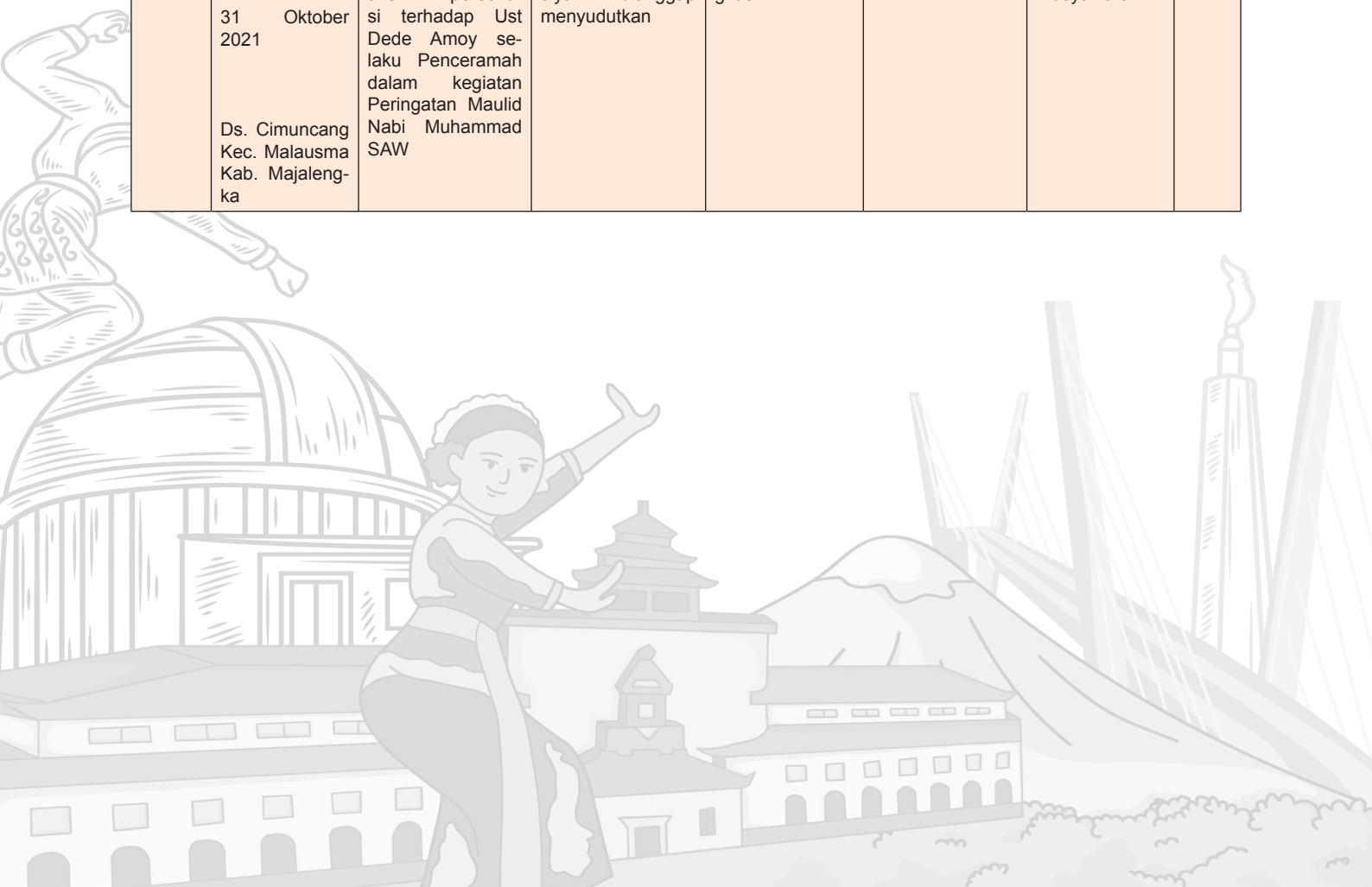

18.	Rabu  03 November 2021  Kantor Kec. Malausma Kab. Majalengka	Aksi penolakan terhadap Kades Cimuncang yang telah diang-gap melakukan persekusi terhadap Ust Dede Amoy	Aksi persekusi HM Engkus (Kades Cimuncang) terhadap Ust Dede Amoy	Santri, jemaah Ust Dede Amoy dan laskar Eks FPI Ciawi	Deteksi dini, penggalangan dan melakukan pertemuan kedua-belah pihak agar permasalahan tidak berkepan-jangan	Menggelar Musyawarah untuk selesaikan permasalahan	
-----	---	---	---	---	--	--	--

i. Pergerakan ISIS (Islamic State of Iraq and Syria)

Kelompok ISIS awalnya dibentuk dengan tujuan memerangi pasukan pemerintah di Suriah dan membangun kekuatan militer di Irak. ISIS dibentuk tahun 2013 dan dipimpin oleh Abubakar Al Baghdadi. Tahun 2010, Al Baghdadi diduga sebagai pemimpin Al-Qaida di Irak yang kemudian menjadi ISIS. Islamic State of Iraq and Syria (ISIS) yang mulai menanamkan pengaruh di sejumlah daerah di Indonesia. Hal ini dapat dilihat dari adanya deklarasi pendirian ISIS Indonesia di Solo, Bima dan sejumlah wilayah lainnya. "Paham radikal seperti ini selalu mencari mangsa, yang direkrut adalah anak-anak muda yang semangat ke-Islaman-nya tinggi tetapi pengetahuan agamanya rendah". Dan kini secara resmi pemerintah Indonesia melarang berkembangnya paham Islamic State of Iraq and Syria/ISIS atau Negara Islam Irak dan Suriah di Indonesia. "ISIS bukan masalah agama. Ini adalah masalah ideologi yang kalau dikaitkan dengan negara kita, maka ini tidak sama, dan bertentangan dengan ideologi Pancasila kita, keberadaan negara kesatuan kita dan kebhinekaan Indonesia.

j. Ada beberapa factor-faktor yang menyebabkan Jawa Barat menempati poisisi pertama sebagai tempat terjadinya pelanggaran kebebasan beragama dan berkeyakinan selama ini. Adapun faktor-faktor tersebut antara lain :

- 1) Faktor Regulasi. Di Jawa Barat ada Pergub mengenai pelarangan Ahmadiyah. Hal tersebut dijadikan dasar bagi kelompok-kelompok intoleransi di Jawa Barat untuk mempersekusi Ahmadiyah.
- 2) Faktor Politisasi Agama. Dalam setiap perhelatan politik electoral baik tingkat local maupun nasional Jawa Barat menjadi salah satu tempat yang paling kental dengan politik agama.
- 3) Faktor Sejarah. Ekspresi formalism keagamaan, ke-Islaman terkait NII dan Karto Suwiryo menjadikan Jawa Barat sebagai pusatnya. Namun factor historis bukan menjadi factor dominan.
- 4) Faktor konservatisme ke-Islaman. Kelompok-kelompok puritan di Jawa Barat banyak seperti di daerah Ciamis, Banjar, Cianjur. Kasus-kasus tersebut menjadi problematika bagi Jawa Barat.

## 2. Politik

Politik Indonesia adalah berlangsung dalam rangka Republik demokrasi perwakilan presidensial dimana Presiden Indonesia ialah Kepala Negara dan Kepala Pemerintahan dan sistem multi partai. Kekuasaan eksekutif di jalankan oleh pemerintahan. Kekuasaan legislatif dipegang oleh pemerintahan Permusyawaratan Rakyat Bilameral. Lembaga Yudikatif yaitu independen dari eksekutif dan legislatif. UUD 1945 mengatur pemisahan kekuasaan eksekutif, legislatif dan yudikatif secara terbatas. Sistem pemerintahan telah digambarkan sebagai presidensial dengan karakteristik parlementer.

Ada perbedaan antara sistem politik Indonesia dan negara demokrasi lainnya, diantaranya adalah adanya MPR yang merupakan ciri khas dari kearifan lokal Indonesia, Mahkamah Konstitusi (MK) yang juga berwenang mengadili sengketa hasil pemilihan umum, bentuk negara kesatuan yang menerapkan prinsip-prinsip federalisme seperti adanya DPD, dan sistem multi partai terbatas dengan setiap partai yang mengikuti pemilihan umum harus memenuhi ambang batas 4% untuk dapat menempatkan anggotanya di DPR.

### a. Pemilu Pilpres, Legislatif dan Pilkada serentak 2024

Pemilu adalah proses memilih seseorang untuk mengisi jabatan politik tertentu di Indonesia. Jabatan itu beraneka ragam, mulai dari jabatan presiden/eksekutif, wakil rakyat/legislatif di berbagai tingkat pemerintahan sampai kepala desa. Pemilu merupakan salah satu usaha untuk mempengaruhi rakyat secara persuasif (tidak memaksa) dengan melakukan kegiatan retorika, hubungan politik, komunikasi massa, lobi dan lain-lain kegiatan. Dalam Pemilu, para pemilih dalam Pemilu juga disebut konstituen, dan kepada mereka lah para peserta Pemilu menawarkan janji-janji dan program-programnya pada masa kampanye.

Kampanye dilakukan selama waktu tertentu, menjelang hari pemungutan suara. Setelah pemungutan suara dilakukan, proses penghitungan dimulai. Pemenang Pemilu ditentukan oleh aturan main atau sistem penentuan pemenang yang sebelumnya telah ditetapkan dan disetujui oleh para peserta dan disosialisasikan ke para pemilih.

Tahun 2024 Indonesia akan melaksanakan perhelatan politik besar, Pemilu nasional terdiri dari Pemilu Legislatif untuk memilih anggota DPR, DPD, DPRD Provinsi, dan DPRD Kabupaten/Kota dan juga Pilkada serentak. Secara bersamaan dilaksanakan pula Pemilu Presiden dan Wakil Presiden Indonesia untuk periode 2024-2029. Pemilu serentak ini akan menjadi ujian yang sesungguhnya bagi bangsa Indonesia dalam menjalankan demokrasi.

#### 1) Jadwal Tahapan Pemilu Presiden, Wakil Presiden dan Legislatif Tahun 2024

NO	JADWAL	TAHAPAN
1	2	3
1.	14 Juni 2022 - 14 Juni 2024	Perencanaan program dan anggaran

2.	14 Juni 2022 - 14 Desember 2023	Penyusunan peraturan KPU
3.	14 Oktober 2022 - 21 Juni 2023	Pemutakhiran data pemilih dan penyusunan daftar pemilih
4.	29 Juli 2022 - 13 Desember 2022	Pendaftaran dan Verifikasi peserta pemilu
5.	14 Desember 2022 - 14 Februari 2023	Penetapan peserta pemilu
6.	14 Oktober - 9 Februari 2023	Penetapan jumlah kursi dan penetapan daerah pemilihan.
7.	6 Desember 2022 - 25 November 2023	Pencalonan DPD
8.	24 April 2023 - 25 November 2023	Pencalonan anggota DPR, DPRD Provinsi dan DPRD Kab/Kota
9.	19 Oktober 2023 - 25 November 2023	Pencalonan presiden dan wakil presiden
10.	28 November 2023 - 10 Februari 2024	Masa kampanye pemilu
11.	11 Februari 2024 - 13 Februari 2024	Masa tenang
12.	14 Februari 2024 – 15 Februari 2024	Pemungutan dan penghitungan suara
13.	15 Februari 2023 – 20 Maret 2024	Rekapitulasi hasil perhitungansuara
14.	Disesuaikan akhir masa jabatan masing-masing anggota DPRD Kab/Kota	Pengucapan sumpah / janji DPRD Kab/Kota
15.	Disesuaikan dengan akhir masa jabatan masing-masing anggota DPRD Provinsi	Pengucapan sumpah / janji DPRD Provinsi
16.	1 Oktober 2024	Pengucapan sumpah/janji DPR dan DPD
17.	20 Oktober 2024	Pengucapan sumpah / janji presiden dan wakil presiden

Sumber KPU

Sementara itu, apabila terjadi putaran kedua pada Pemilihan Presiden dan Wakil Presiden, maka tahapan penyelenggaraannya akan berlangsung dengan jadwal sebagai berikut :

NO	JADWAL	TAHAPAN
1	2	3
1.	22 Maret – 25 April 2024	Pemutakhiran data pemilih dan penyusunan daftar pemilih
2.	2 Juni – 22 Juni 2024	Masa kampanye Pemilu
3.	23 Juni – 25 Juni 2024	Masa Tenang



4.	26 Juni 2024	Pemungutan suara
5.	26 Juni - 27 Juni 2024	Penghitungan suara
6.	27 Juni – 20 Juli 2024	Rekapitulasi hasil penghitungan suara
7.	20 Oktober 2024	Pengucapan sumpah / janji Presiden / Wakil Presiden

## 2) Partai Politik peserta Pemilu Tahun 2024

Undang-undang Dasar 1945 menjamin kemerdekaan berserikat berkumpul dan mengeluarkan pendapat sebagai hak asasi manusia yang salah satunya diwujudkan dengan adanya partai politik (parpol). Belakangan ini suasana perpolitikan di dalam negeri mulai menghangat terkait perhelatan pemilu 2024, sebelumnya pada saat munculnya Undang-undang Nomor 2 Tahun 2011 tentang Perubahan atas Undang-Undang Nomor 2 Tahun 2008 tentang Partai Politik yang ternyata memunculkan silang pendapat di tengah masyarakat, terutama bagi pihak-pihak yang merasa terkendala oleh syarat-syarat pendirian parpol baru. Sehubungan dengan Undang-Undang yang lama (UU No. 2 Thn 2008 tentang partai Politik) maka UU No 2 Thn 2011 memuat sejumlah pasal perubahan, diantaranya tentang aturan verifikasi partai politik, jumlah sumbangan pengusaha atau badan usaha ke parpol, penyelesaian konflik internal parpol dan beberapa hal penting lainnya.

Berikut partai politik





peserta Pemilu 2024 berdasarkan Berita Acara Nomor : 310/PL.01.1-BA/05/2022 tentang Penetapan nomor urut partai politik peserta pemilu tahun 2024 :

NO	PARTAI POLITIK	ALAMAT SEKRETARIAT	KETUA PUSAT DAN PROVINSI
1	2	3	4
1	<p><b>PKB</b> (Partai Kebangkitan Bangsa)</p> 	<p>Kantor DPW PKB Prov. Jabar</p> <p>Jl. KH. Ahmad Dahlan No. 1B Lengkong Kota Bandung</p>	<p>Ketua Umum: Muhaimin Iskandar</p> <p>Ketua Dewan Syuro DPW PKB Jabar Drs. H. Acep Adang Ruhiat., M.Si</p>

2	<p align="center"><b>Partai Gerinda (Partai Gerakan Indonesia Raya)</b></p> 	<p>Kantor DPD Partai Gerindra Prov. Jabar</p> <p>Jl. PH. H Mustofa No. 58 Kota Bandung Telp. 022 - 7309669</p>	<p>Ketua Umum : H. Prabowo Subianto</p> <p>Ketua DPD Gerindra Jabar Brigjen TNI (Purn) Taufik HBK</p>
3	<p align="center"><b>PDI-P (PARTAI DEMOKRASI INDONESIA PERJUANGAN)</b></p> 	<p>Kantor DPD PDIP Prov. Jabar</p> <p>Jl. Pelajar Pejuang '45 No.1 Bandung Telp. 022-7304026</p>	<p>Ketua Umum : Megawati Soekarno Putri</p> <p>Ketua DPD Prov. Jabar : Ono Suroho, S.T</p>
4	<p align="center"><b>GOLKAR (GOLONGAN KARYA)</b></p> 	<p>Kantor DPD Partai Golkar Prov. Jabar</p> <p>Jl. Maskumambang No.2 Bandung Telp. 022-730118, 7303215,</p>	<p>Ketua Umum : Airlangga Hartarto</p> <p>Ketua DPD Partai Golkar : Dr. TB. H. Ace Hasan Syadzily, M. Si</p>
5	<p align="center"><b>NASDEM (NASIONAL DEMOKRAT)</b></p> 	<p>Kantor DPW Partai Nasdem Prov. Jabar</p> <p>Jl. Cipaganti No. 158 Rt. 04/03 Kec. Coblong Bandung, 022 – 2034133</p>	<p>Ketua Umum : Surya Paloh</p> <p>Ketua DPW Prov. Jabar : Saan Mustofa (08535299833 / 08170131234)</p>

6	<p><b>PARTAI BURUH</b></p> 	<p>Kantor DPD Partai Buruh Prov. Jabar</p> <p>Jl. Babakan Jeruk Gg. Manis Kota Bandung</p>	<p>Ketua Umum : Said Iqbal Ketua DPD Prov. Jabar Suparno</p>
7	<p><b>PARTAI GELORA (GELOMBANG RAKYAT INDONESIA)</b></p> 	<p>Kantor DPD Partai Gelora Prov. Jabar</p> <p>Jl. Golf Raya barat Arcamanik No. 36 Sukamiskin Kota Bandung</p>	<p>Ketua Umum: Anis Matta Ketua DPD Prov. Jabar H. Haris Yuliana S.Pd</p>
8	<p><b>PKS (PARTAI KEADILAN SEJAHTERA)</b></p> 	<p>Kantor DPD PKS Prov. Jabar</p> <p>Jl. Soekarno Hatta No. 538A Bandung Telp. 022-70725383</p>	<p>Ketua Umum: Sohibul Iman Ketua Jabar : H. Ahmad Syaikhu (08161340448)</p>
9	<p><b>PKN (PARTAI KEBANGKITAN NUSANTARA)</b></p> 	<p>Kantor PKN Pimpa Jabar</p> <p>Gading Regency Jl. Gading Utama Barat No. 23 Arcamanik Kota Bandung</p>	<p>Ketua Umum : I Gede Pasek Suardika Pimda Jabar Dr. Lukman Malanuang</p>

10	<p><b>PARTAI HANURA (PARTAI HATI NURANI RAKYAT)</b></p> 	<p>Kantor DPD Partai Hanura Prov. Jabar</p> <p>Jln. Pelajar Pejuang'45 No. 108 Bandung,</p>	<p>Ketua Umum : Oesman Sapta</p> <p>Ketua DPD Jabar : Dian Rahadian</p>
11	<p><b>PARTAI GARUDA (GARDA PERUBAHAN INDONESIA)</b></p> 	<p>Kantor PDP Partai Garuda Prov. Jabar</p> <p>Jl. Siliwangi No. 102 Manggahang Baleendah Kab. Bandung</p>	<p>Ketua Umum : H. Ahmad Ridha Sabana, MBA</p> <p>Ketua DPD Jabar Wida Hendrawati</p>
12	<p><b>PAN (PARTAI AMANAT NASIONAL)</b></p> 	<p>Kantor DPD PAN Prov. Jabar</p> <p>Jln. Ibrahim Adjie (Kiaracondong) No. 125 Bandung</p>	<p>Ketua Umum : Zulkifli Hasan</p> <p>Ketua : Ahmad Najib Qudratuloh (0811234204) Sekretaris : Heri (081395055181) Bendahara : Iman A Nugraha (087820591888)</p>
13	<p><b>PBB (PARTAI BULAN BINTANG)</b></p> 	<p>Kantor DPD Partai Bulan Bintang Prov. Jabar</p> <p>Jl. Pungkur No. 151 Balonggede Kota Bandung</p>	<p>Ketua Umum : Yusril Ihza Mahendra</p> <p>Sekjen DPP Afriansyah Noor</p>

14	<p><b>PARTAI DEMOKRAT</b></p> 	<p>Kantor DPC Partai Demokrat Prov Bandung</p> <p>Jl. Sutami No. 85 Sukajadi Kota Bandung</p>	<p>Ketua Umum : Agus Harimurti Yudhoyono</p> <p>Ketua : H. Anton Sukartono Surotto</p>
15	<p><b>PSI (PARTAI SOLIDARITAS INDONESIA)</b></p> 	<p>Kantor PSI Prov. Jabar</p> <p>City Square, Ruko, Jl. Abdul Rahman Saleh No.9, Husen Sastranegara, Kec. Cicendo, Kota Bandung, Jawa Barat 40174</p>	<p>Ketua Umum : Kaesang Pangarep</p> <p>Ketua Furqon Amini M Chan</p>
16	<p><b>PERINDO</b></p> 	<p>Kantor DPC PERINDO Kota Bandung</p> <p>Jl. Dr. Setiabudi No. 15 Hegarmanah Cobleng Kota Bandung 40131</p>	<p>Ketua Umum : Hary Tanoesoedibjo</p> <p>Ketua : H. M. Ferrari Nurrachdian (085222002002) Sekretaris: Budiyanto</p>
17	<p><b>PPP</b></p> 	<p>Kantor DPW PPP Prov. Jabar</p> <p>Jl. P. Pejuang 45 No. 120 Lengkong Kota Bandung</p>	<p>Ketua Umum : Muhamad Mardiono</p> <p>Pjs Ketua Pepep Saeful Hidayat</p>
24.	<p><b>PARTAI UMMAT</b></p> 	<p>Kantor DPW Partai Ummat Jabar</p> <p>Jl. Jakarta No. 65 Kebonwaru Kec. Batununggal Kota Bandung Jabar</p>	<p>Ketua Umum Prof. DR. HM. AMIEN RAIS, MA.Ph.D</p> <p>Ketua DPW : H. Daris</p>

3) Daftar struktur Organisasi KPU dan Bawaslu Provinsi Jawa Barat Periode Tahun 2023-2028 :

KOMISIONER KPU PROV. JABAR	
Kantor KPU Prov. Jabar Jl. Garut No. 11 Kel. Kacapiring, Kec. Batununggal, Kota Bandung	
NO	NAMA DAN JABATAN
1	 <p><b>NAMA</b> : UMMI WAHYUNI, S.Pt, M.M.  <b>JABATAN</b> : KETUA KPU PROV. JABAR (DIVISI KEUANGAN UMUM &amp; RT)  <b>AGAMA</b> : ISLAM  <b>ALAMAT</b> :  <b>NO. HP</b> : 0813150019202  <b>ORGANISASI</b> : HMI</p>
2	 <p><b>NAMA</b> : ADIE SAPUTRO, S.H.  <b>JABATAN</b> : DIVISI TEKNIS PENYELENGGARAAN  <b>AGAMA</b> : ISLAM  <b>ALAMAT</b> : -  <b>NO. HP</b> : 0815730630333  <b>ORGANISASI</b> : HMI</p>
3	 <p><b>NAMA</b> : ANEU NURSIFAH, S.E. M.M.  <b>JABATAN</b> : DIVISI HUKUM &amp; PENGAWASAN  <b>AGAMA</b> : ISLAM  <b>ALAMAT</b> : -  <b>NO. HP</b> : 0821211244404  <b>ORGANISASI</b> : NU</p>
4	 <p><b>NAMA</b> : HARI NAZARUDIN, M.Pd  <b>JABATAN</b> : DIVISI PERENCANAAN DAN LOGISTIK  <b>AGAMA</b> : ISLAM  <b>ALAMAT</b> : -  <b>NO. HP</b> : 0852232699395  <b>ORGANISASI</b> : GMNI</p>
5	 <p><b>NAMA</b> : HEDI ARDIA, S.Pd.I, M.A.P  <b>JABATAN</b> : DIVISI SOSIALISASI PENDIDIKAN PEMILIH DAN PARTISIPASI MASYARAKAT  <b>AGAMA</b> : ISLAM  <b>ALAMAT</b> : -  <b>NO. HP</b> : 0812212948146  <b>ORGANISASI</b> : NU</p>
6	 <p><b>NAMA</b> : AHMAD NUR HIDAYAT, S.Hut  <b>JABATAN</b> : DIVISI DAN DAN INFORMASI  <b>AGAMA</b> : ISLAM  <b>ALAMAT</b> : -  <b>NO. HP</b> : 0812333313237  <b>ORGANISASI</b> : GMNI</p>

7		<b>NAMA</b> : ABDULLAH SYAFI' <b>JABATAN</b> : DIVISI SDM DAN LITBANG <b>AGAMA</b> : ISLAM <b>ALAMAT</b> : - <b>NO. HP</b> : 081219199285 <b>ORGANISASI</b> : HMI
<b>KOMISIONER BAWASLU PROV. JABAR</b>		
Kantor Bawaslu Prov. Jabar Jl. Turangga No.25 Lingkar Selatan, Kec. Lengkong, Kota Bandung		
1		<b>NAMA</b> : ZACKY MHAMMAD ZAMZAM, S.Psi, M.M.Pd <b>JABATAN</b> : KETUA <b>AGAMA</b> : ISLAM <b>ALAMAT</b> : KOMP. VIJAYA KUSUMA KEL. PALASARI CIBIRU KOTA BANDUNG <b>NO. HP</b> : 081573151171 <b>ORGANISASI</b> : HMI
2		<b>NAMA</b> : SYAIFUL BACHRI, S.Pd, M.M. <b>JABATAN</b> : KORDIV PENANGANAN PELANGARAN <b>AGAMA</b> : ISLAM <b>ALAMAT</b> : KP. PULOMURUB RT. 01/03 DS. SUKAWIJAYA TAMBELANG KAB. BEKASI <b>NO. HP</b> : 085778896869 <b>ORGANISASI</b> : HMI

		<p><b>NAMA</b> : Drs. HARMINUS KOTO, M.I. Kom</p> <p><b>JABATAN</b> : KORDIV PENYELESAIAN SENGKETA</p> <p><b>AGAMA</b> : ISLAM</p> <p><b>ALAMAT</b> : JL. LUMBU TIMUR II O. 176 BLOK VI RT. 07/31 KEL. BOJONG RAWALUMBU KOTA BEKASI</p> <p><b>NO. HP</b> : 081285195545</p> <p><b>ORGANISASI</b> : GMNI</p>
<p>4</p>		<p><b>NAMA</b> : NURAMAH, S.E.I., M.H.</p> <p><b>JABATAN</b> : KORDIV PENCEGAHAN, PARTISIPASI MASYARAKAT</p> <p><b>AGAMA</b> : ISLAM</p> <p><b>ALAMAT</b> : KP. BOJONGMENTENG DS. PALASARI GIRANG KALAPANUNGGAL KAB. SUKABUMI</p> <p><b>NO. HP</b> : 085692062240</p> <p><b>ORGANISASI</b> : PMII</p>
<p>5</p>		<p><b>NAMA</b> : MUAMARULLAH, S.Sos.I</p> <p><b>JABATAN</b> : KORDIV HUMAS, DATA DAN INFORMASI</p> <p><b>AGAMA</b> : ISLAM</p> <p><b>ALAMAT</b> : DEPOK</p> <p><b>NO. HP</b> : 081221471111</p> <p><b>ORGANISASI</b> : PMII</p>
<p>6</p>		<p><b>NAMA</b> : FEREDDY, S.E.</p> <p><b>JABATAN</b> : KORDIV SUMBER DAYA MANUSIA DAN ORGANISASI</p> <p><b>AGAMA</b> : KRISTEN</p> <p><b>ALAMAT</b> : JL. PASIR LUHUR BANDUNG</p> <p><b>NO. HP</b> : 08112227955</p> <p><b>ORGANISASI</b> : GMNI</p>
<p>7</p>		<p><b>NAMA</b> : USEP AGUS ZAWARI, S.Sos.I</p> <p><b>JABATAN</b> : KORDIV HUKUM, PENDIDIKAN DAN PELATIHAN</p> <p><b>AGAMA</b> : ISLAM</p> <p><b>ALAMAT</b> : KP. NANGGELA DS. BABAKAN CARINGIN KARANGTENGAH KAB. CIANJUR</p> <p><b>NO. HP</b> : 082127248122</p> <p><b>ORGANISASI</b> : PMI</p>

Sumber KPU

4) Struktur Organisasi KPU Kabupaten/Kota Provinsi Jawa Barat Periode Tahun 2023-2028 :



NO	NAMA WILAYAH	NAMA	JABATAN	KET
1	KAB. CIANJUR	SELLY NURDINAH, SH. M.Hum	Ketua	0815 6863 534
		HILMAN WAHYUDI, S.Pd.i. M.Pd	Anggota	0813 2039 7484
		RUSTIMAN., S.Pd.i	Anggota	-
		RIDWAN ABDULLAH., S.Sos	Anggota	-
2	KAB. SUKABUMI	FERRY GUSTAMAN, SH	Ketua	0857 2445 0726
		MERI SARININGSIH, S.Pd.i, MM	Anggota	0858 6074 4754
		H. AYI SAEPUDIN, ST	Anggota	-
		BUDI ARDIANSYAH, S. Sy	Anggota	-
		HAMDAN SAPARI, S.PD.i	Anggota	-
3	KOTA SUKABUMI	Drs. SRI UTAMI, MM	Ketua	0815 6313 4338
		AGUNG DUGASWARA, S.Sos	Anggota	0858 6070 2720
		HARLAN AWALUDIN KAHAR	Anggota	0856 2275 5744
		RATNA ISTIANAH, S.Si	Anggota	-
		SISKA AGUSTIA, S.Psi	Anggota	-
4	KAB. PURWAKARTA	AHMAD IKHSAN FATURRAHMAN, SE.MM	Ketua	-
		DIAN HADIANA, ST	Anggota	-
		RAMLAN MAULANA, M.HUM	Anggota	-
		IIP SARIPUDIN, AMD. KOM	Anggota	-
		SALMAN, S.Pd.I	Anggota	-
5	KAB. KARAWANG	MIFTAH FARID, S.Ip	Ketua	0813 1851 0415
		IKMAL MAULANA	Anggota	-
		IKHSAN INDRA PUTRA	Anggota	-
		KASUM SANJAYA	Anggota	-
		Drs. ASEP SAEFUDIN MUKSIN	Anggota	0857 7675 1136
6	KOTA CIREBON	Dr. DIDI NURSIDI, SH., MH	Ketua	
		MARDEKO, SP., MM	Anggota	
		DEDI HAERUDIN	Anggota	
		Dra. NUR DEWI KURNIYAWATI	Anggota	
		HASBI FALAH, SE., MM	Anggota	
7	KAB. INDRA-MAYU	Drs. H. MADRI	Ketua	
		JERRY NURCAHYA, SH, MH	Anggota	
		PITTAHARI, S.Ip	Anggota	
		SYAYIDIN	Anggota	
		MURTININGSIH KARTINI, SH, MH	Anggota	
		ADE SUKMA WIBOWO, S.Sos, M.Si	Sekretaris	

8	KAB. BAND- UNG	SYAM ZAMIAT NURSYAMSI, S.PD	Anggota	
		AHMAD ROSADI, S.PD	Anggota	
		GRIEBALDI, S.H.I.,M.H	Anggota	
		YOHANES PAULUS INDARTO- NO, S.S	Anggota	
		ABDUR ROZAQ, S.HUM	Sekretaris	
9	KAB. SUMED- ANG	OGI AHMAD FAUZI	Ketua	
		ASEP WAWAN	Anggota	
		RAHMAT SUANDA PRADJA	Anggota	
		IYAN SOPIAN	Anggota	
		MAMAY SITI MAEMUNAH	Anggota	
10	KAB. TASIK- MALAYA	ZAMZAM ZAMALUDIN, S.P	Ketua	
		FACHRUDIN, S.Ag	Anggota	
		AI ROHMAWATI, S.Ag	Anggota	
		JAJANG JAMALUDIN, S.Ag	Anggota	
		ISTI'ANAH M.Ag., S.Th.I	Anggota	
11	KOTA TASIK- MALAYA	Drs. H. KHOLIS MUKLIS, M.Pd	Ketua	
		H. ASEP HENDRI D, S.Sos, SE, Ak	Anggota	
		ADE KURNIA, SH	Anggota	
		HOTUM HOTIMAH, S.Ag	Anggota	
12	KOTA CIMAHI	MOHAMAD IRMAN	Ketua	
		ABIDIN	Anggota	
		DHANY WIDJIJANTO, SE	Anggota	
		DJAYADI RACHMAT	Anggota	
		SRI SUASTI, SH	Anggota	
13	KAB. BAND- UNG BARAT	RIPQI AHMAD SULAEMAN	Ketua	
		BENBEN FATHUROKHMAN	Anggota	
		CEP SURYANA	Anggota	
		RINI SEPTIYANI	Anggota	
		DENI FIRMAN ROSADI	Anggota	
14	KAB. KUNIN- GAN	ASEF Z FAUZI, S.Pd.i	Ketua	
		DUDUNG ABDU SALAM., M.Pd	Anggota	
		ASEP BUDI HARTONO., M.Pd	Anggota	
		MAMAN SULAEMAN., S. Hum	Anggota	
		LESTARI WIDYASTUTI, SE	Anggota	

15	KAB. MAJALENGKA	SUPRIATNA, S.Ag	Ketua	
		DR. DIDING BAJURI, S.Sos, M.Si	Anggota	
		SARKAN, M.Si, MM	Anggota	
		CECEP JAMAKSARI, S.Ip	Anggota	
		Drs. NASIHIN	Anggota	
		MUHAMAD WAHYUDIN, SH, MM	Sekretaris	
16	KAB. BOGOR	UMMI WAHYUNI, S.Pt., MM	Ketua	0813 1010 1101
		ERIK FITRIADI., SH., MH	Anggota	0816 7371 65
		HERRY SETIAWAN., S.Pd	Anggota	-
		SOLAHUDIN AL-AYUBI	Anggota	-
		ASEP SAEPUL HIDAYAT., S.Pd.I	Anggota	-
17	KOTA BANDUNG	RIFQI ALIMUBAROK, S.Ag, M.Si	Ketua	0818 422735
		AKHMAD ROZIQIN, M. Ag	Anggota	0857 9465 5595
		APIPUDIN, S.Si	Anggota	0812 2600 0129
		SUHARTI	Anggota	0813 2274 6740
		BUDI TRESNAYADI, SH, MH	Anggota	0815 7029 079
		SLAMET AGUS PRIYONO, SH, M.Si	Sekretaris	0812 2142 863
18	KAB. GARUT	Dr. JUN Aidin BASRI, S.Ag., M.Pd	Ketua	-
		DINDIN AHMAD ZAENUDIN, S.Pd.I	Anggota	-
		ANEU NURSIFAH, SE	Anggota	-
		NUNI NURBAYANI, S.Pd., M.Pd.I	Anggota	-
19	KAB. CIREBON	Dr. H. SOPIDI, M.A	Ketua	0812 2797 1675
		HUSNUL KHOTIMAH, S.Fil.i, MH	Anggota	0812 2162 3490
		ABDULLAH SAPI'I S.Si., ME	Anggota	-
		UJANG K. ATMA WIJAYA, S.Pd.i	Anggota	0812 2162 3490
		APENDI, SE	Anggota	-
20	KAB.	WIYONO BUDI SANTOSA	Ketua	0821 1824 2766
		MUHAMAD HABIB	Anggota	0813 2344 7774
		ADNAN LUKMAN	Anggota	0852 2365 5211
		EPI SUHENDI	Anggota	0852 6286 0011
		Drs. ENCENG SUDRAJAT	Anggota	0852 2893 1130
21	KOTA BOGOR	SAMSUDIN, S.hut, M.Si	Ketua	0812 8187 782
		Dr. BAMBANG WAHYU, M.Phil	Anggota	0813 1669 1570
		DEDE JUHENDI, S.E	Anggota	-
		FERRY B. MUSLIM., S.Pd	Anggota	-
		DIAN ASKHABUL YAMIN., SP	Anggota	-

22	KAB.CIAMIS	KIKIM TARKIM, S.Ag, M.Si	Ketua	0812 2111 0021
		DR. AGUS FATAH HIDAYAT, S.Ip, M.Si	Anggota	0852 2308 3535
		DIDI HERYADI, SH	Anggota	0821903076201
		TAOPIK ISKANDAR, SH	Anggota	0852 2176 4444
		H. ADE RUSMANA, SH	Anggota	0813 2304 7275
		Drs. NANDANG MAHERYANTO, M.Si	Sekretaris	0853 2271 8719
23	KOTA BANJAR	DANI DANIAL MUKHLIS, S.Pd.i	Ketua	0812 2299 9983
		MUJIONO, S.Pd.I	Anggota	-
		ERRIE HENDRIATY, S.Sos., M.Si	Anggota	-
		MOCH. WAHAB HASBULLAH, SE	Anggota	-
		GERI GARYADINA M, S.Sos	Anggota	-
24	KAB. SUBANG	SARNO MAULANA RAHAYU	Ketua	
		SAID ATTANJANI	Anggota	
		MUHARAM KURNIA DRAJAT	Anggota	
		RATIH YETI PUJIAWATI.,A.Md	Anggota	
		ABDUL MUHYI, ST	Anggota	

## 5) Daftar Alamat Kantor dan Nomor Telepon KPU Kab/Kota Se-Provinsi Jawa Barat

NO	WILAYAH KPU	ALAMAT KANTOR	NO. TELP	KET
1	PROVINSI JAWA BARAT	Jl. Garut No. 11 Bandung Jawa Barat	022 - 7278809 022 - 7206157	
2	KAB. BOGOR	Jl. Tegar Beriman No. 35 Cibinong 16110	021 - 87901547 021 - 87901548	
3	KAB. SUKABUMI	Jl. Komplek Gelanggang Pemuda Cisaat No. 822 Sukabumi 43132	0266 - 222519	
4	KAB. CIANJUR	Jl. Ir. H. Juanda No. 28 B Kab. Cianjur 43215	0263 - 281626	
5	KAB. PURWAKARTA	Jl. Flamboyan No. 60 Purwakarta 41115	0264 - 218016 0264 - 218017	
6	KAB. SUBANG	Jl. Veteran (Palabuan) No. 8 Sukamelang – Subang	0261 - 418084	
7	KAB. BANDUNG	Jl. Sindang Wangi-Citaliktik Soreang 40911 Kab. Bandung	022 - 5431768 022 - 5431769	
8	KAB. SUMEDANG	Jl, Serma Mochtar No. 98 Sumedang 45311	0261 - 208255 0261 - 208254	
9	KAB. GARUT	Jl. Suherman Km. 147 Garut 44111	0262 - 238886	
10	KAB. TASIKMALAYA	Jl. Raya Pemda – Ciseda Sukamulya Singaparna Kab. Tasikmalaya	-	
11	KAB. CIAMIS	Jl. Jend. Sudirman No. 43 Ciamis 46211	0265 - 771012	
12	KAB. PANGANDARAN	Jl. Raya Cibenda No. 298 A Parigi Pangandaran 46511	-	

13	KAB. KUNINGAN	Jl. Jend. Sudirman No. 80 Kuningan 45511	0232 - 871124	
14	KAB. CIREBON	Jl. R. Dewi Sartika 100 Sumber 45151	0231 - 324292 0231 - 324293	
15	KAB. INDRAMAYU	Jl. Soekarno Hatta No. 1 Pekandangan Indramayu 45211	0234 - 275482 0234 - 275481	
16	KAB. BANDUNG BARAT	Jl. Purwakarta No. 430 Tagog Apu – Bandung Barat 40391	022 – 6812410	
17	KAB. KARAWANG	Jl. Pangkal Perjuangan (By Pass) Tanjung Mekar - Karawang	0267 - 845115 0267 - 408312	
18	KAB. BEKASI	Jl. Raya Rengas Bandung No. 103 Ds. Karang Sambung Kec. Kdg. Waringin – Bekasi 17211	021 - 89142443 021 - 89142444	
19	KAB. MAJALENGKA	Jl. Gerakan Koperasi No. 18 Majalengka 45411	0233 - 281004 0233 - 284473	
20	KOTA CIREBON	Jl. Palang Merah No. 6 Cirebon 45111	0231 - 232089 0231 - 221322/23 0231 - 233050	
21	KOTA BANDUNG	Jl. Soekarno Hatta No. 260 Bandung 40111	022 - 7506658 022 - 7506659 022 - 7506654	
22	KOTA CIMAHI	Jl. Pesantren / TTUC No. 108 Cimahi	022 - 6631110	
23	KOTA BEKASI	Jl. Ir. H. Juanda No. 163 Bekasi 17113	-	
24	KOTA TASIKMALAYA	Jl. SKP No. 20 - 22 Tasikmalaya 46111	0265 - 312808 0265 - 312807	
25	KOTA BOGOR	Jl. Gunung Gede I No. 6 Babakan – Bogor Tengah	0251 – 8362669	
26	KOTA BANJAR	Jl. Gerilya (Komplek Perkantoran Pamongkoran) Kota Banjar 40391	0265 - 745032 0265 - 745033	
27	KOTA SUKABUMI	Jl. Otto Iskandardinata No. 175 Sukabumi 43111	0266 - 221048	
28	KOTA DEPOK	Jl. Kartini No. 19 Pancoran Mas Depok 16411	021-7773605	

6) Rekapitulasi Jumlah DPT Pemilu & Jumlah TPS di Provinsi Jawa Barat Tahun 2024

NO	WILAYAH	KEC	DESA	TPS	JUMLAH PEMILIH		
					LAKI-LAKI	WANITA	JUMLAH
1	KAB. BOGOR	38	419	14.148	1.842.832	1.767.367	3.610.199
2	KAB. SUKABUMI	47	386	8.000	1.009.907	987.915	1.997.822
3	KAB. CIANJUR	32	360	7.278	931.167	901.416	1.832.583
4	KAB. BANDUNG	31	280	11.034	1.345.197	1.310.017	2.655.214
5	KAB. GARUT	42	442	8.000	1.020.211	978.850	1.999.061
6	KAB. TASIKMALAYA	39	351	5.096	720.792	702.685	1.423.477
7	KAB. CIAMIS	27	265	3.943	481.198	484.401	965.599
8	KAB. KUNINGAN	32	376	3.596	451.495	443.546	895.041
9	KAB. CIREBON	40	424	6.938	876.935	857.562	1.734.497

10	KAB. MAJALENGKA	26	343	3.935	498.353	500.404	998.757
11	KAB. SUMEDANG	26	277	3.657	449.060	447.448	896.508
12	KAB. INDRAMAYU	31	317	5.316	691.355	682.421	1.373.776
13	KAB. SUBANG	30	253	4.824	593.577	600.065	1.193.642
14	KAB. PURWAKARTA	17	192	2.693	369.681	364.246	733.927
15	KAB. KARAWANG	30	309	6.890	893.869	885.338	1.779.207
16	KAB. BANDUNG BARAT	16	165	5.088	666.757	651.109	1.317.866
17	KAB. PANGANDARAN	10	93	1.346	166.095	167.366	333.461
18	KOTA BOGOR	6	68	2.913	399.085	401.096	800.181
19	KOTA SUKABUMI	7	33	999	128.009	130.019	258.028
20	KOTA BANDUNG	30	151	7.424	926.295	946.086	1.872.381
21	KOTA CIREBON	5	22	1.026	125.365	127.020	252.385
22	KOTA CIMAHI	3	15	1.560	205.731	211.003	416.734
23	KOTA TASIKMALAYA	10	69	1.997	271.324	267.000	538.324
24	KOTA BANJAR	4	25	611	76.547	77.377	153.924
<b>JML WILKUM JABAR</b>		<b>579</b>	<b>5.635</b>	<b>118.312</b>	<b>15.140.837</b>	<b>14.891.757</b>	<b>30.032.594</b>
	KEC. TAJUR HALANG BOGOR	1	7	321	44.048	43.989	88.037
	KEC. BOJONGGEDE BOGOR	1	9	759	95.784	95.421	191.205
25	KAB. BEKASI	23	187	8.417	1.101.391	1.0983.818	2.200.209
26	KOTA BEKASI	12	56	7.078	891.878	9173.696	1.809.574
27	KOTA DEPOK	11	63	5.570	684.876	708.406	1.393.282
<b>JML WILKUM METRO JAYA</b>		<b>48</b>	<b>322</b>	<b>22.145</b>	<b>2.817.977</b>	<b>2.864.330</b>	<b>5.682.307</b>
<b>JUMLAH</b>		<b>627</b>	<b>5.957</b>	<b>140.457</b>	<b>17.958.814</b>	<b>17.756.087</b>	<b>35.714.901</b>



NO	WILAYAH	JUMLAH PEMILIH TERBANYAK
1	KAB. BOGOR	3.889.441 pemilih
2	KAB. BANDUNG	2.655.214 pemilih
3	KAB. GARUT	1.999.061 pemilih
4	KAB. SUKABUMI	1.997.822 pemilih
5	KOTA BANDUNG	1.872.381 pemilih
6	KAB. CIANJUR	1.832.583 pemilih
7	KAB. KARAWANG	1.779.207 pemilih
8	KAB. CIREBON	1.734.497 pemilih
	WILAYAH	JUMLAH PEMILIH TERENDAH
1	Kota Banjar	153.925 orang
2	Kota Cirebon	252.385 orang
3	Kota Sukabumi	258.028 orang

7) Daerah Pemilihan dan Jumlah Kursi setiap Daerah Pemilihan Anggota Dewan Perwakilan Rakyat (DPR RI) Prov. Jawa Barat

NO	JUMLAH KURSI	DAERAH PEMILIHAN	JML KURSI PER DAERAH PEMILIHAN	WILAYAH DAERAH PEMILIHAN (KAB/ KOTA/KEC)
1	2	3	4	5



91	Jabar I	7	1. Kota Bandung 2. Kota Cimahi
	Jabar II	10	1. Bandung 2. Bandung Barat
	Jabar III	9	1. Cianjur 2. Kota Bogor
	Jabar IV	6	1. Sukabumi 2. Kota Sukabumi
	Jabar V	9	Bogor
	Jabar VI	6	1. Kota Depok 2. Kota Bekasi
	Jabar VII	10	1. Bekasi 2. Karawang 3. Purwakarta
	Jabar VIII	9	1. Indramayu 2. Cirebon 3. Kota Cirebon
	Jabar IX	8	1. Subang 2. Sumedang 3. Majalengka
	Jabar X	7	1. Kuningan 2. Ciamis 3. Pangandaran 4. Kota Banjar
	Jabar XI	10	1. Garut 2. Tasikmalaya 3. Kota Tasikmalaya

8) Daerah Pemilihan dan Jumlah Kursi setiap Daerah Pemilihan Anggota Dewan Perwakilan Rakyat Daerah (DPRD) TkProvinsi Jawa Barat

NO	JUMLAH KURSI	DAERAH PEMILIHAN	JML KURSI PER DAERAH PEMILIHAN	WILAYAH DAERAH PEMILIHAN (KAB/ KOTA/KEC)
1	2	3	4	5



120	Jabar 1	8	1. Kota Bandung 2. Kota Cimahi
	Jabar 2	10	Bandung
	Jabar 3	4	Bandung Barat
	Jabar 4	6	Cianjur
	Jabar 5	8	1. Sukabumi 2. Kota Sukabumi
	Jabar 6	11	Bogor
	Jabar 7	3	Kota Bogor
	Jabar 8	11	1. Kota Depok 2. Kota Bekasi
	Jabar 9	7	Bekasi
	Jabar 10	8	1. Karawang 2. Purwakarta
	Jabar 11	11	1. Subang 2. Sumedang 3. Majalengka
	Jabar 12	12	1. Indramayu 2. Cirebon 3. Kota Cirebon
	Jabar 13	8	1. Kuningan 2. Ciamis 3. Pangandaran 4. Kota Banjar
	Jabar 14	6	Garut
	Jabar 15	7	1. Tasikmalaya 2. Kota Tasikmalaya

## DAERAH PEMILIHAN (DAPIL) DAN ALOKASI KURSI

ANGGOTA DPR, DPRD PROVINSI, DAN DPRD KABUPATEN/KOTA  
DALAM PEMILIHAN UMUM TAHUN 2024  
DI PROVINSI JAWA BARAT

DPR	DPRD PROVINSI	DPRD KABUPATEN/KOTA
<b>11</b> DAERAH PEMILIHAN	<b>15</b> DAERAH PEMILIHAN	<b>153</b> DAERAH PEMILIHAN
<b>91</b> KURSI	<b>120</b> KURSI	<b>1295</b> KURSI

9) Daerah Pemilihan dan Jumlah Kursi Setiap Daerah Pemilihan Anggota Dewan Perwakilan Rakyat Daerah Kabupaten/Kota Prov. Jawa Barat

NO	KABUPATEN / KOTA	JML KURSI	DAERAH PEMILIHAN	JUMLAH KURSI PER DAERAH PEMILIHAN	WILAYAH PEMILIHAN (KEC/DS/KEL)
1	2	3	4	5	6
1	Kab. Bogor	55	Bogor 1	9	1. Cibinong 2. Citeureup 3. Sukaraja 4. Babakan Madang
			Bogor 2	10	1. Gunung Putri 2. Jonggol 3. Cileungsi 4. Cariu 5. Sukamakmur 6. Klapanunggal 7. Tangjungsari
			Bogor 3	10	1. Ciawi 2. Cisarua 3. Megamendung 4. Caringin 5. Cijeruk 6. Ciomas 7. Tamansari 8. Cigombong
			Bogor 4	7	1. Ciampea 2. Cibungbulang 3. Pamijahan 4. Dramaga 5. Tenjolaya
			Bogor 5	10	1. Leuwiliang 2. Rumpin 3. Jasinga 4. Parung Panjang 5. Nanggung 6. Cigudeng 7. Tenjo 8. Sukajaya 9. Leuwisadeng
			Bogor 6	9	1. Parung 2. Gunung Sindur 3. Kemang 4. Bojong Gede 5. Ciseeng 6. Ranca Bungur 7. Tajurhalang

2	Kab. Sukabumi	50	Sukabumi 1	7	<ol style="list-style-type: none"> <li>1. Pelabuhanratu</li> <li>2. Simpenan</li> <li>3. Cikakak</li> <li>4. Bantargadung</li> <li>5. Cisolok</li> <li>6. Warungkiara</li> </ol>
			Sukabumi 2	10	<ol style="list-style-type: none"> <li>1. Parungkuda</li> <li>2. Bojonggenteng</li> <li>3. Parakansalak</li> <li>4. Cicurug</li> <li>5. Cidahu</li> <li>6. Kalapanunggal</li> <li>7. Kabandungan</li> <li>8. Ciambar</li> </ol>
			Sukabumi 3	9	<ol style="list-style-type: none"> <li>1. Cikidang</li> <li>2. Cikembar</li> <li>3. Cibadak</li> <li>4. Nagrak</li> <li>5. Cicantayan</li> <li>6. Caringin</li> </ol>
			Sukabumi 4	10	<ol style="list-style-type: none"> <li>1. Gunugguruh</li> <li>2. Cisaat</li> <li>3. Kadudampit</li> <li>4. Sukabumi</li> <li>5. Sukaraja</li> <li>6. Kebonpedes</li> <li>7. Cireunghas</li> <li>8. Sukalarang</li> <li>9. Gegerbitung</li> </ol>
			Sukabumi 5	7	<ol style="list-style-type: none"> <li>1. Lengkong</li> <li>2. Jampangtengah</li> <li>3. Pabuaran</li> <li>4. Purabaya</li> <li>5. Nyalindung</li> <li>6. Sagaranten</li> <li>7. Curugkembar</li> <li>8. Cidolog</li> <li>9. Cidadap</li> </ol>
			Sukabumi 6	7	<ol style="list-style-type: none"> <li>1. Waluran</li> <li>2. Jampangkulon</li> <li>3. Ciemas</li> <li>4. Kalibunder</li> <li>5. Surade</li> <li>6. Cibitung</li> <li>7. Ciracap</li> <li>8. Tegalbuleud</li> <li>9. Cimanggu</li> </ol>

3	Kab. Cianjur	50	Cianjur 1	9	<ol style="list-style-type: none"> <li>1. Cianjur</li> <li>2. Cilaku</li> <li>3. Karangtengah</li> </ol>
			Cianjur 2	8	<ol style="list-style-type: none"> <li>1. Warungkondang</li> <li>2. Cibeber</li> <li>3. Cugenang</li> <li>4. Gekbrong</li> </ol>
			Cianjur 3	9	<ol style="list-style-type: none"> <li>1. Pacet</li> <li>2. Cikalongkulon</li> <li>3. Sukaesmi</li> <li>4. Cipanas</li> </ol>
			Cianjur 4	8	<ol style="list-style-type: none"> <li>1. Ciranjang</li> <li>2. Bojongpicung</li> <li>3. Mande</li> <li>4. Sukaluyu</li> <li>5. Haurwangi</li> </ol>
			Cianjur 5	8	<ol style="list-style-type: none"> <li>1. Sukanagara</li> <li>2. Campaka</li> <li>3. Takokak</li> <li>4. Kadupandak</li> <li>5. Pagelaran</li> <li>6. Campakamulya</li> <li>7. Cijati</li> <li>8. Pasirkuda</li> </ol>
			Cianjur 6	8	<ol style="list-style-type: none"> <li>1. Tanggeung</li> <li>2. Cibirong</li> <li>3. Sindangbarang</li> <li>4. Agrabinta</li> <li>5. Cidaun</li> <li>6. Naringgul</li> <li>7. Cikadu</li> <li>8. Leles</li> </ol>



4	Kab. Bandung	55	Bandung 1	8	<ol style="list-style-type: none"> <li>1. Soreang</li> <li>2. Pasirjambu</li> <li>3. Ciwidey</li> <li>4. Rancabali</li> <li>5. Cangkuang</li> <li>6. Kutawaringin</li> </ol>
			Bandung 2	8	<ol style="list-style-type: none"> <li>1. Margahayu</li> <li>2. Margaasih</li> <li>3. Katapang</li> <li>4. Dayeuhkolot</li> </ol>
			Bandung 3	7	<ol style="list-style-type: none"> <li>1. Cileunyi</li> <li>2. Cimencyan</li> <li>3. Cilengkrang</li> <li>4. Bojongsoang</li> </ol>
			Bandung 4	7	<ol style="list-style-type: none"> <li>1. Cicalengka</li> <li>2. Nagreg</li> <li>3. Cikancung</li> <li>4. Rancaek</li> </ol>
			Bandung 5	7	<ol style="list-style-type: none"> <li>1. Majalaya</li> <li>2. Solokanjeruk</li> <li>3. Paseh</li> <li>4. Ibun</li> </ol>
			Bandung 6	9	<ol style="list-style-type: none"> <li>1. Ciparay</li> <li>2. Pacet</li> <li>3. Kertasari</li> <li>4. Baleendah</li> </ol>
			Bandung 7	9	<ol style="list-style-type: none"> <li>1. Banjaran</li> <li>2. Pameungpeuk</li> <li>3. Pangalengan</li> <li>4. Arjasari</li> <li>5. Cimaung</li> </ol>



5	Kab. Garut	50	Garut 1	9	<ol style="list-style-type: none"> <li>1. Tarogong Kaler</li> <li>2. Tarogong Kidul</li> <li>3. Banyuresmi</li> <li>4. Leles</li> <li>5. Kadungora</li> </ol>
			Garut 2	9	<ol style="list-style-type: none"> <li>1. Leuwigoong</li> <li>2. Cibatu</li> <li>3. Kersamanah</li> <li>4. Malangbong</li> <li>5. Bl.Limbangan</li> <li>6. Selaawi</li> <li>7. Cibiuk</li> </ol>
			Garut 3	9	<ol style="list-style-type: none"> <li>1. Garut Kota</li> <li>2. Karangpawitan</li> <li>3. Wanaraja</li> <li>4. Sukawening</li> <li>5. Karangtengah</li> <li>6. Pangatikan</li> <li>7. Sucinagara</li> </ol>
			Garut 4	8	<ol style="list-style-type: none"> <li>1. Samarang</li> <li>2. Pasirwangi</li> <li>3. Bayongbong</li> <li>4. Cigedug</li> <li>5. Cilawu</li> </ol>
			Garut 5	8	<ol style="list-style-type: none"> <li>1. Cisurupan</li> <li>2. Sukaesmi</li> <li>3. Cikajang</li> <li>4. Banjarwangi</li> <li>5. Singajaya</li> <li>6. Cihurip</li> <li>7. Peundeuy</li> <li>8. Cisompet</li> </ol>
			Garut 6	7	<ol style="list-style-type: none"> <li>1. Pameungpeuk</li> <li>2. Cibalong</li> <li>3. Cikelet</li> <li>4. Bungbulang</li> <li>5. Mekarmukti</li> <li>6. Pakenjeng</li> <li>7. Pamulihan</li> <li>8. Cisewu</li> <li>9. Caringin</li> <li>10. Talegong</li> </ol>

6	Kab. Tasikmalaya	50	Tasikmalaya 1	8	<ol style="list-style-type: none"> <li>1. Tanjungjaya</li> <li>2. Singaparna</li> <li>3. Mangunreja</li> <li>4. Sukarame</li> <li>5. Cigalontang</li> <li>6. Sariwangi</li> </ol>
			Tasikmalaya 2	7	<ol style="list-style-type: none"> <li>1. Leuwisari</li> <li>2. Padakembang</li> <li>3. Sukaratu</li> <li>4. Cisayong</li> <li>5. Sukahening</li> <li>6. Rajapolah</li> </ol>
			Tasikmalaya 3	7	<ol style="list-style-type: none"> <li>1. Jamanis</li> <li>2. Ciawi</li> <li>3. Kadipaten</li> <li>4. Pagerageung</li> <li>5. Sukaresik</li> </ol>
			Tasikmalaya 4	7	<ol style="list-style-type: none"> <li>1. Salopa</li> <li>2. Jatiwaras</li> <li>3. Cineam</li> <li>4. Karang Jaya</li> <li>5. Manonjaya</li> <li>6. Gunung Tanjung</li> </ol>
			Tasikmalaya 5	7	<ol style="list-style-type: none"> <li>1. Karangnunggal</li> <li>2. Cikalong</li> <li>3. Pancatengah</li> <li>4. Cikatomas</li> </ol>
			Tasikmalaya 6	7	<ol style="list-style-type: none"> <li>1. Cipatujah</li> <li>2. Cibalong</li> <li>3. Parungponteng</li> <li>4. Bantarkalong</li> <li>5. Bojongasih</li> <li>6. Culamega</li> <li>7. Sukaraja</li> </ol>
			Tasikmalaya 7	7	<ol style="list-style-type: none"> <li>1. Bojunggambir</li> <li>2. Sodonghilir</li> <li>3. Taraju</li> <li>4. Salawu</li> <li>5. Puspahiang</li> </ol>

7	Kab. Ciamis	50	Ciamis 1	10	<ol style="list-style-type: none"> <li>1. Ciamis</li> <li>2. Cikoneng</li> <li>3. Sadananya</li> <li>4. Sindangkasih</li> </ol>
			Ciamis 2	7	<ol style="list-style-type: none"> <li>1. Cihaurbeuti</li> <li>2. Panumbangan</li> <li>3. Panjalu</li> <li>4. Sukamantri</li> </ol>
			Ciamis 3	9	<ol style="list-style-type: none"> <li>1. Kawali</li> <li>2. Panawangan</li> <li>3. Cipaku</li> <li>4. Jatinagara</li> <li>5. Lumbung</li> </ol>
			Ciamis 4	8	<ol style="list-style-type: none"> <li>1. Rajadesa</li> <li>2. Sukadana</li> <li>3. Rancah</li> <li>4. Tambaksari</li> <li>5. Cisaga</li> </ol>
			Ciamis 5	8	<ol style="list-style-type: none"> <li>1. Lakbok</li> <li>2. Banjarsari</li> <li>3. Purwadadi</li> <li>4. Banjaranyar</li> </ol>
			Ciamis 6	8	<ol style="list-style-type: none"> <li>1. Cijeungjing</li> <li>2. Cidolog</li> <li>3. Pamarican</li> <li>4. Cimaragas</li> <li>5. Baregbeg</li> </ol>

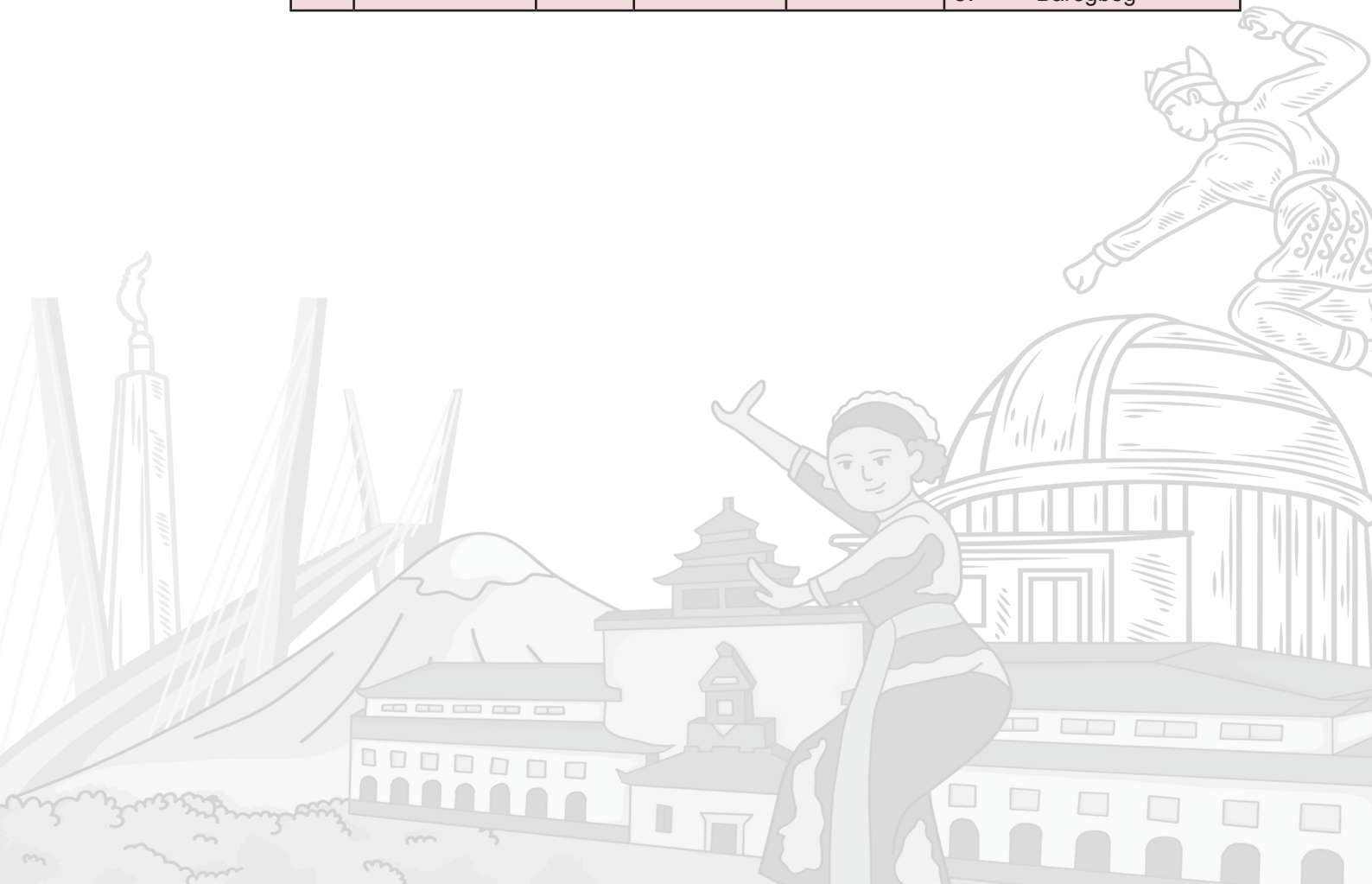



8	Kab. Kuningan	50	Kuningan 1	12	<ol style="list-style-type: none"> <li>1. Ciniru</li> <li>2. Garawangi</li> <li>3. Kuningan</li> <li>4. Cigugur</li> <li>5. Hantara</li> <li>6. Sindangagung</li> </ol>
			Kuningan 2	12	<ol style="list-style-type: none"> <li>1. Jalaksana</li> <li>2. Cilimus</li> <li>3. Mandirancan</li> <li>4. Kramatmulya</li> <li>5. Pasawahan</li> <li>6. Pancalang</li> <li>7. Japara</li> <li>8. Cigandamekar</li> </ol>
			Kuningan 3	12	<ol style="list-style-type: none"> <li>1. Lebakwangi</li> <li>2. Ciawigebang</li> <li>3. Cidahu</li> <li>4. Cipicung</li> <li>5. Kalimanggis</li> <li>6. Maleber</li> </ol>
			Kuningan 4	8	<ol style="list-style-type: none"> <li>1. Ciwaru</li> <li>2. Cibingbin</li> <li>3. Luragung</li> <li>4. Cimahi</li> <li>5. Cibeureum</li> <li>6. Karang Kencana</li> </ol>
			Kuningan 5	6	<ol style="list-style-type: none"> <li>1. Kadugede</li> <li>2. Subang</li> <li>3. Selajambe</li> <li>4. Darma</li> <li>5. Nusaherang</li> <li>6. Cilebak</li> </ol>



9.	Kab. Cirebon	50	Cirebon 1	8	<ol style="list-style-type: none"> <li>1. Sumber</li> <li>2. Dukupuntang</li> <li>3. Plumbon</li> <li>4. Weru</li> <li>5. Plered</li> </ol>
			Cirebon 2	7	<ol style="list-style-type: none"> <li>1. Palimanan</li> <li>2. Klangeran</li> <li>3. Ciwaringin</li> <li>4. Depok</li> <li>5. Gempol</li> <li>6. Jamblang</li> </ol>
			Cirebon 3	6	<ol style="list-style-type: none"> <li>1. Arjawinangun</li> <li>2. Panguragan</li> <li>3. Susukan</li> <li>4. Gegesik</li> <li>5. Kaliwedi</li> </ol>
			Cirebon 4	8	<ol style="list-style-type: none"> <li>1. Talun</li> <li>2. Kedawung</li> <li>3. Gunung Jati</li> <li>4. Kapetakan</li> <li>5. Tengah Tani</li> <li>6. Suranenggala</li> </ol>
			Cirebon 5	7	<ol style="list-style-type: none"> <li>1. Losari</li> <li>2. Pabedilan</li> <li>3. Babakan</li> <li>4. Pangenan</li> <li>5. Gebang</li> </ol>
			Cirebon 6	6	<ol style="list-style-type: none"> <li>1. Waled</li> <li>2. Ciledug</li> <li>3. Karangsembung</li> <li>4. Lemahabang</li> <li>5. Pasaleman</li> <li>6. Pabuaran</li> <li>7. Karangwareng</li> </ol>
			Cirebon 7	8	<ol style="list-style-type: none"> <li>1. Susukan Lebak</li> <li>2. Sedong</li> <li>3. Astanajapura</li> <li>4. Mundu</li> <li>5. Beber</li> <li>6. Greged</li> </ol>

10	Kab. Majalengka	50	Majalengka 1	10	<ol style="list-style-type: none"> <li>1. Majalengka</li> <li>2. Dawuan</li> <li>3. Kadipaten</li> <li>4. Panyingkiran</li> <li>5. Kasokandel</li> </ol>
			Majalengka 2	10	<ol style="list-style-type: none"> <li>1. Jatiwangi</li> <li>2. Kertajati</li> <li>3. Jatitujuh</li> <li>4. Ligung</li> </ol>
			Majalengka 3	10	<ol style="list-style-type: none"> <li>1. Rajagaluh</li> <li>2. Leuwimunding</li> <li>3. Sumberjaya</li> <li>4. Palasah</li> <li>5. Sindangwangi</li> </ol>
			Majalengka 4	10	<ol style="list-style-type: none"> <li>1. Talaga</li> <li>2. Argapura</li> <li>3. Maja</li> <li>4. Sukahaji</li> <li>5. Cigasong</li> <li>6. Banjaran</li> <li>7. Sindang</li> </ol>
			Majalengka 5	10	<ol style="list-style-type: none"> <li>1. Lemahsugih</li> <li>2. Bantarujeg</li> <li>3. Cikijing</li> <li>4. Cingambul</li> <li>5. Malausma</li> </ol>



11.	Kab. Sumed- ang	50	Sumedang 1	9	<ol style="list-style-type: none"> <li>1. Sumedang Sela- tan</li> <li>2. Sumedang Utara</li> <li>3. Ganeas</li> </ol>
			Sumedang 2	8	<ol style="list-style-type: none"> <li>1. Surian</li> <li>2. Buahdua</li> <li>3. Tanjungkerta</li> <li>4. Tanjungmedar</li> <li>5. Cimalaka</li> <li>6. Cisarua</li> </ol>
			Sumedang 3	8	<ol style="list-style-type: none"> <li>1. Jatinunggal</li> <li>2. Conggeang</li> <li>3. Paseh</li> <li>4. Tomo</li> <li>5. Ujungjaya</li> <li>6. Jatigede</li> </ol>
			Sumedang 4	8	<ol style="list-style-type: none"> <li>1. Wado</li> <li>2. Darmaraja</li> <li>3. Cibugel</li> <li>4. Cisit</li> <li>5. Situraja</li> </ol>
			Sumedang 5	8	<ol style="list-style-type: none"> <li>1. Cimanggung</li> <li>2. Jatinangor</li> </ol>
			Sumedang 6	9	<ol style="list-style-type: none"> <li>1. Tanjungsari</li> <li>2. Sukasari</li> <li>3. Pamulihan</li> <li>4. Rancakalong</li> </ol>



12.	Kab. Indramayu	50	Indramayu 1	10	<ol style="list-style-type: none"> <li>1. Balongan</li> <li>2. Indramayu</li> <li>3. Sindang</li> <li>4. Cantigi</li> <li>5. Lohbener</li> <li>6. Arahan</li> <li>7. Pasekan</li> </ol>
			Indramayu 2	8	<ol style="list-style-type: none"> <li>1. Krangkeng</li> <li>2. Karangampel</li> <li>3. Juntinyuat</li> <li>4. Kedokan Bunder</li> </ol>
			Indramayu 3	10	<ol style="list-style-type: none"> <li>1. Bangodua</li> <li>2. Widasari</li> <li>3. Kertasemaya</li> <li>4. Sliyeg</li> <li>5. Jatibarang</li> <li>6. Sukagumiwang</li> <li>7. Tukdana</li> </ol>
			Indramayu 4	6	<ol style="list-style-type: none"> <li>1. Cikedung</li> <li>2. Lelea</li> <li>3. Losarang</li> <li>4. Terisi</li> </ol>
			Indramayu 5	7	<ol style="list-style-type: none"> <li>1. Kroya</li> <li>2. Gabuswetan</li> <li>3. Kandanghaur</li> <li>4. Bongas</li> </ol>
			Indramayu 6	9	<ol style="list-style-type: none"> <li>1. Hargeulis</li> <li>2. Anjatan</li> <li>3. Sukra</li> <li>4. Gantar</li> <li>5. Patrol</li> </ol>



13.	Kab. Subang	50	Subang 1	7	<ol style="list-style-type: none"> <li>1. Subang</li> <li>2. Cibogo</li> <li>3. Cijambe</li> </ol>
			Subang 2	8	<ol style="list-style-type: none"> <li>1. Sagalaherang</li> <li>2. Cisolak</li> <li>3. Jalancagak</li> <li>4. Tanjungsiang</li> <li>5. Serangpanjang</li> <li>6. Kasomalang</li> <li>7. Ciater</li> </ol>
			Subang 3	7	<ol style="list-style-type: none"> <li>1. Kalijati</li> <li>2. Pabuaran</li> <li>3. Cipeundeuy</li> <li>4. Dawuan</li> </ol>
			Subang 4	8	<ol style="list-style-type: none"> <li>1. Ciasem</li> <li>2. Blanakan</li> <li>3. Patokbeusi</li> </ol>
			Subang 5	7	<ol style="list-style-type: none"> <li>1. Pusakanagara</li> <li>2. Pamanukan</li> <li>3. Legonkulon</li> <li>4. Sukasari</li> <li>5. Pusakajaya</li> </ol>
			Subang 6	7	<ol style="list-style-type: none"> <li>1. Pagaden</li> <li>2. Comprong</li> <li>3. Cipunagara</li> <li>4. Pagaden Barat</li> </ol>
		Subang 7	6	<ol style="list-style-type: none"> <li>1. Purwadadi</li> <li>2. Binong</li> <li>3. Cikaum</li> <li>4. Tambakdahan</li> </ol>	



14.	Kab. Purwakarta	50	Purwakarta 1	9	Purwakarta
			Purwakarta 2	10	1. Campaka 2. Babakancikao 3. Bungursari 4. Cibatu
			Purwakarta 3	8	1. Wanayasa 2. Pasawahan 3. Pondoksalam 4. Kiarapedes
			Purwakarta 4	6	1. Darangdan 2. Bojong
			Purwakarta 5	9	1. Plered 2. Maniis 3. Tegalwaru
			Purwakarta 6	8	1. Jatiluhur 2. Sukatani 3. Sukasari



15.	Kab. Karawang	50	Karawang 1	9	<ol style="list-style-type: none"> <li>1. Karawang Barat</li> <li>2. Pangkalan</li> <li>3. Telukjambe Timur</li> <li>4. Telukjambe Barat</li> <li>5. Tegalwaru</li> </ol>
			Karawang 2	7	<ol style="list-style-type: none"> <li>1. Rengasdengklok</li> <li>2. Kutawaluya</li> <li>3. Rawamerta</li> <li>4. Jayakarta</li> <li>5. Cilebar</li> </ol>
			Karawang 3	7	<ol style="list-style-type: none"> <li>1. Batujaya</li> <li>2. Tirtajaya</li> <li>3. Pedes</li> <li>4. Cibuaya</li> <li>5. Pakisjaya</li> </ol>
			Karawang 4	7	<ol style="list-style-type: none"> <li>1. Cilamaya Wetan</li> <li>2. Telagasari</li> <li>3. Lemahabang</li> <li>4. Tempuran</li> <li>5. Cilamaya Kulon</li> </ol>
			Karawang 5	9	<ol style="list-style-type: none"> <li>1. Cikampek</li> <li>2. Jatisari</li> <li>3. Tirtamulya</li> <li>4. Banyusari</li> <li>5. Kota Baru</li> </ol>
			Karawang 6	11	<ol style="list-style-type: none"> <li>1. Ciampel</li> <li>2. Klari</li> <li>3. Majalaya</li> <li>4. Karawang Timur</li> <li>5. Purwasari</li> </ol>





16.	Kab.Bekasi	55	Bekasi 1	9	<ol style="list-style-type: none"> <li>1. Setu</li> <li>2. Cikarang Pusat</li> <li>3. Serang Baru</li> <li>4. Cibarusah</li> <li>5. Bojongmangu</li> </ol>
			Bekasi 2	8	<ol style="list-style-type: none"> <li>1. Cibitung</li> <li>2. Cikarang Barat</li> </ol>
			Bekasi 3	8	Tambun Selatan
			Bekasi 4	7	<ol style="list-style-type: none"> <li>1. Sukawangi</li> <li>2. Tambelang</li> <li>3. Tambun Utara</li> <li>4. Sukatani</li> </ol>
			Bekasi 5	7	<ol style="list-style-type: none"> <li>1. Tarumajaya</li> <li>2. Babelan</li> <li>3. Muaragembong</li> </ol>
			Bekasi 6	7	<ol style="list-style-type: none"> <li>1. Karang Bahagia</li> <li>2. Kedung Waringin</li> <li>3. Pebayuran</li> <li>4. Sukakarya</li> <li>5. Cabangbungin</li> </ol>
			Bekasi 7	9	<ol style="list-style-type: none"> <li>1. Cikarang Utara</li> <li>2. Cikarang Timur</li> <li>3. Cikarang Selatan</li> </ol>
17.	Kab. Bandung Barat	50	Bandung Barat 1	11	<ol style="list-style-type: none"> <li>1. Ngamprah</li> <li>2. Padalarang</li> <li>3. Saguling</li> </ol>
			Bandung Barat 2	10	<ol style="list-style-type: none"> <li>1. Cikalongwetan</li> <li>2. Cipeundeuy</li> <li>3. Cipatat</li> </ol>
			Bandung Barat 3	11	<ol style="list-style-type: none"> <li>1. Lembang</li> <li>2. Parongpong</li> <li>3. Cisarua</li> </ol>
			Bandung Barat 4	9	<ol style="list-style-type: none"> <li>1. Batujajar</li> <li>2. Cihampelas</li> <li>3. Cililin</li> </ol>
			Bandung Barat 5	9	<ol style="list-style-type: none"> <li>1. Cipongkor</li> <li>2. Rongga</li> <li>3. Sindangkerta</li> <li>4. Gununghalu</li> </ol>

18.	Kab. Pangandaran	40	Pangandaran 1	7	1. Parigi 2. Sidamulih
			Pangandaran 2	10	1. Mangunjaya 2. Padaherang
			Pangandaran 3	9	1. Kalipucang 2. Pangandaraan
			Pangandaran 4	7	1. Cijulang 2. Cimerak
			Pangandaran 5	7	1. Cigugur 2. Langkaplancar
19.	Kota Bogor	50	Kota Bogor 1	10	1. Bogor Timur 2. Bogor Tengah
			Kota Bogor 2	10	Bogor Selatan
			Kota Bogor 3	11	Bogor Barat
			Kota Bogor 4	10	Tanah Sereal
			Kota Bogor 5	9	Bogor Utara
20.	Kota Sukabumi	35	Kota Sukabumi 1	12	1. Cikole 2. Citamiang
			Kota Sukabumi 2	12	1. Baros 2. Lembursitu 3. Cibeureum
			Kota Sukabumi 3	11	1. Gunungpuyuh 2. Warudoyong



21.	Kota Bandung	50	Kota Bandung 1	8	<ol style="list-style-type: none"> <li>1. Coblong</li> <li>2. Cidadap</li> <li>3. Bandung Wetan</li> <li>4. Cibeunying Kidul</li> <li>5. Cibeunying Kaler</li> <li>6. Sumur Bandung</li> </ol>
			Kota Bandung 2	6	<ol style="list-style-type: none"> <li>1. Batununggal</li> <li>2. Lengkong</li> <li>3. Kiaracondong</li> </ol>
			Kota Bandung 3	8	<ol style="list-style-type: none"> <li>1. Antapani</li> <li>2. Arcamanik</li> <li>3. Cibiru</li> <li>4. Ujungberung</li> <li>5. Mandalajati</li> </ol>
			Kota Bandung 4	7	<ol style="list-style-type: none"> <li>1. Bandung Kidul</li> <li>2. Buahbatu</li> <li>3. Rancasari</li> <li>4. Gedebage</li> <li>5. Panyileukan</li> <li>6. Cinambo</li> </ol>
			Kota Bandung 5	6	<ol style="list-style-type: none"> <li>1. Bojongloa Kaler</li> <li>2. Astana Anyar</li> <li>3. Regol</li> </ol>
			Kota Bandung 6	7	<ol style="list-style-type: none"> <li>1. Babakan Ciparay</li> <li>2. Bandung Kulon</li> <li>3. Bojongloa Kidul</li> </ol>
			Kota Bandung 7	8	<ol style="list-style-type: none"> <li>1. Sukasari</li> <li>2. Andir</li> <li>3. Cicendo</li> <li>4. Sukajadi</li> </ol>
22.	Kota Cirebon	35	Kota Cirebon 1	8	<ol style="list-style-type: none"> <li>1. Kejaksan</li> <li>2. Pekalipan</li> </ol>
			Kota Cirebon 2	6	Lemah Wungkuk
			Kota Cirebon 3	6	<ol style="list-style-type: none"> <li>1. Harjamukti A</li> <li>2. Kel. Kalijaga</li> <li>3. Kel. Argasunya</li> </ol>
			Kota Cirebon 4	7	<ol style="list-style-type: none"> <li>1. Harjamukti B</li> <li>2. Kel. Harjamukti</li> <li>3. Kel. Kecapi</li> <li>4. Kel. Larangan</li> </ol>
			Kota Cirebon 5	8	Kesambi

23.	Kota Bekasi	50	Kota Bekasi 1	10	1. Bekasi Timur 2. Bekasi Selatan
			Kota Bekasi 2	10	1. Bekasi Utara 2. Medansatria
			Kota Bekasi 3	11	1. Rawalumbu 2. Bantargebang 3. Mustikajaya
			Kota Bekasi 4	9	1. Jatiasih 2. Jatisampurna 3. Pondokmelati
			Kota Bekasi 5	10	1. Bekasi Barat 2. Pondokgede
24.	Kota Depok	50	Kota Depok 1	6	Pancoran Mas
			Kota Depok 2	9	1. Limo 2. Beji 3. Cinere
			Kota Depok 3	6	Cimanggis
			Kota Depok 4	6	Sukmajaya
			Kota Depok 5	11	1. Cilodong 2. Tapos
			Kota Depok 6	12	1. Sawangan 2. Cipayung 3. Bojongsari



25.	Kota Cimahi	45	Kota Cimahi 1	7	Cimahi Utara A 1. Kel. Cipageran 2. Kel. Citeureup
			Kota Cimahi 2	6	Cimahi Utara B 1. Kel. Cibabat 2. Kel. Pasirkaliki
			Kota Cimahi 3	10	Cimahi Selatan A 1. Kel. Cibeureum 2. Kel. Melong
			Kota Cimahi 4	9	Cimahi Selatan B 1. Kel. Cibeber 2. Kel. Leuwigajah 3. Kel. Utama
			Kota Cimahi 5	7	Cimahi Tengah A 1. Kel. Baros 2. Kel. Cigugur Tengah 3. Kel. Karangmekar
			Kota Cimahi 6	6	Cimahi Tengah B 1. Kel. Cimahi 2. Kel. Padasuka 3. Kel. Karangmekar
26.	Kota Tasikmalaya	45	Kota Tasikmalaya 1	12	1. Cihideung 2. Tawang 3. Bungursari
			Kota Tasikmalaya 2	9	1. Cipedes 2. Indihiang
			Kota Tasikmalaya 3	12	1. Cibeureum 2. Tamansari 3. Purbaratu
			Kota Tasikmalaya 4	12	1. Kawalu 2. Mangkubumi
27	Kota Banjar	30	Kota Banjar 1	12	1. Banjar 2. Purwaharja
			Kota Banjar 2	9	Pataruman
			Kota Banjar 3	9	Langensari

## 10) Data Ormas/LSM/Komunitas pendukung Partai Politik

NO	NAMA ORMAS/LSM	TOKOH UTAMA	JUMLAH MASSA	AFILIASI POLITIK	KET
1	2	3	4	5	6
1.	NAHDATUL ULAMA (NU)	KH. JUHADI MUHAMMAD	10.000.000	PDIP, PKB, PPP	
2.	MUHAMMADIYAH	PROF. AHMAD DAHLAN	1.500.000	PAN, PARTAI UMMAT	

3.	PERSATUAN UMAT ISLAM JABAR (PUI)	KH. IMAN BUDIMAN	500.000	PKS, PPP	
4.	PEMUDA PANCASILA	DIAN RAHDIAN	100.000	PARTAI GOLKAR PARTAI HANURA	
5.	MANGGAL GARUDA PUTIH	H. JONI HIDAYAT	2.400	PDI-P	
6.	HIMPUNAN NELAYAN SELURUH INDONESIA (HNSI)	IWAN MUSTOFA, SE., MM	25.000	PDI-P	
7.	LINGSANGGENI	HADI JAKA PURNAMA ALS SENTOT	10.000	PDIP	
8.	GERAKAN RAKYAT INDONESIA (LSM GRIB)	TIRTA WIRAHMAN, SH., MH	1.000	GERINDRA	
9.	BENTENG BOGOR RAYA PAJAJARAN (BBRP)	UMAR DHANI	10.000	PAN, PPP	
10.	PENCAK SILAT BIMA SUCI	FAHMI (BACALEG NASDEM)	1.000	NASDEM	
11.	A L I A N S I PERSAUDARAAN ISLAM KUNINGAN (APIK)	H. IKHASAN MARZUKI, SH	300	PKS, NASDEM	
12.	SERIKAT TANI INDRAMAYU (STI)	ABDUL ROJAK	3.000	GOLKAR	
13.	K O M U N I T A S DRIVER ELF MANIA INDONESIA (KDEMI)	AGUS MASKUR ROSYADI	500	PKS	

11) Rekapitulasi alokasi kursi anggota DPD RI, DPR RI, DPRD Prov dan DPRD Kab/Kota serta jumlah Daftar Calon Tetap (DCT)

NO	WILAYAH	JUMAH KURSI	JUMLAH CALEG DALAM DCT
1	DPD RI	4	50
2	DPR RI	91	1.225
3	DPRD Provinsi Jawa Barat	120	1.586
4	DPRD Kota Bogor	45	688
5	DPRD Kab. Bogor	55	745
6	DPRD Kota Sukabumi	35	439
7	DPRD Kab. Sukabumi	50	599
8	DPRD Kab. Cianjur	50	654
9	DPRD Kab. Karawang	50	669
10	DPRD Kab. Purwakarta	45	615
11	DPRD Kab. Subang	50	695
12	DPRD Kota Bandung	50	719
13	DPRD Kota Cimahi	45	564
14	DPRD Kab. Bandung	55	692

15	DPRD Kab. Bandung Barat	50	643
16	DPRD Kab. Sumedang	50	587
17	DPRD Kab. Garut	50	689
18	DPRD Kota Tasikmalaya	45	495
19	DPRD Kab. Tasikmalaya	50	586
20	DPRD Kab. Ciamis	50	584
21	DPRD Kab. Pangandaran	40	342
22	DPRD Kota Banjar	30	284
23	DPRD Kota Cirebon	35	450
24	DPRD Kab. Cirebon	50	588
25	DPRD Kab. Kuningan	50	578
26	DPRD Kab. Indramayu	50	565
27	DPRD Kab. Majalengka	50	555

## 12) Jumlah Anggota Dewan Perwakilan Rakyat Menurut Partai Politik

NO	NAMA PAPOL	PEROLEHAN SUARA	
		JUMLAH	%
1	PARTAI GERAKAN INDONESIA RAYA (GERINDRA)	4.320.050	17,69%
2	PARTAI DEMOKRASI INDONESIA PERJUANGAN (PDIP)	3.510.525	14,38%
3	PARTAI KEADILAN SEJAHTERA (PKS )	3.286.606	13,46%
4	PARTAI GOLONGAN KARYA (GOLKAR)	3.226.962	13,22%
5	PARTAI KEBANGKITAN BANGSA (PKB)	1.896.257	7,77%
6	PARTAI DEMOKRAT	1.830.565	7,50%
7	PARTAI AMANAT NASIONAL (PAN)	1.690.821	6,92%
8	PARTAI PERSATUAN PEMBANGUNAN (PPP)	1.111.362	4,55%
9	PARTAI NASIONAL DEMOKRAT (NASDEM)	1.213.414	3,94%
10	PARTAI PERSATUAN INDONESIA (PERINDO)	695.083	2,85%
11	PARTAI BERKARYA	564.942	2,31%
12	PARTAI SOLIDARITAS INDONESIA (PSI)	401.835	1,65%
13	PARTAI HATI NURANI RAKYAT (HANURA)	271.204	1,11%
14	PARTAI BULAN BINTANG (PBB)	236.304	0,97%
15	PARTAI GERAKAN PERUBAHAN INDONESIA (GARUDA)	114.894	0,47%
16	PARTAI KEADILAN DAN PERSATUAN INDONESIA (PKPI)	45.372	0,19%

## 13) Dan Jenis Kelamin menurut Badan Pusat Statistik

Kabupaten/Kota	Jenis Kelamin		Jumlah
	Laka-laki	Perempuan	
1	2	3	4
Partai Demokrasi Indonesia Perjuangan (PDIP)	12	8	20
Partai Golongan Karya (Golkar)	11	4	15
Partai Keadilan Sejahtera (PKS)	18	3	21
Partai Gerinda Persatuan	23	5	28
Partai Demokrat	10	1	11
Partai Persatuan Pembangunan (PPP)	-	-	-

Partai Kebangkitan Bangsa (PKB)	10	2	12
Partai Nasional Demokrat (Nasdem)	3	2	5
Partai Amanat Nasional	5	2	7
Partai Persatuan Indonesia (Perindo)	-	-	-
<b>Jumlah</b>	<b>92</b>	<b>27</b>	<b>119</b>

## 14) Daftar Anggota Nama-Nama Caleg Terpilih DPRD

## a) Nama-nama Anggota DPD RI Terpilih Dapil Jawa Barat

NO.	NAMA CALON	PEROLEHAN SUARA	KET
1	2	3	4
1	Aa Oni Suwarman	Suara Sah: 4.132.681	
2	K.H. Amang Syafrudin, Lc. M.M.	Suara Sah: 1.410.880	
3	H. Asep Hidayat, S.Ag.	Suara Sah: 1.007.653	
4	Dra. Ir. Hj. Eni Sumarni, M.Kes.	Suara Sah: 920.044	

## b) Nama-nama Anggota DPR RI Terpilih Dapil Jawa Barat

<b>DAPIL JABAR I (KOTA BANDUNG, KOTA CIMAHI)</b>			
NO	NAMA	PARPOL	KET
1	Sodik Mudjahid (78.787)	Gerindra	
2	Nico Siahaan (69.237)	PDIP	
3	Nurul Arifin (35.713)	Golkar	
4	Muhammad Farhan (52.033)	Nasdem	
5	Ledia Hanifa (117.555)	PKS	
6	Teddy Setiadi (27.862)	PKS	
7	Agung Budi Santoso (36.325)	Demokrat	
<b>DAPIL JABAR II (KAB. BANDUNG, KAB. BANDUNG BARAT)</b>			
NO	NAMA	PARPOL	KET
1	Cucun Ahmad Syamsurijal (108.452)	PKB	
2	Rachel Maryam (145.636)	Gerindra	
3	Iis Edhy Prabowo (72.125)	Gerindra	
4	Yadi Srimulyadi (74.922)	PDIP	
5	Anang Sutanto (122.664)	Golkar	
6	Tb. Ace Hasan Syadzily (77.334)	Golkar	
7	Rian Firmansyah (35.260)	Nasdem	
8	Adang Sudrajat (93.014)	PKS	
9	Ahmad Najib (38.570)	PAN	
10	Dede Yusuf (165.182)	Demokrat	



<b>DAPIL JABAR III (KOTA BOGOR, KAB. CIANJUR)</b>			
<b>NO</b>	<b>NAMA</b>	<b>PARPOL</b>	<b>KET</b>
1	Neng Eem Marhamah (36.114)	PKB	
2	Ahmad Riza Patria (54.528)	Gerindra	
3	Endang Setyawati (28.618)	Gerindra	
4	Diah Pitaloka (47.263)	PDIP	
5	Budhy Setiawan (47.967)	Golkar	
6	Tjetjep Muchtar Saleh (21.596)	Nasdem	
7	Ecky Awal Mucharam (106.044)	PKS	
8	Eddy Soeparno (45.081)	PAN	
9	Sjafrudin Hasan (35.270)	Demokrat	
<b>DAPIL JABAR IV (KAB. BOGOR, KOTA BOGOR)</b>			
<b>NO</b>	<b>NAMA</b>	<b>PARPOL</b>	<b>KET</b>
1	Heri Gunawan (113.480)	Gerindra	
2	Ribka Tjiptaning (38.432)	PDIP	
3	Dewi Asmara (77.264)	Golkar:	
4	drh. H. Slamet (51.403)	PKS	
5	Desy Ratnasari (86.450)	PAN	
6	Muhammad Muraz (42.130)	Demokrat	
<b>DAPIL JABAR V KABUPATEN BOGOR)</b>			
<b>NO</b>	<b>NAMA</b>	<b>PARPOL</b>	<b>KET</b>
1	Tommy Kurniawan (33.988)	PKB	
2	Fadly Zon (230.524),	Gerindra	
3	Mulyadi (70.569)	Gerindra	
4	Adian Napitupulu (80.228)	PDIP	
5	Ichsan Firdaus (64.240)	Golkar	
6	Fahmy Alaydroes (67.677)	PKS	
7	Elly Rachmat Yasin (71.884)	PPP	
8	Primus Yustisio (86.983)	PAN	
9	Anton Sukartono (55.634)	Demokrat	
<b>DAPIL JABAR VI (KOTA DEPOK, KAB. BEKASI, KOTA BEKASI)</b>			
<b>NO</b>	<b>NAMA</b>	<b>PARPOL</b>	<b>KET</b>
1	Nuroji (96.444)	Gerindra	
2	Sukur Nababan (143.895)	PDIP	

3	Wenny Haryanto (60.783)	Golkar	
4	Mahfudz Abdurrahman (161.509)	PKS	
5	Nur Azizah Tamhid (63.963)	PKS	
6	Intan Fauzi (45.425).	PAN	
<b>DAPIL JABAR VII (KAB. BEKASI, KAB. KARAWANG, KAB. PURWAKARTA)</b>			
<b>NO</b>	<b>NAMA</b>	<b>PARPOL</b>	<b>KET</b>
1	Syaiful Huda (72.945)	PKB	
2	Obon Tabroni (134.880)	Gerindra	
3	Putih Sari (98.847)	Gerindra	
4	Rieke Diah Pitaloka (169.729)	PDIP	
5	Dedi Mulyadi (206.621)	Golkar	
6	Puteri Komarudin (70.164)	Golkar	
7	Ahmad Syaikhu (147.573)	PKS	
8	Vera Febyanthy (67.556)	Demokrat	
9	Daeng Muhammad (63.177)	PAN	
10	Saan Mustopa (45.423)	Nasdem	
<b>DAPIL JABAR VIII (KAB. CIREBON, KAB. INDRAMAYU, KOTA CIREBON)</b>			
<b>NO</b>	<b>NAMA</b>	<b>PARPOL</b>	<b>KET</b>
1	Dedi Wahidi (113.653)	PKB	
2	Kardaya Warnika (37.866)	Gerindra	
3	Ono Surono (102.985),	PDIP	
4	Selly Andriany Gantina (40.026)	PDIP	
5	Daniel Mutaqien Syafuddin (133.282),	Golkar	
6	Dave Akbarshah Fikarno (119.000)	Golkar	
7	Nurul Qomar (27.621)	Nasdem	
8	Netty Prasetiyani (57.047)	PKS	
9	E. Herman Khaeron (43.112)	Demokrat	
<b>DAPIL JABAR IX (KAB. SUBANG, KAB. SUMEDANG, KAB. MAJALENGKA)</b>			
<b>NO</b>	<b>NAMA</b>	<b>PARPOL</b>	<b>KET</b>
1	Maman Imanulhaq (50.581)	PKB	
2	Jefry Romdonny (46.542),	Gerindra	
3	Oo Sutisna (46.075)	Gerindra	
4	Hasanuddin (104.332)	PDIP	

5	Hj. Itje Siti Dewi Kuraesih (59.577)	Golkar	
6	Demokrat: Linda Megawati (36.647)	Demokrat	
7	Farah Puteri Nahlia (113.263)	PAN:	
8	Nurhasan Zaidi (45.791)	PKS:	
<b>DAPIL JABAR X (KAB. KUNINGAN, KOTA BANJAR, KAB. CIAMIS, KAB. PANGANDARAN)</b>			
<b>NO</b>	<b>NAMA</b>	<b>PARPOL</b>	<b>KET</b>
1	Yanuar Prihatin (28.012)	PKB	
2	Ardhya Pratiwi (69.932)	Gerindra	
3	Agun Gunanjar Sudarsa (59.045)	Golkar	
4	Muhammad Nurdin (67.755)	PDIP	
5	Surachman Hidayat (113.376)	PKS	
6	Asep A. Maoshul Affandy (42.246)	PPP	
7	Didi Irawadi Syamsuddin (35.797)	Demokrat	
<b>DAPIL JABAR XI (KAB. GARUT, KAB. TASIKMALAYA, KOTA TASIKMALAYA)</b>			
<b>NO</b>	<b>NAMA</b>	<b>PARPOL</b>	<b>KET</b>
1	Acep Adang Ruhiat (92.115)	PKB	
2	Imas Aan Ubudiah (70.237)	PKB	
3	Muhammad Husein Fadlulloh (181.435)	Gerindra	
4	Subarna (106.600)	Gerindra	
5	Ervin Luthfi (33.938)	Gerindra	
6	PDIP: Dony Maryadi Oekon (55.178)	PDIP	
7	KH. Toriq Hidayat (69.056)	PKS	
8	Hj. Nurhayati (61.603)	PPP	
9	Haerudin (51.530)	PAN	
10	Siti Mufattahah (53.132)	Demokrat	

(c) Nama-nama Anggota DPRD Provinsi Jawa Barat Terpilih

NO.	NAMA CALON	PARPOL	DAPIL	PEROLEHAN SUARA	KET
1	2	3	4	5	
<b>DAPIL I (KOTA BANDUNG &amp; KOTA CIMAHI)</b>					
1.	H. Arif Hamid Rahman	Gerindra	Jawa Barat 1	45.548	
2.	Buky Wibawa Karya Guna	Gerindra	Jawa Barat 1	42.073	
3.	H. Haru Suandharu	PKS	Jawa Barat 1	93.766	
4.	Hj. Siti Muntamah	PKS	Jawa Barat 1	43.412	
5.	R. Yunandar Rukhiadi Eka Perwira	PDI-P	Jawa Barat 1	30.194	
6.	Rafael Situmorang	PDI-P	Jawa Barat 1	25.057	

7.	H. Ali Hasan	Golkar	Jawa Barat 1	56.814	
8.	H. Sugianto Nanggolah	Demokrat	Jawa Barat 1	33.279	
<b>DAPIL JABAR II (KAB. BANDUNG)</b>					
1.	Dadang Kurniawan	Gerindra	Jawa Barat 2	58.859	
2.	H. Jajang Rohana	PKS	Jawa Barat 2	49.236	
3.	Hj. Sari Sundari	PKS	Jawa Barat 2	37.921	
4.	Hj. Nia Purnakania	PDI-P	Jawa Barat 2	44.020	
5.	Hj. Cucu Sugyati	Golkar	Jawa Barat 2	65.545	
6.	<i>H. M. Dadang Supriatna</i>	Golkar	Jawa Barat 2	46.653	
7.	Ahmad Hidayat	Golkar	Jawa Barat 2	34.979	
8.	H. Asep Syamsudin	PKB	Jawa Barat 2	50.846	
9.	Toni Setiawan	Demokrat	Jawa Barat 2	22.501	
10.	Hj. Thoriqoh Nashrullah Fitriyah	PAN	Jawa Barat 2	24.224	
11.	Hj. Tia Fitriani	NasDem	Jawa Barat 2	43.092	
<b>DAPIL JABAR III (, KAB. BANDUNG BARAT )</b>					
1.	Tobias Ginanjar Sayidina	Gerindra	Jawa Barat 3	63.050	
2.	Aep Nurdin	PKS	Jawa Barat 3	55.715	
3.	Hj. Ellin Suharliah	PDI-P	Jawa Barat 3	34.122	
4.	Edi Rusyandi	Golkar	Jawa Barat 3	19.756	
<b>DAPIL JABAR IV (KAB. CIANJUR)</b>					
1.	H. Mirza Agam Gumay	Gerindra	Jawa Barat 4	34.109	
2.	H. Sadar Muslihat	PKS	Jawa Barat 4	32.132	
3.	<i>Mathius Tandiontong</i>	PDI-P	Jawa Barat 4	18.109	
4.	Weni Dwi Apriyanti	PDI-P	Jawa Barat 4	10.260	
5.	<i>H. Ade Barkah Surahman</i>	Golkar	Jawa Barat 4	109.081	
6.	H. Oden Haryadi	Golkar	Jawa Barat 4	10.243	
7.	Asep Suherman	PKB	Jawa Barat 4	19.935	
8.	Hj. Lilis Boy	Demokrat	Jawa Barat 4	30.853	
9.	H. Mirza Agam Gumay	Gerindra	Jawa Barat 4	34.109	
<b>DAPIL JABAR V (KAB. SUKABUMI, KOTA SUKABUMI)</b>					
1.	Hj. Lina Ruslinawati	Gerindra	Jawa Barat 5	57.552	
2.	H. A. Sopyan B.H.M.	Gerindra	Jawa Barat 5	35.928	
3.	H. Abdul Muiz	PKS	Jawa Barat 5	54.192	
4.	Muhammad Jaenudin	PDI-P	Jawa Barat 5	48.129	
5.	H. Phinera Wijaya	Golkar	Jawa Barat 5	33.262	
6.	H. Kusnadi	Golkar	Jawa Barat 6	33.304	
7.	Hasim Adnan	PKB	Jawa Barat 5	17.615	
8.	Hendar Darsono	Demokrat	Jawa Barat 5	34.307	
9.	Dessy Susilawati	PAN	Jawa Barat 5	43.180	
<b>DAPIL JABAR VI (KAB. BOGOR)</b>					

1.	H. Ricky Kurniawan	Gerindra	Jawa Barat 6	144.622	
2.	Prasetyawati	Gerindra	Jawa Barat 6	63.295	
3.	H. Cecep Gogom	Gerindra	Jawa Barat 6	48.866	
4.	H. Achmad Ru'yat	PKS	Jawa Barat 6	106.421	
5.	H. Mochamad Ichsan	PKS	Jawa Barat 6	23.203	
6.	Hj. Asyanti Rozana Thalib	PDI-P	Jawa Barat 6	40.844	
7.	Erni Sugiyanti	PKB	Jawa Barat 6	29.463	
8.	Asep Wahyuwijaya	Demokrat	Jawa Barat 6	60.402	
9.	H. Supono	PAN	Jawa Barat 6	24.973	
10.	H. Ruhyat Nugraha	PPP	Jawa Barat 6	46.120	
<b>DAPIL JABAR VII (KOTA BOGOR)</b>					
1.	R.M. Ibnu Ariebowo Kusumo	Gerindra	Jawa Barat 7	35.440	
2.	H. Iwan Suryawan	PKS	Jawa Barat 7	49.253	
3.	H. Rudi Harsa Tanaya	PDI-P	Jawa Barat 7	22.745	
<b>DAPIL JABAR VIII (KOTA DEPOK, KOTA BEKASI)</b>					
1.	H. Abdul Haris Bobihoe	Gerindra	Jawa Barat 8	70.660	
2.	Rizki Apriwijaya	Gerindra	Jawa Barat 8	36.361	
3.	<i>H. Nur Supriyanto</i>	PKS	Jawa Barat 8	141.739	
4.	Hj. lin Nur Fatinah	PKS	Jawa Barat 8	21.722	
5.	H. Heri Koswara	PKS	Jawa Barat 8	71.151	
6.	<i>H. Imam Budi Hartono</i>	PKS	Jawa Barat 8	60.217	
7.	H. Asep Arwin Kotsara	PKS	Jawa Barat 8	23.084	
8.	Waras Wasisto	PDI-P	Jawa Barat 8	67.433	
9.	Hj. Sumiyati	PDI-P	Jawa Barat 8	60.741	
10.	Ade Puspitasari	Golkar	Jawa Barat 8	66.314	
11.	M. Faizin	PKB	Jawa Barat 8	18.618	
12.	H. Irfan Suryanagara	Demokrat	Jawa Barat 8	34.507	
13.	H. M. Hasbullah Rahmat	PAN	Jawa Barat 8	44.390	
<b>DAPIL JABAR IX (KAB. BEKASI)</b>					
1.	H. Syahrir	Gerindra	Jawa Barat 9	50.763	
2.	Irpan Haeroni	Gerindra	Jawa Barat 9	30.823	
3.	H. Abdul Jabar Majid	PKS	Jawa Barat 9	85.225	
4.	H. Faizal Hafan Farid	PKS	Jawa Barat 9	26.543	
5.	H. Jejen Sayuti	PDI-P	Jawa Barat 9	58.157	
6.	H. Almaida Rosa Putra	Golkar	Jawa Barat 9	29.356	
7.	H. M. Achdar Sudradjat	Demokrat	Jawa Barat 9	34.819	
<b>DAPIL JABAR X (KAB. KARAWANG, KAB. PURWAKARTA)</b>					
1.	Hj. Gina Fadlia Swara	Gerindra	Jawa Barat 10	99.349	
2.	Ihsanudin	Gerindra	Jawa Barat 10	23.507	
3.	H. Abdul Hadi Wijaya	PKS	Jawa Barat 10	46.287	

4.	Hj. Iis Turniasih	PDI-P	Jawa Barat 10	53.325	
5.	Hj. Sri Rahayu Agustina	Golkar	Jawa Barat 10	65.285	
6.	H. Rahmat Hidayat Djati	PKB	Jawa Barat 10	49.251	
7.	Toto Purwanto Sandi	Demokrat	Jawa Barat 10	39.128	
8.	Sabil Akbar	NasDem	Jawa Barat 10	34.264	
<b>DAPIL JABAR XI (KAB. SUBANG, KAB. SUMEDANG, KAB. MAJALENGKA)</b>					
1.	H. Heri Ukasah Sulaeman	Gerindra	Jawa Barat 11	69.308	
2.	Taufik Hidayat	Gerindra	Jawa Barat 11	46.527	
3.	H. Ridwan Solichin	PKS	Jawa Barat 11	51.459	
4.	Hj. Ineu Purwadewi Sundari	PDI-P	Jawa Barat 11	88.318	
5.	Abdy Yuhana	PDI-P	Jawa Barat 11	72.286	
6.	Reynaldy Putra Andita Budi Raemi	Golkar	Jawa Barat 11	55.217	
7.	H. Nasir	PKB	Jawa Barat 11	33.138	
8.	H. Zulkifly Chaniago	Demokrat	Jawa Barat 11	23.858	
9.	Raden Tedi	PAN	Jawa Barat 11	21.554	
10.	Nina Nurhayati	NasDem	Jawa Barat 11	37.066	
11.	H. Pepep Saepul Hidayat	PPP	Jawa Barat 11	48.326	
<b>DAPIL JABAR XII (KAB. INDRAMAYU, KAB. CIREBON, KOTA CIREBON)</b>					
	H. Daddy Rohanady	Gerindra	Jawa Barat 12	51.607	
	H. Kasan Basari	Gerindra	Jawa Barat 12	32.423	
	H. Anwar Yasin	PKS	Jawa Barat 12	46.414	
	H. Syamsul Bachri	PDI-P	Jawa Barat 12	75.585	
	Bambang Mujiarto	PDI-P	Jawa Barat 12	60.402	
	<i>H. Abdul Rozaq Muslim</i>	Golkar	Jawa Barat 12	88.354	
	Lili Eliyah	Golkar	Jawa Barat 12	35.810	
	Hilal Hilmawan	Golkar	Jawa Barat 12	46.604	
	H. Muhamad Sidkon D.J.	PKB	Jawa Barat 12	62.396	
	Hj. Yuningsih	PKB	Jawa Barat 12	44.910	
	H. Sri Budihardjo Hermawan	Demokrat	Jawa Barat 12	30.022	
	H. Eryani Sulam	NasDem	Jawa Barat 12	31.926	
	Husin	Perindo	Jawa Barat 12	8.782	
<b>DAPIL JABAR XIII (KAB. KUNINGAN, KAB. CIAMIS, KAB. BANJAR, KAB. PANGANDARAN)</b>					
1.	H. Didi Sukardi	PKS	Jawa Barat 13	114.321	
2.	Hj. Tina Wiryawati	Gerindra	Jawa Barat 13	39.449	
3.	Hj. Ijah Hartini	PDI-P	Jawa Barat 13	59.930	
4.	H. Bedi Budiman	PDI-P	Jawa Barat 13	47.103	
5.	<i>H. Herman Sutrisno</i>	Golkar	Jawa Barat 13	66.448	
6.	H. Dudy Pamuji	Golkar	Jawa Barat 13	34.084	
7.	<i>H. Herman Sutrisno</i>	Golkar	Jawa Barat 13	66.448	
8.	H. Dudy Pamuji	Golkar	Jawa Barat 13	34.084	

9.	Johan J. Anwari	PKB	Jawa Barat 13	24.619	
10.	Yosa Octora Santono	Demokrat	Jawa Barat 13	24.349	
11.	H. Herry Dermawan	PAN	Jawa Barat 13	51.568	
<b>DAPIL JABAR XIV (KAB. GARUT)</b>					
1.	Deden Galih	Gerindra	Jawa Barat 14	61.489	
2.	H. Ahab Sihabudin	PKS	Jawa Barat 14	56.622	
3.	H. Memo Hermawan	PDI-P	Jawa Barat 14	45.813	
4.	H. Ade Ginanjar	Golkar	Jawa Barat 14	103.772	
5.	H. Ade Ginanjar	Golkar	Jawa Barat 14	103.772	
6.	H. Dadan Hidayatulloh	PKB	Jawa Barat 14	56.856	
7.	Ade Kaca	PAN	Jawa Barat 14	30.247	
<b>DAPIL JABAR XI (KAB. TASIKMALAYA, KOTA TASIKMALAYA)</b>					
1.	Viman Alfarizi Ramadhan	Gerindra	Jawa Barat 15	121.324	
2.	Ali Rasyid	Gerindra	Jawa Barat 15	44.405	
3.	K.H. Tetep Abdulatip	PKS	Jawa Barat 15	52.304	
4.	H. Arip Rachman	PDI-P	Jawa Barat 15	34.008	
5.	H. Yod Mintaraga	Golkar	Jawa Barat 15	44.838	
6.	H. Yod Mintaraga	Golkar	Jawa Barat 15	44.838	
7.	H. Oleh Soleh	PKB	Jawa Barat 15	87.172	
8.	Hj. Neng Madinah Ruhiat	PPP	Jawa Barat 15	24.997	

## 15) Jumlah Anggota DPRD Kab dan Provinsi

<b>Jumlah Kursi DPRD Provinsi Jawa Barat Dan Alokasi Dapil = 120 kursi/15 Dapil</b>		
Dapil Jabar 1	Kota Bandung dan Kota Cimahi	8 kursi
Dapil Jabar 2	Kabupaten Bandung,	10 kursi
Dapil Jabar 3	Kabupaten Bandung Barat,	4 kursi
Dapil Jabar 4	Kabupaten Cianjur	6 kursi
Dapil Jabar 5	Kabupaten Sukabumi dan Kota Sukabumi	8 kursi
Dapil Jabar 6	Kabupaten Bogor	11 kursi
Dapil Jabar 7	Kota Bogor	3 kursi
Dapil Jabar 8	Kota Depok dan Kota Bekasi	11 kursi
Dapil Jabar 9	Kabupaten Bekasi	7 kursi
Dapil Jabar 10	Kabupaten Karawang dan Purwakarta	8 kursi
Dapil Jabar 11	Kab. Subang, Majalengka dan Sumedang	11 kursi
Dapil Jabar 12	Indramayu, Kota Cirebon dan Kab Cirebon	12 kursi
Dapil Jabar 13	Kuningan, Ciamis, Banjar, Pangandaran	8 kursi

Dapil Jabar 14	Kab. Garut	6 kursi
Dapil Jabar 15	Kab. Tasik dan Kota Tasik	7 kursi
<b>Jumlah Kursi DPR Dan Alokasi Dapil Jabar = 91 kursi/11 Dapil</b>		
Dapil Jabar 1	Kota Bandung dan Kota Cimahi	7 kursi
Dapil Jabar 2	Kab. Bandung, Kab. Bandung Barat	10 kursi
Dapil Jabar 3	Kab Cianjur, Kota Bogor	9 kursi
Dapil Jabar 4	Kab Sukabumi, Kota Sukabumi	6 kursi
Dapil Jabar 5	Kab Bogor	9 kursi
Dapil Jabar 6	Kota Depok, Kota Bekasi	6 kursi
Dapil Jabar 7	Kab Bekasi, Karawang, Purwakarta	10 kursi
Dapil Jabar 8	Kab Indramayu dan Kota Kab. Cirebon	9 kursi
Dapil Jabar 9	Kab Subang, Majalengka, Sumedang	8 kursi
Dapil Jabar 10	Kab Kuningan, Ciamis, Banjar, Pangandaran	7 kursi
Dapil Jabar 11	Kab Garut, Kota dan Kab Tasikmalaya	10 Kursi

## 16) Hasil Perolehan Suara Pileg 2019

NO	NAMA PAPOL	PEROLEHAN SUARA		JUMLAH KURSI
		JUMLAH	%	
<b>HASIL PEROLEHAN SUARA DPR RI</b>				
1	PARTAI GERAKAN INDONESIA RAYA (GERINDRA)	4.320.050	17,69%	17
2	PARTAI DEMOKRASI INDONESIA PERJUANGAN (PDIP)	3.510.525	14,38%	13
3	PARTAI Keadilan Sejahtera (PKS )	3.286.606	13,46%	13
4	PARTAI GOLONGAN KARYA (GOLKAR)	3.226.962	13,22%	14
5	PARTAI KEBANGKITAN BANGSA (PKB)	1.896.257	7,77%	8
6	PARTAI DEMOKRAT	1.830.565	7,50%	10
7	PARTAI AMANAT NASIONAL (PAN)	1.690.821	6,92%	8
8	PARTAI PERSATUAN PEMBANGUNAN (PPP)	1.111.362	4,55%	3
9	PARTAI NASIONAL DEMOKRAT (NASDEM)	1.213.414	3,94%	5
10	PARTAI PERSATUAN INDONESIA (PERINDO)	695.083	2,85%	-
11	PARTAI BERKARYA	564.942	2,31%	-
12	PARTAI SOLIDARITAS INDONESIA (PSI)	401.835	1,65%	-
13	PARTAI HATI NURANI RAKYAT (HANURA)	271.204	1,11%	-
14	PARTAI BULAN BINTANG (PBB)	236.304	0,97%	-
15	PARTAI GERAKAN PERUBAHAN INDONESIA (GARUDA)	114.894	0,47%	-
16	PARTAI Keadilan dan Persatuan Indonesia (PKPI)	45.372	0,19%	-
NO	NAMA PAPOL	PEROLEHAN SUARA		JUMLAH KURSI
		JUMLAH	%	
<b>HASIL PEROLEHAN SUARA DPRD PROV. JABAR</b>				
1	PARTAI GERAKAN INDONESIA RAYA (GERINDRA)	4.182.896	17,63%	25
2	PARTAI Keadilan Sejahtera (PKS )	3.529.869	14,88%	21
3	PARTAI DEMOKRASI INDONESIA PERJUANGAN (PDIP)	3.519.559	14,83%	20
4	PARTAI GOLONGAN KARYA (GOLKAR)	2.933.982	12,37%	16
5	PARTAI KEBANGKITAN BANGSA (PKB)	1.893.303	7,98%	12
6	PARTAI DEMOKRAT	1.784.417	7,52%	11
7	PARTAI AMANAT NASIONAL (PAN)	1.352.832	5,70%	7
8	PARTAI PERSATUAN PEMBANGUNAN (PPP)	1.124.578	4,74%	3
9	PARTAI NASIONAL DEMOKRAT (NASDEM)	1.040.625	4,39%	4
10	PARTAI PERSATUAN INDONESIA (PERINDO)	671.781	2,83%	1



11	PARTAI BERKARYA	562.820	2,37%	-
12	PARTAI SOLIDARITAS INDONESIA (PSI)	392.666	1,65%	-
13	PARTAI HATI NURANI RAKYAT (HANURA)	296.825	1,25%	-
14	PARTAI BULAN BINTANG (PBB)	278.818	1,18%	-
15	PARTAI GERAKAN PERUBAHAN INDONESIA (GARUDA)	112.601	0,47%	-
16	PARTAI KEADILAN DAN PERSATUAN INDONESIA (PKPI)	48.781	0,21%	-

#### 17) Data Calon Presiden dan Wakil Presiden Pemilu 2024

Pemilihan Umum adalah sarana pelaksanaan kedaulatan rakyat untuk memilih Anggota Dewan Perwakilan Rakyat, Anggota Dewan Perwakilan Daerah, Presiden dan Wakil Presiden dan untuk memilih Anggota Dewan Perwakilan Rakyat Daerah, yang dilaksanakan secara langsung, umum, bebas, rahasia, jujur, dan adil dalam Negara Kesatuan Republik Indonesia berdasarkan Pancasila dan Undang-Undang Dasar Negara Republik Indonesia Tahun 1945. Sebagaimana ditentukan oleh UU Pemilu Nomor 7 Tahun 2017 bahwa penetapan rapat pleno untuk penetapan pasangan calon presiden dan calon wakil presiden sebagai peserta pemilu dilaksanakan dalam sidang pleno KPU secara tertutup. KPU menetapkan tiga pasangan calon presiden dan wakil presiden dalam Pemilu Tahun 2024, yakni Anies Rasyid Baswedan-Muhaimin Iskandar, Ganjar Pranowo-Mahfud MD, serta Prabowo Subianto-Gibran Rakabuming Raka.

Ketiga pasangan calon telah memenuhi ketentuan pasal 220 Undang-Undang Nomor 7 Tahun 2017 yang di mana partai politik atau gabungan partai politik bisa mendaftarkan bakal pasangan calon, yaitu telah memenuhi ketentuan 25% kursi di DPR atau 25% perolehan suara sah secara nasional

Pasangan Calon Presiden dan Wakil Presiden, Anies Rasyid Baswedan-Muhaimin Iskandar mendaftar hari Kamis 19 Oktober 2023 pukul 09.36 WIB, diusulkan oleh Gabungan Partai Politik, yakni Partai NasDem, PKB, dan PKS dengan jumlah kursi DPR Pemilu 2019 yakni 167 kursi atau 29,04%

Pasangan Calon Presiden dan Wakil Presiden, Ganjar Pranowo-Mahfud MD mendaftar hari Kamis 19 Oktober 2023 pukul 12.20 WIB, diusulkan oleh Gabungan Partai Politik, yakni PDI Perjuangan, Partai Persatuan Pembangunan, Partai PERINDO, Partai Hati Nurani Rakyat dengan jumlah suara sah Pemilu 2019 sejumlah 39.276.935 atau 28,06%.

Pasangan Calon Presiden dan Wakil Presiden, Prabowo Subianto-Gibran Rakabuming Raka mendaftar hari Rabu 25 Oktober 2023 pukul 11.20 WIB, diusulkan oleh Gabungan Partai Politik, yakni Partai Gerakan Indonesia Raya, Partai Golongan Karya, Partai Demokrat, Partai Amanat Nasional, Partai Solidaritas Indonesia, Partai Bulan Bintang, dan Partai Garda Republik Indonesia dengan jumlah suara sah Pemilu 2019 sejumlah 59.726.503 atau 42,67%.

Tiga pasangan calon presiden (capres) dan calon wakil presiden (cawapres) yaitu

KANDIDAT 1	KANDIDAT 2	KANDIDAT 3
<p><b>H. Anies Rasyid Baswedan, S.E., M.P.P., Ph.D</b> dan <b>Dr. (H.C.) Drs. H. Abdul Muhaimin Iskandar, M.Si. (Cak Imin)</b></p>	<p><b>Prabowo Subianto Djojohadikusumo</b> dan <b>Gibran Rakabuming Raka</b></p>	<p><b>H. Ganjar Pranowo, S.H., M.I.P</b> dan <b>Prof. Dr. H. Mohammad Mahfud Mahmodin, S.H., S.U., M.I.P</b></p>
		
<p>Gubernur DKI Jakarta <b>ke-17</b> (16-10-2017 – 16-10-2022) Menteri Pendidikan dan Kebudayaan Indonesia <b>ke-27</b> (27-10-2014–27-07-2016) Rektor Universitas Paramadina <b>ke-2</b> (15-5-2007-6-01-2015)</p>	<p>Menteri Pertahanan <b>ke-26</b> 23 (Oktober 2019) Ketua II Gerindra (20 September 2014) Panglima Kostrad <b>ke-22</b> (20-3-1998 – 22-5-1998) Panglima Kopassus <b>ke-15</b> (1-12-1995 – 20-3-1998)</p>	<p>Gubernur Jateng <b>ke-15</b> (23-8-2013–5-9-2023) Anggota DPR (1-10-2004–23-8-2013)</p>
<p>Wakil Ketua DPR RI (2019-2024) Wakil Ketua MPR RI (26-3-2018 – 30-9-2019) Menteri Tenaga Kerja dan Transmigrasi <b>ke-2522</b> (Oktober 2009 - 1 Oktober 2014) Ketua Umum PKB (25-5-2005 – sekarang)</p>	<p>Wali Kota Surakarta <b>ke-18</b> (26-2-2021 – sekarang)</p>	<p>Menko Polhukam <b>ke-14</b> (23-10-2019) Pelaksana Tugas Menteri Komunikasi dan Informatika (19-5- 2023–17-7- 2023) Pelaksana Tugas Menteri Pendayagunaan Aparatur Negara dan Reformasi Birokrasi Indonesia (16-7-2022–7-7- 2022) Menteri Kehakiman dan Hak Asasi Manusia Indonesia <b>ke-24</b> (20-7- 2001–23-7- 2001) Menteri Pertahanan Indonesia (26-8- 2000–20-7- 2001)</p>
<p><b>Koalisi Perubahan Persatuan</b></p>	<p><b>Koalisi Indonesia Maju</b></p>	<p><b>Koalisi Parpol Pendukung :</b></p>
<p><b>Koalisi Parpol Pendukung :</b> <b>PKS (50 kursi),</b> <b>Nasdem (59 kursi),</b> <b>Partai Ummat</b></p>	<p><b>Koalisi Parpol Pendukung :</b> <b>Gerindra (78 kursi),</b> <b>Demokrat (54),</b> <b>PAN (44 kursi),</b> <b>Golkar (85 kursi),</b> <b>PKB (58 kursi),</b> <b>PSI, PKPI, PBB</b></p>	<p><b>PDIP (128 kursi),</b> <b>PPP (19 kursi),</b> <b>Perindo, Hanura</b></p>

18) Beberapa permasalahan politik yang menonjol yang terjadi Tahun 2022 antara lain :

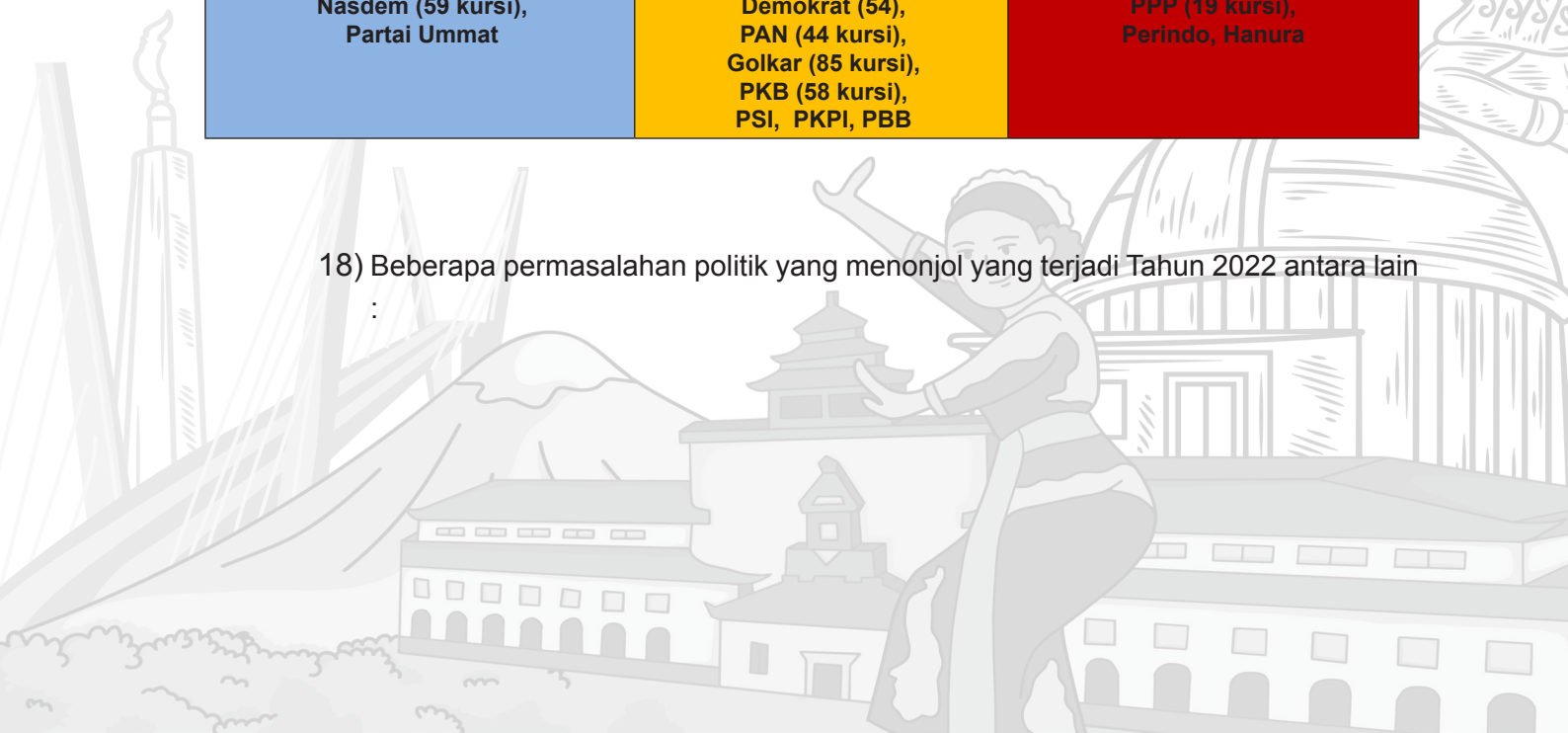

NO	WILAYAH	URAIAN KEJADIAN	KET
1	2	3	4
1.	Kota Bandung	Pukul 10.30 Wib di Kantor DPD PDI P Prov. Jabar Jl. Pelajar Pejuang 45 No. 01 Kota Bandung, telah berlangsung kegiatan Audensi antara DPD PDI P Jabar dgn Elemen Gema Pasundan, yang diikuti sekitar 10 Orang, dgn P. Jawab Sdr. Zendhies Galan Raya Guna P. G. S.Pd (Koordinator Gema Pasundan). Maksud & tujuan audensi tersebut dalam rangka menyikapi statement Sdr. Arteria Dahlan (Anggota Komisi III DPR RI Fraksi PDI P) yang meminta Jaksa Agung untuk mencopot jabatan Kajati Jabar yang memakai bahasa Sunda pada rapat resmi internal di lingkungan Kejaksaan Tinggi Jawa Barat. Tanggapan Ketua DPD PDI Perjuangan Jabar Sdr. Ono Surono ST., adalah akan mendorong Fraksi PDI Perjuangan DPR RI untuk meminta Sdr. Arteria Dahlan mengklarifikasi statement nya dan meminta maaf kepada seluruh orang Sunda di Jawa Barat dan di seluruh Nusantara. Pukul 11.15 Wib Seluruh rangkaian kegiatan Audensi DPD PDI Perjuangan Jabar dengan Gema Pasundan selesai situasi kondusif.	
2.	Kota Bandung	Pukul 10.55 Wib di Depan Gedung Sate Jl. Diponegoro No. 22 Kota Bandung telah berlangsung aksi unjuk rasa dari Aliansi Emak Emak Menggugat, yang diikuti oleh sekitar 30 orang dengan korlap yaitu Ibu Yulia. Maksud dan tujuan aksi unjuk rasa tersebut adalah dalam rangka untuk menuntut agar anak Presiden Joko Widodo, Gibran Rakabuming Raka dan Kaesang Pangarep segera diusut tuntas terkait dugaan Korupsi, Kolusi Nepotisme (KKN). Sekitar pukul 11.30 Wib, aksi unjuk rasa dari Aliansi Emak-emak Menggugat di depan Gedung Sate selesai, secara umum situasi kondusif	

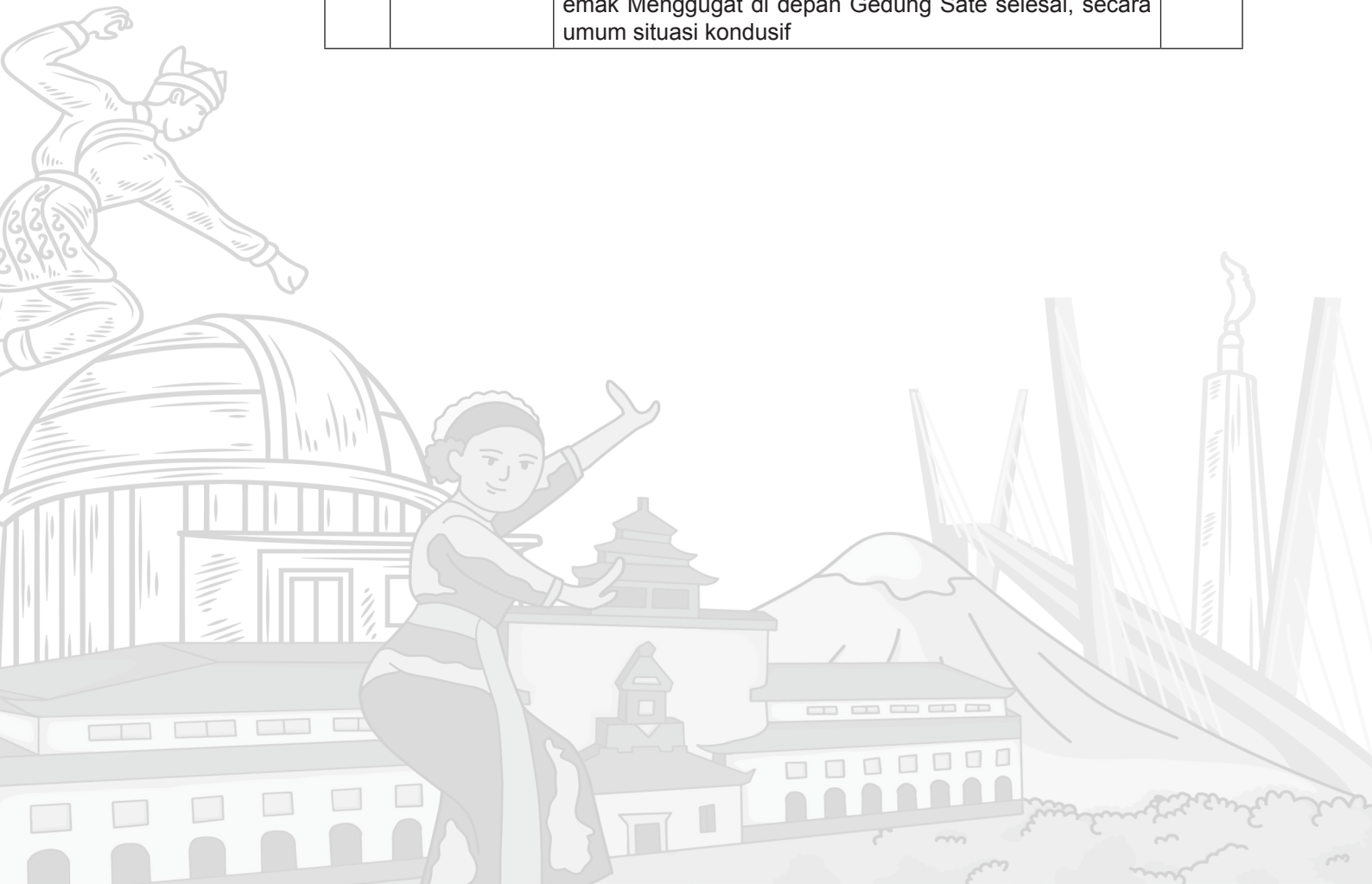

NO	WILAYAH	URAIAN KEJADIAN	KET
1	2	3	4
3.	Kab. Indramayu	Pada hari Jumat tanggal 11 Februari 2022 pukul 14.30 s.d 16.30 WIB, bertempat di ruang ecet utama DPRD Kab Indramayu Jl. Jenderal Sudirman No. 45 Kelurahan Lemah Mekar Kec/Kab Indramayu telah dilaksanakan Kegiatan Sidang Paripurna DPRD Kab Indramayu dalam rangka Penyampaian Penjelasan Bupati Indramayu terhadap pertanyaan Hak Interpelasi DPRD Kab. Indramayu. Sidang Paripurna di pimpin oleh Ketua DPRD Kab. Indramayu H. SYAEFUDIN, SH., Didampingi oleh Wakil Ketua DPRD Fraksi PKB AMRONI S.IP, Wakil Ketua DPRD Fraksi PDIP SIROJUDIN, S.P., Wakil Ketua DPRD Kab Indramayu Fraksi Gerindra TURAH serta di hadiri anggota DPRD dengan jumlah 41 orang. Hak interpelasi merupakan hak anggota DPRD dan sah secara konstitusi sebagaimana fungsi DPRD dalam hal pengawasan dan anggaran serta digunakan oleh Anggota Legislatif guna meminta keterangan dan pertanggungjawaban eksekutif dalam hal ini Bupati Indramayu berkaitan dengan tata kelola pemerintahan secara umum meliputi RJPMD dan SDM serta tata kelola BUMD (BPR, PDAM dan BWI) sesuai dengan subtansi dalam nota usulan hak interpelasi DPRD Kab. Indramayu. Dalam Sidang Paripurna tersebut Bupati Indramayu tidak hadir.	
4.	Kab. Indramayu	Pada hari Kamis tanggal 17 Februari 2022, sekitar pukul 09.00 WIB s.d selesai bertempat di Ruang Sidang Utama DPRD Kab. Indramayu Jl. Jend. Sudirman No. 158 Kel. Lemah Mekar Kec. Indramayu Kab. Indramayu akan dilaksanakan kegiatan Rapat Paripurna DPRD Kab. Indramayu dalam rangka Penyampaian Jawaban Bupati Indramayu Atas Tanggapan Hak Interpelasi DPRD Kab. Indramayu. Dalam rapat Paripurna tersebut DPRD Kab. Indramayu mendengar jawaban Bupati Indramayu atas tanggapan dan pertanyaan pendalaman DPRD berkaitan dengan tata kelola pemerintahan secara umum meliputi RJPMD dan SDM serta tata kelola BUMD (BPR, PDAM dan BWI) sesuai dengan subtansi dalam nota usulan hak interpelasi DPRD Kab. Indramayu. Setelah diterimanya penjelasan Bupati Indramayu oleh DPRD Kab. Indramayu, selanjutnya sesuai dengan tata tertib DPRD rangkaian hak interpelasi dilanjutkan dengan tahapan penyampaian Pandangan DPRD terhadap penjelasan Bupati atas hak interpelasi DPRD Kab. Indramayu yang akan dilaksanakan hari Selasa tanggal 15 Maret 2022 sebagaimana keputusan dan persetujuan Pimpinan dan Anggota DPRD Kab. Indramayu	

NO	WILAYAH	URAIAN KEJADIAN	KET
1	2	3	4
5.	Maret 2022	Pada hari Senin tanggal 07 Maret 2022 pukul 11.00 Wib di Ballroom hotel Pulman Jl. Diponegoro No 27 Kota Bandung telah berlangsung kegiatan Munas AMPI yang diikuti oleh ± 150 orang peserta dengan Penanggung jawab kegiatan Sdr. Dito Ariotedjo. Sekira pukul 11.50 Wib terjadi insiden saling dorong antara beberapa kader AMPI dari Provinsi Sumatera Utara (Sumut) dengan panitia Munas AMPI, dimana beberapa orang kader dari Sumut diluar kuota yang telah ditetapkan meminta masuk ke area Munas namun panitia tidak mengizinkan karena jika diizinkan maka kuota perwakilan peserta dari provinsi Sumut tidak sesuai dengan tatib yang telah disepakati oleh seluruh peserta Munas. Situasi semakin memanas sehingga terjadi aksi saling dorong namun situasi dapat dikendalikan oleh Pam Internal. Pada pukul 18.00 Wib Sdr. Jerry Sambuaga (Wamendag RI) terpilih sebagai Ketua Umum AMPI periode 2022-2026 secara aklamasi dalam Munas IX AMPI Tahun 2022.	
6.	April 2022	Pada tanggal 26 April 2022 Bupati Bogor Sdri. Ade Munawaroh Yasin alias Ade Yasin tertangkap tangan Komisi Pemberantasan Korupsi (KPK). Penangkapan diduga atas kasus suap yang dilakukan Ade Yasin kepada pihak Badan Pemeriksa Keuangan (BPK) perwakilan Jawa Barat untuk meraih opini Wajar Tanpa Pengecualian (WTP).	
7.	Juli 2022	Komisioner KPU Prov.Jabar Sdri. Titik Nurhayati secara resmi ditahan di Rumah Tahanan (Rutan) Perempuan Kelas II A Bandung karena terjerat kasus dugaan korupsi penggunaan dana hibah kegiatan kampanye tahun 2015 saat menjabat sebagai Ketua KPU Depok Periode 2013-2018 namun tidak ditahan meski telah ditetapkan tersangka kasus dugaan korupsi dana sosialisasi Pilkada Depok 2015 bahkan masih menjabat sebagai Komisioner KPU Prov. Jabar Saat itu, jaksa menilai kinerja dan pengetahuan Sdri. Titik masih diperlukan di KPU Prov. Jabar, namun usai pelimpahan berkas ke Pengadilan Tindak Pidana Korupsi Jawa Barat dan dilakukan persidangan, Hakim mengeluarkan penetapan penahanan terhadap Sdri.	
8.	Agustus 2022	Komisioner KPU Prov.Jabar Sdri. Titik Nurhayati secara resmi ditahan di Rumah Tahanan (Rutan) Perempuan Kelas II A Bandung karena terjerat kasus dugaan korupsi penggunaan dana hibah kegiatan kampanye tahun 2015 saat menjabat sebagai Ketua KPU Depok Periode 2013-2018 namun tidak ditahan meski telah ditetapkan tersangka kasus dugaan korupsi dana sosialisasi Pilkada Depok 2015 bahkan masih menjabat sebagai Komisioner KPU Prov. Jabar Saat itu, jaksa menilai kinerja dan pengetahuan Sdri. Titik masih diperlukan di KPU Prov. Jabar, namun usai pelimpahan berkas ke Pengadilan Tindak Pidana Korupsi Jawa Barat dan dilakukan persidangan, Hakim mengeluarkan penetapan penahanan terhadap Sdri. Titik	

NO	WILAYAH	URAIAN KEJADIAN	KET
1	2	3	4
9.	Agustus 2022	<p>Pada hari Selasa tanggal 23 Agustus 2022 pukul 09.00 s.d 20.00 wib (sementara) telah dilaksanakan pengecekan nama dan NIK Anggota Polres Kuningan dan Polsek Jajaran Polres Kuningan dalam Data SIPOL KPU melalui laman <a href="https://infopemilu.kpu.go.id/Pemilu/Cari_nik">https://infopemilu.kpu.go.id/Pemilu/Cari_nik</a>. Berdasarkan hasil pengecekan sementara terdapat 5 orang personel Anggota Polres Kuningan yang terdaftar sebagai Anggota Partai Politik sebagai berikut :</p> <ul style="list-style-type: none"> <li>· Ipda Adang NRP 72040212 Jabatan Kasium Polres Kuningan terdaftar sebagai Anggota Partai Rakyat Adil dan Makmur.</li> <li>· Briptu Ilham Priyatna Yuliardi NRP 94070442 Jabatan Brigadir Sat Reskrim Polres Kuningan terdaftar sebagai Anggota Partai Rakyat Adil dan Makmur.</li> <li>· Briptu Chandra Lesmana Yudha NRP 97030360 Jabatan Brigadir Sat Intelkam Polres Kuningan terdaftar sebagai Anggota Partai Pandu Bangsa.</li> <li>· Bripda Yogi Gunawan NRP 99070567 Jabatan Brigadir Sat Samapta Polres Kuningan terdaftar sebagai Anggota Partai Pelita.</li> <li>· Aiptu Sunarto NRP 75020288 Jabatan Brigadir Sat Lantas Polres Kuningan terdaftar sebagai Anggota Partai Buruh.</li> </ul>	
10.	September 2022	<p>Pada hari Sabtu tanggal 9 September 2022 secara serentak di seluruh wilayah Prov. Jabar telah berlangsung aksi turun ke jalan dalam bentuk plasmob berdiri berjejer dipinggir jalan sambil membawa spanduk / baner berisi penolakan kenaikan harga BBM serta lambing – lambing PKS yang dilakukan oleh pengurus, kader dan simpatisan Partai PKS se – Jawa Barat.</p>	
11.	September 2022	<p>Pada tanggal 14 September 2022 Wakil Bupati Indramayu Sdr. LUCKY HAKIM menantang secara terbuka pihak DPRD Kab. Indramayu melalui Media online dan Media Massa karena telah dipersoalkan statusnya sebagai Wakil Bupati Indramayu yang tidak pernah hadir dalam setiap rapat Paripurna yang digelar oleh DPRD Indramayu</p>	



NO	WILAYAH	URAIAN KEJADIAN	KET
1	2	3	4
12.	September 2022	<p>Pada hari Selasa tanggal 20 September 2022 bertempat di Pendopo Kab. Indramayu – Gedung DPRD Kab. Indramayu telah berlangsung aksi unjuk rasa dari Aliansi Rakyat Indramayu (ARI) dan APM (Aliansi Pelajar Indramayu) sebagai Penanggung jawab kegiatan Korlap Aksi Sdr. MASDI (082130670232). Adapun tuntutan aksi diantaranya :</p> <ol style="list-style-type: none"> <li>1. Perizinan /Infrastruktur Skala Prioritas .</li> <li>2. Ketidak harmonisan Bupati dan Wakil Bupati Indramayu</li> <li>3. Bubarkan Perumda.</li> <li>4. Tegakan Reforma Agraria</li> <li>5. Bayar Honor Guru Madrasah dan Nakes Satgas Covid-19</li> <li>6. Batalkan 6001 Penari Topeng Yang biayanya dibebankan kepada Wali Murid</li> <li>7. Batalkan Rancangan APBD yang tidak berpihak kepada rakyat</li> <li>8. Tolak Marger Sekolah Dasar</li> <li>9. Usut Dugaan pengakomodasian Proyek APBD I.</li> <li>10. Tetapkan SOP Distribusi Pupuk Bersubsidi</li> </ol>	

NO	WILAYAH	URAIAN KEJADIAN	KET
1	2	3	4
13.	Oktober 2022	<p>Pada hari Senin tanggal 3 Oktober 2022 bertempat di pendopo Kab. Indramayu dan DPRD kab. Indramayu telah berlangsung aksi unjuk rasa dari Koalisi Rakyat Indramayu Bersatu (KARIB) ke Kantor DPRD Indramayu dan Pendopo Indramayu. Sebagai penanggung jawab kegiatan yaitu :</p> <ol style="list-style-type: none"> <li>1.Sdr.NONO MADANI.</li> <li>2. Sdr. CARIWAN.</li> <li>3. Sdr. GANGSAR PRIBADI.</li> <li>4. Sdr. WAWAN SETIAWAN.</li> <li>5. Sdr. WAWAN.</li> </ol> <p>Tuntutan aksi unjuk rasa tersebut yaitu :</p> <ol style="list-style-type: none"> <li>1. Tolak oknum dan kelompok yang mengganggu stabilitas dan kondusifitas wilayah Kab. Indramayu yang dapat mencoreng Indramayu bermartabat.</li> <li>2. Kawal pembangunan Indramayu.</li> <li>3. Kawal kesakralan hari jadi Indramayu.</li> <li>4. Stop penyebaran berita bohong / hoax dan ujaran kebencian.</li> <li>5.Tolak oknum yang mengatasnamakan masyarakat Indramayu untuk kepentingan pribadi.</li> <li>6. Dukung kebijakan Bupati dan DPRD Indramayu yang pro rakyat.</li> </ol>	
14.	Oktober 2022	<p>Pada hari Sabtu, 15 Oktober 2022 sekira pukul 20.57 wib di TkP Jl. KH Abdullah Bin Nuh No.38E Rt 05 /18 Kel. Pamoyanan Kecamatan Cianjur Kota Kabupaten Cianjur telah terjadi pelemparan kaca depan Kantor ecretariat DPC HANURA oleh orang yang tidak kenal yang mengakibatkan rusaknya pintu kaca. Atas kejadian tersebut telah muncul di media online sehingga menjadi konsumsi public dan adanya penggiringan opini secara politik mengingat yang dirusak / diserang adalah kantor secretariat parpol dalam hal ini partai Hanura.</p>	

19)Beberapa permasalahan politik yang menonjol yang terjadi Tahun 2023 antara lain :



No	WILAYAH	URAIAN KEJADIAN	KET
1	2	3	4
<b>BULAN JANUARI</b>			
1	Kota Sukabumi	<p>1. Pada hari Senin Tanggal 09 Januari 2023 diketahui sekira Jam 06.00 Wib di Jl Cemerlang Rt 02/11 Kel. Sukakarya Kec. Warudoyong Kota Sukabumi telah terjadi adanya dugaan Pengerusakan / Pencopotan Bendera Partai PDI Perjuangan yang diduga dilakukan oleh orang tidak dikenal diketahui oleh Saksi Sdr. ANWAR ISKANDAR.</p> <p>2. Pemasangan bendera dari Partai PDI Perjuangan tersebut dalam rangka memperingati HUT Emas Ke 50 PDI Perjuangan yang dilaksanakan di Kemayoran Jakarta pada tanggal 10 Januari 2023.</p> <p>3. Adapun rincian jumlah atribut Partai PDI Perjuangan yang dilakukan pencopotan / pengerusakan, diantaranya : 25 buah Bendera Partai PDI Perjuangan dan 3 buah Spanduk Gambar Dr. RIBKA TJIPTANING PROLETARIATI, A.A.K</p>	
2	Kota Bandung	<p>A. Pada hari Senin tanggal 16 Januari 2023 Pukul 11.00 Wib s.d selesai bertempat di Kantor KPUD Jawa Barat Jl. Garut No. 11 Bandung telah berlangsung aksi unjuk rasadari Partai Rakyat Adil Makmur (PRIMA) dengan jumlah peserta aksi diikuti ± 35 orang Penanggung jawab :</p> <ul style="list-style-type: none"> <li>- Sdr. Iwan Chandra, S.Psi selaku Ketua DPW PRIMA Jabar (082126568666),</li> <li>- Sdr. Dede Koswara (08112345716)</li> </ul> <p>Korlap Aksi :</p> <ul style="list-style-type: none"> <li>- Saehudin (089605890792)</li> <li>- Dedeh (081314476897),</li> <li>- I. Sopyan (085956261070).</li> </ul> <p>B. Adapun maksud dan tujuan kegiatan tersebut adalah permasalahan Sistem Informasi Partai Politik (SIPOL) Komisi Pemilihan Umum (KPU) yang tidak transparan dan tidak dikelola dengan baik sehingga sangat merugikan Partai Politik termasuk didalamnya Partai Rakyat Adil Makmur (PRIMA) kemudian meminta pihak KPU Provinsi Jabar untuk</p> <p>C. Adapun tuntutan yang akan disampaikan yaitu :</p> <ol style="list-style-type: none"> <li>1. KPU harus independen dan kredibel jangan dibawah pengaruh pihak manapun.</li> <li>2. KPU harus Transparan, buka data SIPOL kepada masyarakat</li> <li>3. KPU harus dapat menciptakan Pemilu yang jujur dan adil.</li> </ol>	

No	WILAYAH	URAIAN KEJADIAN	KET
1	2	3	4
<b>BULAN JANUARI</b>			
3	Kab. Bandung	<p>Minggu, 22 Januari 2023 Pukul 06.00 s/d 08.30 Wib adanya Penolakan terhadap kegiatan H. ANIES RASYID BASWEDAN S.E., M.P.P., Ph.D. di Stadion Sijalak Harupat Kab. Bandung melakukan Aksi Unras di Kp. Muara Ds.kopo Kec. Kutawaringin Kab. Bandung dari Aliansi Masyarakat Kab. Bandung (AMKAB) Jumlah massa ± 200 Orang. Selaku Penanggung jawab Sdr. Wawan Hermawan (Koordinator Lapangan AMKAB NO. HP 088220751350) dengan Krolap Sdr. Abie S, alat Peraga yang di gunakan massa aksi unras diantaranya : 1 (satu) Mobil Komando, Bendera, Poster dan Spanduk. Adapun inti tuntutan massa antara lain :</p> <ul style="list-style-type: none"> <li>- menginginkan situasi pemilu di Kabupaten Bandung berjalan aman dan kondusif, saat ini kedatangan Anies berbau kampanye</li> <li>- acara event yang diadakan Anies Baswedan ini kan event jalan sehat. Tapi kita lihat banyak hal yang sudah mengarah terutama atribut partai yang sudah mengarah ke kampanye</li> <li>- mempertanyakan pihak Bawaslu untuk bisa mengontrol dan monitoring ini semua. Apakah ini bisa dikategorikan penyalahgunaan atau curi start.</li> <li>- menginginkan masyarakat mempunyai pemimpin yang fair. Hal tersebut bisa dilakukan sejak dirinya memperkenalkan ke masyarakat dari awal.</li> <li>- aliansi masyarakat Kabupaten Bandung menginginkan proses Pemilu di 2024 ini berjalan sesuai prosedur.</li> <li>- dalam aturan, kampanye seharusnya dilakukan pada November mendatang. Namun saat ini Partai NasDem start lebih awal.</li> </ul>	
4	Kab. Bandung	<p>Minggu, 22 Januari 2023 Pukul 13.45 Wib disaat bersamaan di luar Gedung Sabuga adanya massa aksi dari GEMA BLA (Gerakan masyarakat dan mahasiswa Bandung Lautan Api) sekitar kurang lebih 100 orang dengan krolap Sdr. RIDHO FADHILAH dengan 1 mobil komando dan 6 angkutan kota (angkot) yang menolak kedatangan Bapak Anies Rasyid Baswedan dengan tuntutan :</p> <ol style="list-style-type: none"> <li>1. Kecurangan / mencuri start kampanye.</li> <li>2. Menolak kampanye menggunakan anggaran negara, maupun fasilitas kampus.</li> <li>3. Kampanye yang belum waktunya.</li> <li>4. Memberikan sanksi kepada Nasdem dan Anies Baswedan.</li> </ol>	
5	Kota Cimahi	<p>Pada hari Selasa tanggal 24 Januari 2023, diketahui sekitar jam.08.30 Wib di Jalan Cagak Kp. Kiara Rt.01 Rw. 05 Desa Mandalawangi Kec Cipatat KBB, telah terjadi pengrusakan 4 (empat) buah Bendera Partai Hanura dengan cara di bakar dan 1(satu) Baliho Ba Caleg An. Gianza dengan cara di robek, adapun kejadian tersebut pertama kali di ketahui oleh Sdr. Erik selalu anggota Hanura yang bekerja sebagai tukang parkir tidak jauh di tempat Bendera dan Baliho terpasang.</p>	
<b>BULAN MARET</b>			

No	WILAYAH	URAIAN KEJADIAN	KET
1	2	3	4
<b>BULAN JANUARI</b>			
6	Kota Tasikmalaya	<p>Pada hari Sabtu tanggal 11 Maret 2023 secara tertulis Ketua DPD Partai Nasdem Kota Tasikmalaya Sdr. H. Azies Rismaya Mahpud, S.E telah melayangkan surat pengunduran diri sebagai Ketua DPD Partai Nasdem Kota Tasikmalaya yang ditujukan kepada Ketua Umum DPP Partai nasdem di Jakarta.</p> <p>Adapun yang menjadi alasan pengunduran diri yang bersangkutan yaitu karena sudah merasa tidak nyaman serta tidak sejalannya dengan DPW partai Nasdem Prov. Jabar. Dalam surat pengunduran diri tersebut dilampirkan pula KTA (Kartu Tanda Anggota).</p>	
7	Kab. Garut	<p>Pada hari Selasa tanggal 21 Maret 2023 bertempat di Jl. Leles Kab. Garut dan beberapa wilayah di Garut Selatan telah terpasang spanduk kritikan pedas terhadap Gubernur Jawa Barat Ridwan Kamil oleh Koalisi Masyarakat Pemantau Pembangunan Garut (KMPPG) dengan tulisan :</p> <p>“Kami Butuh Aksi Nyata Gubernur Bukan Pencitraan, Jalan Ruksak Rakyat nu cilakana” #2024GubernurEnggal, PUNTEN MOAL DIPILH DEUI.</p> <p>Adanya spanduk tersebut telah viral dalam pemberitaan media massa maupun media online. Menyikapi pemberitaan tersebut, salah satu elemen masyarakat yang mengatas namakan Forum Masyarakat Peduli Garut (FMPG) angkat bicara melalui Koordinatornya Sdr. Rawink Rantik mengatakan, sangat mendukung langkah yang diambil Koalisi Masyarakat Pemantau Pembangunan Garut (KMPPG). Solanya, rusaknya jalan provinsi bukan waktu yang sedikit melainkan sudah lama.</p>	
8	Kab. Cianjur	<p>1. Pada hari Rabu tanggal 29 Maret 2023, diketahui jam 08.00 wib, di TKP Kp. Kebonmuncang Ds. Cisaranten Kec. Cikadu Kab. Cianjur telah terjadi Pengrusakan dan Pembakaran Baligho Ketua DPD PDIP Prov Jabar ONO SURONO Yang Terpasang.</p> <p>2. Hasil pengecekan dan pertemuan tersebut kemudian dibuatkan SURAT LAPORAN oleh Kades Cisaranten sdr. SUNARLI, yang isinya yaitu : Menindak lanjuti hasil laporan dari Dr. H. Tom Maskun, M.Pd sebagai ketua DPD PDI Perjuangan Jawa Barat, Pada tanggal 29 Maret yang bersangkutan Melaporkan telah tegadi pengrusakan baliho yang di pasang di jalan provinsi yang beralamat di kampung Kebon Muncang RT .016// RW.006 Baliho yang di rusak bergambar Foto ONO SURONO sebagai Ketua DPD PDI Perjuangan Jawa barat dan yang bersangkutan merasa dirugikan dan dilecehkan.</p>	
<b>BULAN MEI</b>			

No	WILAYAH	URAIAN KEJADIAN	KET
1	2	3	4
<b>BULAN JANUARI</b>			
9	Kab. Garut	<p>Pada hari Selasa tanggal 02 Mei 2023 bertempat di Wilayah Kec. Karangpawitan &amp; Cibatu, terdapat Adanya Pemasangan Baliho/Spanduk terkait Penolakan Anies Baswedan sebagai Presiden Tahun 2024. Adapun Untuk Lokasi pemasangan Baloho/Spanduk tersebut diantaranya sbb:</p> <p>a. Kp. Cibangbang Rt 03 Rw 03 Kel. Karangmulya Kec. karangpawitan Kab. Garut</p> <p>b. Jl. Sukamerang Kp. Panyingkiran Ds. Kereseck Kec. Cibatu Kab. Garut</p> <p>Pada Pukul 12.00 Wib telah dilakukan penurunan Baliho/Spanduk yang dilakukan oleh Panwasdam, Sat Pol PP dan Polsek Cibatu Isi dari Baligho tersebut bertuliskan "Masyarakat Jabar Ngahiji Menolak Anies Jadi Presiden!! #Anis Runtah Jabar."</p>	
10	Kab. Purwakarta	<p>Pada hari Rabu tanggal 3 Mei 2023 sebanyak ratusan kader dari Dewan Pengurus Cabang (DPC), DPAC, Ranting hingga Anak Ranting Partai Demokrat Kabupaten Purwakarta mengundurkan diri secara massal, mereka menanggalkan almamater partai hingga mengembalikan berkas kepengurusan ke Ketua DPC Partai Demokrat Purwakarta. Pengunduran diri tersebut ditandai dengan dibuatnya surat pernyataan pengunduran diri dan penanggalan jas almamater partai. Adapun latar belakang pengunduran diri tersebut berdasarkan pengakuan Sdr. Rini Meilani selaku Ketua Srikandi Partai Demokrat kepada media akibat sudah tidak adanya keharmonisan hubungan dengan kepengurusan partai demokrat Kab. Purwakarta saat ini.</p>	
11	Kab. Majalengka	<p>Pada Hari Senin tanggal 8 Mei 2023 sebanyak 6 (enam) orang Elite Nasdem Kab. Majalengka yaitu 1 (satu) Anggota DPRD Kab. Majalegka F-Nasdem Sdr. Dasim Raden Pamungkas beserta 5 (lima) orang Ketua DPC Partai Nasdem Kab. Majalengka (DPC Cigasong, DPC Argapura, DPC Talaga, DPC Sukahaji, dan DPC Banjaran) dari keanggotaan DPD Partai Nasdem Kab. Majalengka. Pengunduran diri tersebut dipicu karena persoalan penempatan daerah pemilihan (dapil) di Pileg 2024 dari Sdr. Dasim Raden Pamungkas, kemundurannya diikuti oleh kelima Ketua DPC tersebut karena merasa memiliki hubungan emosional dengan Sdr. Dasim dan merasa dibesarkan dipartai tersebut oleh yang bersangkutan.</p>	
12	Kota Bandung	<p>Pada hari Selasa tanggal 9 Mei 2023 Wakil Ketua DPD Partai Demokrat Prov. Jabar Sdr. Didin Supriadin telah menyampaikan kepada media massa bahwa dirinya telah membuat surat pengunduran diri di atas materai sebagai Kader / Pengurus DPD partai Demokrat Prov. Jabar. Adapun permasalahan yang memicu pengunduran diri tersebut yaitu setelah dirinya tidak diberikan posisi Caleg nomor urut 1 setelah tidak menyanggupi permintaan partai sebesar Rp. 500.000.000,- sehingga posisinya digeser oleh Sdr. Yoyom Romya (bukan pengurus partai) karena telah membayar terhadap partai. Akibat hal tersebut Sdr. Didin Supriadin merasa tersinggung dan beranggapan apa yang dilakukan DPD Partai Demokrat Jabar sudah tidak lagi menghargai kader utama yang juga pengurus inti partai.</p>	

No	WILAYAH	URAIAN KEJADIAN	KET
1	2	3	4
<b>BULAN JANUARI</b>			
13	Kota Bandung	Pada Hari Rabu Tanggal 10 Mei 2023 Sdr. Dedi Mulyadi Secara Resmi Telah Melayangkan Surat Pengunduran Diri Sebagai Anggota DPR RI Sekaligus Anggota Golkar Kepada Ketua Umum Partai Golkar Sdr. Airlangga Hartarto. Adapun alasan pengunduran diri terkait permasalahan pribadi yang tidak bisa diungkapkan ke public. Pasca pengunduran diri tersebut pada hari Minggu tanggal 14 Mei 2023 Sdr. Dedi Mulyadi telah didaftarkan oleh Partai Gerindra sebagai Bakal Calon Anggota DPR RI dan secara resmi bergabung menjadi anggota Partai Gerindra.	
14	Kab. Purwakarta	Pada Hari Jum'at Tanggal 12 Mei 2023, Ketua Dpd Golkar Kab. Purwakarta Sdr. Ahmad Habibie Bungsu Maula Akbar (Anak Sdr. Dedi Mulyadi) ikut serta mundur sebagai ketua dan keluar dari keanggotaan Golkar, sehingga DPD Golkar Purwakarta Sementara Dijabat Oleh Plt. Daniel Mutaqin untuk kepentingan pendaftaran Bacaleg DPRD Kab. Purwakarta. Alasan pengunduran diri tersebut tidak terlepas dari mundurnya sang ayah dari keanggotaan partai Golkar dan permasalahan keluarga dengan Bupati Purwakarta yang telah menggugat cerai Sdr. Dedi Mulyadi	
<b>BULAN JUNI</b>			
15	Kab. Cirebon	<p>1. Pada hari Minggu 4 Juni 2023 pukul 11.30 WIB bertempat di Kantor DPC PDI Perjuangan Kab. Cirebon termasuk Jl. Pangeran Cakrabuana Ds. Cempaka Kec. Talun Kab. Cirebon. Telah dilaksanakan Pulbaket terhadap Sdr. SIDIK satgas DPC PDI Perjuangan Kab. Cirebon terkait adanya penutupan pintu keluar halaman sekretariat DPC PDIP Kab. Cirebon dengan menggunakan bambu yang dilakukan oleh H. Tasiya Soemadi Al GOTAS (tokoh PDIP Kab. Cirebon).</p> <p>2. Bahwa adanya kejadian tersebut dilatarbelakangi oleh penyelesaian pembayaran bangunan dan tanah yang dijadikan kantor DPC PDIP Kab Cirebon antara H. Tasiya Soemadi Al Gotas dengan DPC PDIP Kab. Cirebon.</p> <p>3. Bahwa Kantor DPC PDI Perjuangan Kab. Cirebon diduga milik dari Sdr. TASYIA SOEMADI AL GOTAS dengan sertifikat tanah dan bangunan atas nama istri ke-2 yang bersangkutan (SDRI.RAHMA SUPRIHATIN).</p> <p>4. Bahwa Penutupan pintu akses keluar sekretariat DPC PDI Perjuangan Kab. Cirebon dapat berdampak terhadap aktifitas kegiatan struktural DPC PDIP Kab. Cirebon terutama terhadap rutinitas anggota maupun satgas partai DPC PDIP Kab. Cirebon</p>	

No	WILAYAH	URAIAN KEJADIAN	KET
1	2	3	4
<b>BULAN JANUARI</b>			
16	Kab. Indramayu	<p>1. Hari Minggu tanggal 11 Juni 2023, pukul 13.00 s.d 14.00 WIB, di Sekretariat DPD Partai Nasdem Kab. Indramayu, Alamat Jl. Pantura No 168 Desa Santing Kec. Losarang Kab. Indramayu telah berlangsung kegiatan rapat internal DPD Partai NasDem Indramayu yang dipimpin oleh Ketua DPD Partai NasDem Indramayu H. YOSEP IBRAHIM, S.H. dan didampingi oleh :</p> <p>2. Dalam kegiatan tersebut, Ketua DPD Partai NasDem Indramayu H. YOSEP IBRAHIM, S.H. yang esensinya adalah ybs menyatakan mengundurkan diri dari partai Nasdem dan sekarang sudah ditunjuk menjadi Dewan pemenangan pemilu Partai Perindo Jabar</p> <p>3. Sekitar pukul 15.30 WIB, Pencopotan seragam, atribut, spanduk, banner Partai Nasdem selanjutnya pembagian kaos seragam Partai Perindo.</p> <p>Munculnya permasalahan internal kepengurusan Partai NasDem Kab. Indramayu berawal dari adanya kekecewaan Ketua DPD Partai NasDem Indramayu H. YOSEP HUSEN IBRAHIM, S.H menyikapi penentuan posisi nomor urut Caleg DPR RI Partai NasDem Dapil Jabar 8 pada Pemilu Tahun 2024 oleh DPW Partai NasDem Prov. Jabar kemudian berkembang di media sosial dan online terkait pemberitaan pengunduran diri Ketua DPD Partai NasDem Indramayu H. YOSEP IBRAHIM, S.H beserta jajaran pengurus Partai NasDem Kab. Indramayu sehingga terdapat penunjukan Pelaksana Tugas (Pit) Ketua DPD Partai NasDem Kab. Indramayu oleh DPW Partai NasDem Prov. Jabar An. ADE SUDRAJAT dengan Sekretaris Hj. SRI WAHYUNI HERMAN.</p>	
17	Kota Bandung	<p>A. Selasa tanggal 13 Juni 2023 pukul 14.10 WIB di DPW Partai NasDem Prov. Jabar yang beralamat di Jl. Cipaganti No.158, Cipaganti, Kec. Coblong, Kota Bandung, telah dilaksanakan Kegiatan Konferensi Pers Ketua DPW Partai Nasdem Prov. Jawa Barat terkait dengan Pengunduran Diri Ketua DPD Partai NasDem Kab. Indramayu H Yosef Ibrahim, SH.</p> <p>B. Maksud dan tujuan kegiatan tersebut adalah untuk melakukan klarifikasi serta menangkal isu yang beredar terkait dengan pengunduran diri Ketua DPD Partai NasDem Kab. Indramayu H Yosef Ibrahim, SH kepada publik.</p> <p>C. Kegiatan tersebut dilaksanakan dalam rangka melakukan klarifikasi serta menangkal isu yang beredar terkait dengan pengunduran diri Ketua DPD Partai NasDem Kab. Indramayu H Yosef Ibrahim, SH kepada publik.</p>	



No	WILAYAH	URAIAN KEJADIAN	KET
1	2	3	4
<b>BULAN JANUARI</b>			
18	Kota Bandung	<p>A. Wakil Ketua DPRD Jawa Barat dari Partai Golkar, Ade Ginandjar melayangkan gugatan hukum kepada Dewan Pimpinan Pusat Partai Golkar dan Dewan Pimpinan Daerah (DPD) Partai Golkar Jawa Barat. Gugatan dilayangkan usai DPP Partai Golkar melayangkan surat bernomor B-995/GOLKAR/VII/2022 tertanggal 10 Juli 2023 yang ditujukan kepada DPD Partai Golkar Jawa Barat, perihal persetujuan Pergantian Antar Waktu (PAW) pimpinan DPRD Jabar masa bakti 2019-2024 dan menetapkan Phinera Wijaya sebagai pengganti Ade Ginandjar.</p> <p>B. Dalam surat gugatannya, tim penasihat hukum Ade Ginandjar menilai, surat yang dikeluarkan oleh DPD Partai Golkar Jawa Barat dan DPP Partai Golkar Jawa Barat tidak sah dan cacat hukum karena bertentangan dengan Anggaran Dasar Partai Golkar dan Surat Edaran DPP Partai Golkar nomor SE-29/GOLKAR/VI/2019 perihal rekrutmen calon pimpinan DPRD provinsi dan kabupaten/kota</p>	
<b>BULAN JULI</b>			



No	WILAYAH	URAIAN KEJADIAN	KET
1	2	3	4
<b>BULAN JANUARI</b>			
19	Kota Bandung	<p>A. Pada hari Kamis tanggal 13 Juli 2023 sekira pukul 10.30 WIB di depan Kantor Gubernur Jabar Jl. Diponegoro No. 22 Kota Bandung, telah berlangsung kegiatan aksi unjuk rasa damai CPDOB (Calon Persiapan Daerah Otonomi Baru) yang tergabung dalam Forkodetada Jabar (Forum Koordinasi Desain Penataan Daerah) dengan jumlah massa kl. 80 orang dipimpin Koorlap Sdr. Rd. H. HOLIL AKSAN UMARZEIN.</p> <p>B. Maksud dan tujuan dilaksanakannya kegiatan aksi unjuk rasa Forkodetada Jabar (Forum Koordinasi Desain Penataan Daerah) tersebut, yaitu :</p> <p>Dalam rangka menindaklanjuti kegiatan Forkodetada Jabar tanggal 04 Juli 2023, yang belum di respon oleh Pemprov Jabar dengan agenda aksi Rapat Akbar Jabar Ngadat.</p> <p>C. Adapun tuntutan aksi yang disampaikan :</p> <ol style="list-style-type: none"> <li>1. Cabut moratorium parsial untuk Provinsi Jawa Barat.</li> <li>2. Desakan terhadap pemerintah pusat terkait pemekaran daerah di Provinsi Jawa Barat.</li> </ol> <p>D. Alat peraga yang digunakan dalam pelaksanaan aksi :</p> <ol style="list-style-type: none"> <li>1. Pengeras suara/sound system.</li> <li>2. Atribut organisasi.</li> </ol> <p>E. Adapun rangkaian kegiatan aksi unjuk rasa, sebagai berikut :</p> <ol style="list-style-type: none"> <li>1. Pukul 10.00 WIB, peserta aksi kl. 80 orang telah tiba dengan tikum di lokasi parkir mesji Pusda'i.</li> <li>2. Pukul 10.43 WIB, Peserta aksi kl. 80 orang bergeser dari mesjid Pusda'i menuju halaman Kantor Gubernur Jabar dengan menggunakan 20 kendaraan R4.</li> <li>3. Pukul 10.52 WIB, Peserta aksi tiba di halaman Kantor Gubernur Jabar.</li> <li>4. Pukul 11.00 WIB, Penyampaian orasi dari FORKODETADA Jabar : <ol style="list-style-type: none"> <li>a. Apresiasi terhadap Gubernur Jabar yang telah mengupayakan persyaratan Pemekaran Daerah, 9 CDPOB.</li> <li>b. Gubernur Jabar, setelah mengusulkan CDPOB ke Pemerintah Pusat, sebanyak 8 CDPOB, disusul CDPOB Subang Utara, juga yang akan diusulkan, seyogyanya, jangan menunggu Durian Jatuh dari Langit, tapi harus berupaya dengan sungguh-sungguh, serius, fokus, meyakinkan Pemerintah Pusat, dalam hal ini Presiden RI, Ir. Joko Widodo, dengan alasan Ketidakadilan Politik Anggaran yg diterima oleh Jabar.</li> <li>c. Gubernur, melakukan komunikasi politik dan meyakinkan para Bupati yang belum menyelesaikan Persyaratan sampai dengan Keputusan Bersama antara Bupati dengan Pimpinan DPRD Kabupaten, sebagai langkah konkrit memberikan dukungan terhadap Presidium/Panitia, yang sedang berjuang memenuhi persyaratan berdasarkan UU No 23 Tahun 2014 dan RPP Penataan Daerah, pada tingkatan di Kabupaten Induk.</li> <li>d. Gubernur dimohon menyampaikan kepada Bupati untuk membentuk DESK CDPOB di masing-masing Calon Daerah Otonomi Baru.</li> <li>e. Gubernur Jabar, dituntut segera mengundang Bupati Daerah Pengusul Pemekaran dan Forkodetada Jabar, untuk memastikan</li> </ol> </li> </ol>	



No	WILAYAH	URAIAN KEJADIAN	KET
1	2	3	4
<b>BULAN JANUARI</b>			
20	K a b . Pangandaran	<p>A. Diketahui Pada hari Selasa, 25 Juli 2023 sekitar jam 16.57 Wib di Wilayah Kab Pangandaran telah ditemukan Banner berisikan tulisan Provokatif terhadap H Anies Rasyid Baswedan, S.E., M.P.P., Ph.D.</p> <p>B. Temuan tersebut dilaporkan oleh LO Parpol DPD PKS Pangandaran Sdr. Ilham sekitar jam 16.57 Wib ditemukan banner yang berisikan tulisan bernada Provokatif terhadap Anies Rasyid Baswedan, S.E., M.P.P., Ph.D di sekitaran Wilayah Kec. Kalipucang pasca dilakukannya kunjungan H Anies Rasyid Baswedan, S.E., M.P.P., Ph.D ke Kabupaten Pangandaran dari tanggal 24 s/d 25 Juli 2023.</p> <p>C. Lokasi Banner tersebut berada di sekitar Jalan Raya Kalipucang Tepatnya di Desa Cibuluh s/d Pom Bensin Sindangsari Kec. Kalipucang, dengan bertuliskan :</p> <ul style="list-style-type: none"> <li>- "Anies Baswedan Pendukung Kaum Intoleran"</li> <li>- "Anies Baswedan Bapak Politik Identitas"</li> <li>- "Anies Baswedan Penjual Ayat dan Pendukung kaum intolersn"</li> <li>- "Presiden Indonesia Pribumi Yes , Keturunan No"</li> </ul>	
<b>BULAN AGUSTUS</b>			



No	WILAYAH	URAIAN KEJADIAN	KET
1	2	3	4
<b>BULAN JANUARI</b>			
21	K a b Majalengka	<p>1. Pada hari Selasa tanggal 01 Agustus 2023 telah diperoleh informasi adanya laporan masyarakat dan surat aduan dari masyarakat yang mengatasnamakan Forum Advokasi Masyarakat Peduli Kebenaran yang ditujukan kepada Ketua Bawaslu RI Sdr. RAHMAT BAGJA, atas pengumuman hasil Tes Kesehatan dan Wawancara Calon Anggota Bawaslu Kab. Majalengka Periode 2023 – 2028.</p> <p>2. Nota keberatan / Laporan pengaduan masyarakat dari Forum Advokasi Masyarakat Peduli Kebenaran (M. A. NUGARAH, S.H. dan HARIS PRAYUDA, S.Pd) tanggal 01 Agustus 2023, pada intinya menolak dan keberatan atas lulusnya beberapa orang calon Komisioner Bawaslu, antara lain :</p> <p>a. Sdr. Alan Barok Ulumuddin (Komisioner Bawaslu Kab. Majalengka periode 2018-2023) karena ada laporan masyarakat diduga melakukan pelanggaran kode etik.</p> <p>b. Sdr. Sarkan (Komisioner KPU Kab. Majalengka periode 2018-2023) karena pernah dilaporkan ke DKPP dalam perekrutan PPS.</p> <p>c. Sdri. Dita Nurrohmah, SE, karena tidak punya rekam jejak pengalaman sebagai penyelenggara Pemilu dan diduga terindikasi dengan Partai Politik</p> <p>d. Sdr. Dardiri Edi Sabara, hasil tes kesehatan meragukan sehingga mengulang tes MMPI untuk yang 2 (dua) kali</p> <p>e. Sdr. Muhammad Habibie, hasil tes kesehatan meragukan sehingga mengulang tes MMPI untuk yang 2 (dua) kali</p> <p>f. Sdr. Nunu Nugraha, mempunyai kedekatan khusus dengan Ketua Timsel Prof. Cecep Sumarna dan Kapasitasnya yang diragukan karena tidak mengerti alur penyelesaian sengketa.</p> <p>Selain itu juga Forum Advokasi Masyarakat Peduli Kebenaran, menyoroti Timsel Calon Anggota Bawaslu yang dianggap :</p> <p>a. Meragukan integritas dan netralitas Ketua dan anggota Timsel yang “Ikut Bermain” dengan peserta yang lulus tes kesehatan dan wawancara, diduga tidak objektif dalam melakukan penilaian wawancara.</p> <p>b. Ketua Timsel diduga melakukan deal- deal politik ./ barter kebijakan untuk saling meloloskan dalam rekrutmen karena anaknya sebagai Caleg PAN Kota Cirebon</p> <p>3. Terkait beredarnya Nota keberatan / Laporan pengaduan masyarakat dari Forum Advokasi Masyarakat Peduli Kebenaran kemudian Ketua Timsel Bawaslu Wilayah III Prov. Jabar Prof. Dr. H. CECEP SUMARNA, M.Ag., dalam pemberitaan Media Online Sumber : Tribun Cirebon cirebon.tribunnes.com hari Selasa tanggal 01 Agustus 2023 17:12, Penulis Ahmad Imam Baehaqi   Editor dedy herdiana “Bantah Loloskan Peserta yang Tak Penuhi Syarat, Ketua Timsel Bawaslu Wilayah III Jabar: Tak Mungkin”. Ia menegaskan tidak mungkin nama – nama yang tidak lulus dalam tes kesehatan diloloskan ke tahap 10 besar yang diumumkan pada hari Senin tanggal 31 Juli 2023, karena hasil penilaian Timsel dan hasil kualitatif</p>	

No	WILAYAH	URAIAN KEJADIAN	KET
1	2	3	4
<b>BULAN JANUARI</b>			
22	Kota Bandung	<p>A. Pada hari Rabu tanggal 02 Agustus 2023 pukul 10.00 Wib s.d selesai bertempat di Gedung Sate yang beralamat di Jl. Diponegoro No.22, Citarum, Kec. Bandung Wetan, Kota Bandung, Jawa Barat telah dilaksanakan aksi Longmarch Bandung-Jakarta (Istana Negara) oleh Komite Eksekutif Partai Buruh</p> <p>B. Maksud dan tujuan aksi Longmarch Bandung-Jakarta (Istana Negara) oleh Komite Eksekutif Partai Buruh tersebut dalam rangka menuntut Cabut UU No.6 tahun 2023 Cipta - kerja Omnibuslaw, Cabut Undang-Undang Kesehatan, Cabut Presidential Threshold 20%, Naikan UMK dan UMP 15%, sebagai penanggungjawab kegiatan Sdr. Ir. H. Said Iqbal, M.F (Presiden Komite Eksekutif Partai Buruh), dengan jumlah massa ± 400 orang.</p> <p>C. Adapun rute aksi Longmarch Bandung-Jakarta (Istana Negara) oleh Komite Eksekutif Partai Buruh dimulai dari Monumen Perjuangan Bandung Lautan Api Jl. Surapati Kota Bandung – Cimahi – Padalarang – Purwakarta – Karawang – Bekasi – Finish tanggal 09 Agustus 2023 di Istana Negara Jakarta.</p> <p>D. Sambutan dari Roy Jinto Ferianto, SH (Ketum SPSI) :</p> <p>a. Aksi ini puncaknya tanggal 09 Agustus 2023 dengan tuntutan cabut UU cipta kerja 2023.</p> <p>b. Terimakasih kepada kawan-kawan atas kebersamaannya dalam aksi ini.</p> <p>c. Nanti kita akan dilepas oleh presiden partai Buruh.</p> <p>E. Sekira pukul 10.55 WIB massa aksi Longmarch Bandung-Jakarta (Istana Negara) oleh Komite Eksekutif Partai Buruh berangkat dengan diikuti oleh mobil komando plat B 9397 TDA, ambulance, ± 20 mobil dan ± 50 motor, selama kegiatan berlangsung situasi aman dan kondusif.</p>	

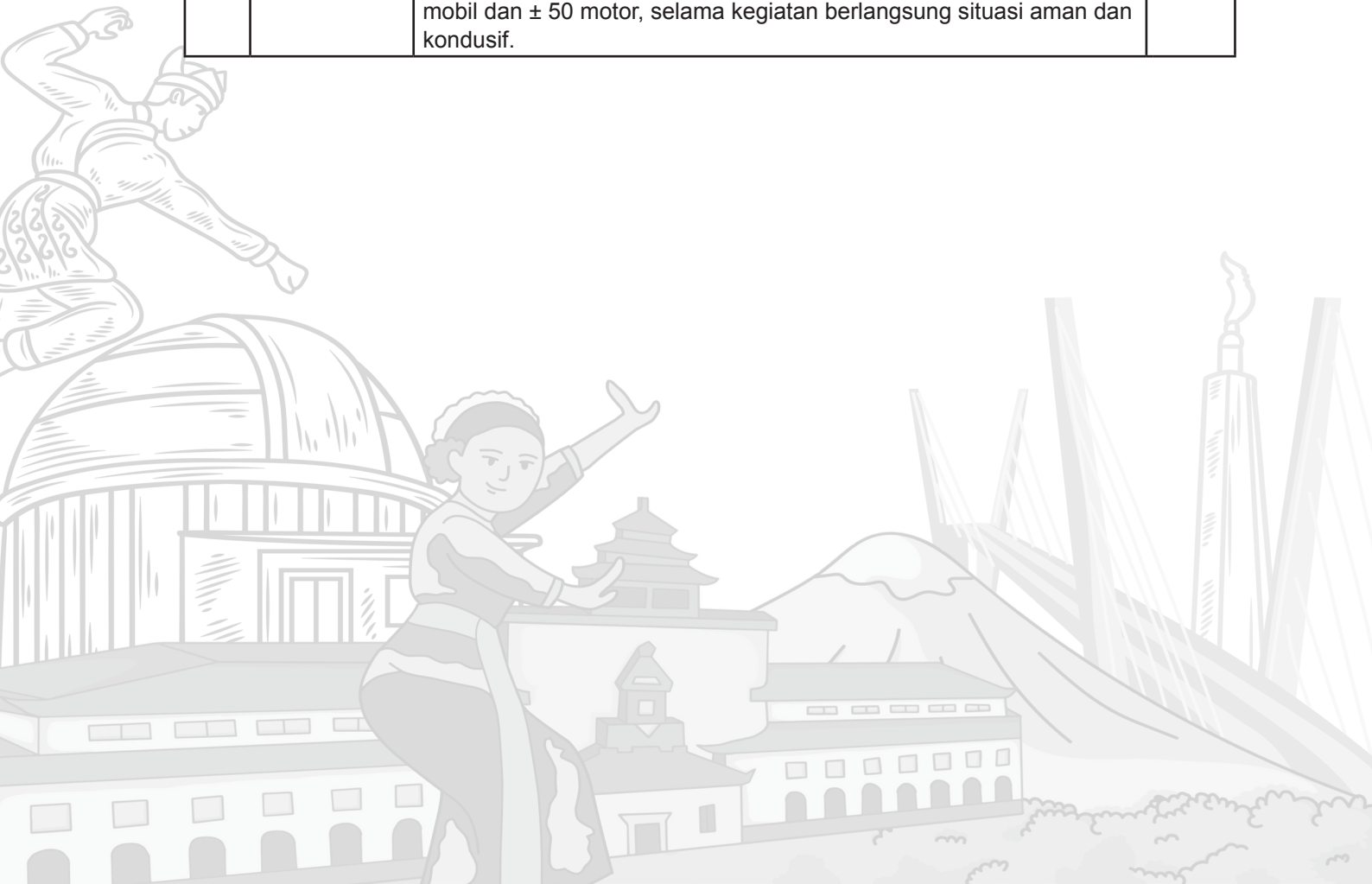

No	WILAYAH	URAIAN KEJADIAN	KET
1	2	3	4
<b>BULAN JANUARI</b>			
23	Kab. Kuningan dan Kab. Purwakarta	<p>Pada hari Sabtu tgl 05 Agustus 2023, telah diperoleh informasi berkaitan dengan Gugatan Hasil proses seleksi calon Anggota KPU Jawa Barat Periode 2023 -2028 dengan informasi sbb :</p> <ol style="list-style-type: none"> <li>1. Berdasarkan berita dari web Republika online: <ol style="list-style-type: none"> <li>a. Menyatakan adanya Dua orang peserta seleksi calon Anggota KPU Jawa Barat, a.n Asep Z Fauzi (Anggota KPU Kuningan dan Ramlan Maulana (Anggota KPU Purwakarta) menggugat hasil Timsel KPU Jawa Barat usai dinyatakan tidak lolos dalam tahapan test kesehatan dan wawancara. Asep Z Fauzi dan Ramlan Maulana melalui kuasa hukumnya, Deri Afwan menyatakan adanya kejanggalan mengenai proses seleksi calon Anggota KPU Jawa Barat yang dinilai tidak transparan.</li> <li>b. Dalam prosesnya Asep Z Fauzi dan Ramlan Maulana telah dinyatakan berhasil lulus pada tahap seleksi tertulis dan tes Psikologi bakal calon anggota KPU Provinsi Jawa Barat berdasarkan keputusan timsel Nomor: 4/TIMSELPROV-GEL.5- PU/03/32/2023 dan berhak melanjutkan pada proses seleksi selanjutnya yaitu test kesehatan dan wawancara.</li> <li>c. Para Pemohon tersebut Keberatan dinyatakan tidak lulus dalam tahapan seleksi kesehatan dan wawancara, padahal semua syarat yang telah disyaratkan oleh Tergugat telah dipenuhi oleh Para Penggugat ketika mengikuti seleksi,” dan pihaknya telah melayangkan surat keberatan ke Kantor KPU Jawa Barat di Jalan L LR E Martadinata No 223 Kota Bandung.</li> <li>d. Dalam proses tahapan seleksi kesehatan dan wawancara calon Anggota KPU Provinsi Jawa Barat oleh Timsel Calon Anggota KPU Provinsi Jawa Barat pada pelaksanaannya diduga melanggar ketentuan pasal 34 huruf (e) dan huruf (f) Peraturan Komisi Pemilihan Umum Nomor 4 Tahun 2023 tentang Seleksi Anggota Komisi Pemilihan Umum Provinsi dan KPU Kabupaten/kota.</li> <li>e. Berdasarkan ketentuan pasal 34 huruf (e) dan huruf (f) sebagaimana disebutkan diatas, seharusnya Timsel Calon Anggota KPU Provinsi Jawa Barat menuangkan keseluruhan nilai hasil wawancara secara tertulis, terbuka dan transparan dalam format penilaian sebagaimana diumumkan di Sistem Informasi Anggota KPU dan Badan Ad-Hoc (SIKBA).</li> </ol> </li> <li>2. Berdasarkan Media online Web kuninganmass.com: <ol style="list-style-type: none"> <li>a. Isu cukup heboh menyeruak dari KPU Kuningan. Asep Z Fauzi, yang kebetulan menjabat Ketua KPU Kuningan menggugat Timsel KPU Jawa Barat, dinyatakan tidak lolos dalam tahapan test kesehatan dan wawancara. Asfa menduga, ada kejanggalan karena merasa apa yang jadi persyaratan, sudah terpenuhi, Asfa melakukan gugatan pada timsel KPU Jawa Barat, dengan peserta seleksi lainnya, Ramlan Maulana.</li> <li>b. Timsel calon anggota KPU Jawa Barat, dikatakan tidak menuangkan hasil nilai wawancara dan kesehatan yang terdapat di SIAKBA secara utuh. Karenanya, Timsel dianggap tidak terbuka dan transparan dalam format penilaian</li> </ol> </li> </ol>	

No	WILAYAH	URAIAN KEJADIAN	KET
1	2	3	4
<b>BULAN JANUARI</b>			
24	Kota Bandung	<p>A. Hari senin tanggal 04 September 2023 pukul 13.20 wib di depan kantor Pemprov Jabar/Gdng sate telah berlangsung aksi unras dari LSM Korek yang tergabung dalam FKMJB FORUM KOMUNIKASI MASYARAKAT JAWA BARAT),lk 35 org.sdr. Rey AMH.</p> <p>B. Maksud dan tujuan aksi :</p> <ol style="list-style-type: none"> <li>1. Dimana pada hari Jumat, 2 September 2023 Presiden Joko Widodo telah memilih Saudara Bey Triadi Machmudin sebagai Pejabat Gubernur Jawa Barat untuk mengisi kekosongan kursi Gubernur yang akan ditinggalkan oleh Kang Ridwan Kamil.</li> <li>2. Keputusan ini mengecewakan berbagai kalangan masyarakat Jawa Barat, dikarenakan besar harapan masyarakat Jawa Barat untuk mendapatkan figur pemimpin yang memahami akanPermasalahan-permasalahan di Jawa Barat untuk melanjutkan program Jabar Juara yang telah digagas oleh Kang Ridwan Kamil.</li> </ol> <p>C. Tuntutan massa aksi :</p> <ol style="list-style-type: none"> <li>1. Menolak keras penunjukkan Saudara Bey Triadi Machmudin sebagai Pejabat Gubernur Jawa Barat.</li> <li>2. Menentang pelantikan Saudara Bey Triadi Machmudin sebagai Pejabat Gubernur Jawa Barat yang akan dilaksanakan pada hari Selasa, 5 September 2023.</li> <li>3. Meminta Presiden Joko Widodo untuk meninjau kembali penunjukkan Saudara Bey Triadi Machmudin yang hari ini menjabat sebagai Deputi Protokol, Pers dan Media Sekretariat Presiden sebagai Pejabat Gubernur Jawa Barat, karena seolah untuk menjaga kepentingan istana di Provinsi Jawa Barat</li> </ol>	
25	Kab. Cirebon	<p>A. Pada hari Senin tanggal 18 September 2023 di Jalan Pantura Desa Kapetakan Kec. Kapetakan kab. Cirebon pada saat penetapan nomor urut calon Kuwu berlangsung telah terjadi aksi saling lempar batu antar dua simpatisan Calon Kuwu/ kepala desa terjadi di Desa Kapetakan, Kecamatan Kapetakan, Kabupaten Cirebon.</p> <p>B. Aksi tersebut terjadi karena kesalahpahaman antar kedua pendukung calon kuwu No. Urut 1 Hj. SUMINI dan Nomor Urut 2 Sdri. NAWATI sehingga tidak bisa mengontrol emosi, namun aksi tersebut tidak berlangsung lama, karena petugas Kepolisian langsung bisa meredam dan menyelesaikannya. Aksi saling serang tersebut sempat membuat arus lalu lintas di Jalan Pantura terjadi kemacetan.</p>	

No	WILAYAH	URAIAN KEJADIAN	KET
1	2	3	4
<b>BULAN JANUARI</b>			
26	Kab. Karawang	<p>A. Pada hari Selasa tanggal 25 September 2023 pukul 00.15 wib di Samping Jalan PP Urban Town Dsn. Kalipandan Desa Sukaluyu Kec. Telukjambe Timur Kab. Karawang telah terjadi pembakaran bendera Partai Demokrat yang dilakukan oleh Sdr. Iqbal Mahmudin Zen, Ponorogo 20 Desember 1993, Karyawan Vendor Toyota PT. KNE, alamat Kp. Pondok Ranggon Rt. 004/005 Kel. Jatiranggon Kec. Jatisampurna Kota Bekasi ( mengontrak di Dsn. Kalipandan Desa Sukaluyu Kec. Telukjambe Timur Kab. Karawang milik Sdr. Noto ( Karyawan PT. TMMIN ).</p> <p>B. Berdasarkan keterangan dari Pelaku yaitu :</p> <ol style="list-style-type: none"> <li>1. Pelaku menyampaikan bahwa pembakaran bendera Partai Demokrat yang dilakukan oleh dirinya bahwa Pelaku merasa stres karena selalu ditanya oleh Saudara / Tante nya kapan nikah.</li> <li>2. Pelaku tidak berafiliasi dengan Partai manapun dan bukan pendukung salah satu kandidat Bakal Calon Capres dan Cawapres pada Pemilu Th 2024.</li> </ol>	
27	Kab. Bandung Barat	<p>A. Pada hari Minggu tanggal 01 Oktober 2023 dimulai pukul 22.00 WIB di Kantor Desa Karyamukti Kec. Cililin Kab. Bandung Barat, telah dilaksanakan mediasi Polres Cimahi dan Forkopimcam dengan warga Desa Karyamukti lk. 40 orang terkait adanya pemasangan spanduk penolakan penyelenggaraan Pemilu Tahun 2024 oleh Desa Karyamukti.</p> <p>B. Adapun spanduk tersebut berukuran ± 5 x 1 meter dan bertuliskan “Kami Warga Desa Karyamukti Tidak Akan Mengikuti Pemilu 2024 Sebelum Jalan Kabupaten Di Wilayah Desa Karyamukti Kec. Cililin Di Bangun, Mohon Perhatiannya Pemda KBB, Kami Sangat Lelah” yang terpasang di jalan Kp. Cileutik Rt 03 Rw 07 Desa Karyamukti Kec. Cililin Kab. Bandung Barat.</p> <p>C. Spanduk tersebut di ketahui melalui grup WhatsApp Pemdes Karyamukti pada Pukul 10.03 WIB dengan pengirim pertama Sdr. Udan, 47 Tahun, Buruh, Kp Karyamukti RT. 01 RW. 07 Desa Karyamukti Kec. Cililin Kab. Bandung Barat. (Ket : Status Di Teruskan)</p>	



No	WILAYAH	URAIAN KEJADIAN	KET
1	2	3	4
<b>BULAN JANUARI</b>			
30	Kab. Bandung Barat	<p>Pada hari Minggu tanggal 8 Oktober 2023 disepanjang rute jalan menuju kegiatan Kunjungan Bakal Calon Pasangan Presiden dan Wakil Presiden H. Anies Rasyid Baswedan, S.E., M.P.P., PhD dan Dr. Drs. H. Abdul Muhaimin Iskandar, M.Si bertempat di Lapangan Warung Awi Desa Bojongbongas Kec. Cililin Kab. Bandung Barat dgn tema kegiatan “BABARENGAN KEUR PERUBAHAN BERSAMA ANIES BASWEDAN”, telah ditemukan adanya spanduk/ baliho penolakan terhadap kedatangan H. Anies Rasyid Baswedan, S.E., M.P.P., PhD sebanyak 5 (lima) buah dengan tulisan sebagai berikut :</p> <ol style="list-style-type: none"> <li>1.Masyarakat Jawa Barat Menolak Anis Baswedan Bapak Politik Identias</li> <li>2.NKRI lahir dari darah dan nyawa Pribumi Presiden harus Pribumi keturunan tahu diri.</li> <li>3.Presiden Indonesia pribumi: Iya, keturunan: Tidak</li> <li>4.Anis Baswedan pendukung kaum intoleran#anisruntahjabar</li> <li>5.Anis masih punya hutang Rp. 50 M ke Sandiaga Uno kok mau jadi presiden ?</li> </ol>	
31	Kota Bandung	<p>a.Pada hari Minggu tanggal 08 Oktober 2023 sekitar Pukul 08.00 Wib di Gedung Indonesia Menggugat (GIM) Jl. Perintis Kemerdekaan Kota Bandung telah berlangsung kegiatan Relawan Change Indonesia yang diikuti sekitar 300 orang yang dihadiri okeh Bpk. Anies Baswedan dengan penanggung jawab Sdr. Eko Arif Nugroho (Presidum Change Indonesia)</p> <p>b.Adapun maksud dan tujuan kegiatan tersebut adalah dalam rangka silaturahmi relawan yang tergabung dengan Change Indonesia Kota Bandung dengan Bpk Anies Baswedan dan bentuk dukungan Relawan Change Indonesia Kota Bandung terhadap pencalonan Bpk Anies Baswedan menjadi Capres dalam Pemilu 2024.</p> <p>c.Kegiatan tersebut sempat menjadi polemic karena pihak pengelola GIM tidak mengizinkan penggunaan gedung dengan alasan gedung milik pemerintahan tidak bisa untuk kegiatan politik sedangkan sebelumnya pihak pengelola tidak diberitahukan akan hadirnya Bacapres Anies Rasyid Baswedan. Pada akhirnya kegiatan tetap berlangsung namun dilaksanakan diluar gedung</p>	
32	Kota Bandung	<p>a.Pada hari Minggu tanggal 15 Oktober 2023 telah diketahui adanya pemasangan spanduk provokatif bertuliskan “Ayo Lawan Politik Dinasti” di beberapa ruas jalan protokol Kota Bandung.</p> <p>b.Pemasangan spanduk tersebut tidak lepas dari menjelang dilaksanakannya putusan MK pada hari Senin tanggal 16 Oktober 2023 terkait perkara gugatan uji materi batas usia minimal calon presiden (capres) dan calon wakil presiden (cawapres) dalam Undang-Undang Nomor 7 Tahun 2017 tentang Pemilu</p>	



No	WILAYAH	URAIAN KEJADIAN	KET
1	2	3	4
<b>BULAN JANUARI</b>			
33	Kota Bandung	<p>c. Pada hari Jumat tanggal 20 Oktober 2023 pukul 16.23 s.d 19.28 wib bertempat di Depan Kantor DPRD Prop. Jabar Jl. Diponegoro No. 27 Kota Bandung telah berlangsung aksi unjuk rasa dari BEM SI dan BEMNUS yang tergabung dalam Aliansi Mahasiswa Jabar dalam rangka evaluasi 9 tahun Pemerintahan Presiden Jokowi dengan jumlah massa ± 500 Orang dan selaku Korlap sbb :</p> <ul style="list-style-type: none"> <li>- Sdr. M. Reza Zakki Maulana (Korwil Jabar BEM SI/Presma Unpas)</li> <li>- Sdr. M. Ramdhan Suliana (Presma Unisba)</li> <li>- Sdr. Hilal Syahbana (Presma UPI)</li> <li>- sdr. Iqbal (Pengurus BEM UNPAD)</li> <li>- Sdr. M. Arya Pradana (Presma UIN SGD).</li> <li>- Sdr. Daffa Muhammad Zandra Anargya (Presiden BEM Polteksos)</li> </ul> <p>d. Organ Internal Kampus / BEM yang bergabung dalam Organ taktis Aliansi Mahasiswa Jawa Barat sbb :</p> <ul style="list-style-type: none"> <li>- 1. BEM UNPAS</li> <li>- BEM UNISBA</li> <li>- DEMA UIN BANDUNG</li> <li>- BEM REMA UPI</li> <li>- BEM KEMA UNPAD</li> <li>- BEM POLTEKSOS</li> </ul> <p>e. Tuntutan / issue yang disampaikan :</p> <ol style="list-style-type: none"> <li>1. Hakim Mahkamah Konstitusi Perlu Tunduk dan Mengikuti Kode Etik yang Ada Untuk Mewujudkan Hakim Independensi dan Imparsial.</li> <li>2. Majelis Kehormatan Mahkamah Konstitusi (MKMK) Harus Bertindak Tegas Dalam Menegakan Kode Etik dan Hukuman Bagi Pelanggarannya</li> <li>3. Hakim Mahkamah Konstitusi seharusnya perlu mempertimbangkan Dengan Hati-Hati Untuk Tidak Memutuskan Perkara yang Terkait Dengan Isu Open Legal Policy.</li> <li>4. Spanduk dan pamflet yang bertuliskan : <ul style="list-style-type: none"> <li>- Unisba Menggugay Mahkamah Keluarga #Lawan Politik Dinasti # Jokowi Gagal.</li> <li>- BEM UPI Mahkamah Keluarga kepentingan milik siapa?</li> <li>- Jokowi Gagal</li> <li>- Mahasiswa melawan</li> <li>- rakyat datang #Cukupummenang/Sudah</li> <li>- #Cukupaudah</li> <li>- Mahasiswa Jangan Diam Saatnya bersuara</li> <li>- # Reformasi Agraria</li> <li>- # Lawan Politik Dinasti Bem Poltekpos menggugat</li> <li>- Bem UPI Mahkamah Keluarga kepentingan siapa ?</li> </ul> </li> </ol>	

No	WILAYAH	URAIAN KEJADIAN	KET
1	2	3	4
<b>BULAN JANUARI</b>			
34	Kota Bandung	<p>f. Pada hari Senin tanggal 23 Oktober 2023 pukul 16.00 wib s.d 19.15 Wib telah dilakukan aksi Kampanye Simbolik dari Organ Taktis Mahasiswa yang tergabung dalam Poros Revolusi Mahasiswa Bandung (PRMB). Selaku korlap Sdr. Hafidz (Presma YPKP Sanggabuana) Hp. +62 896-0277-6115 dan jumlah massa aksi ± 30 orang</p> <p>g. Tuntutan / issue yang disampaikan :</p> <ul style="list-style-type: none"> <li>- Kesejahteraan Rakyat Dibegal Rezim gagal</li> <li>- 9 Tahun jokowi Gagal Total</li> <li>- 9 titik hitam (ham, reffrsifitas aparat, lingkungan, konflik agraria, pendidikan, industri, ekonomi, pelayanan publik, reformasi hukum)</li> <li>- 9 tahun rezim jokowi dan penanganan ham yang belum terselesaikan</li> </ul>	
35	Kota Bandung	<p>h. Pada hari Rabu tanggal 25 Oktober 2023 pukul 15.00 Wib telah dilakukan deteksi dini terkait rencana aksi unjuk rasa oleh elemen mahasiswa yang tergabung dalam organ Poros Revolusi Mahasiswa Bandung (PRMB) didepan Kantor Pemerintah Prop. Jabar. Dengan Korlap : Sdr. Ilham Hilmi Zahim (Presma UKRI) Nomor HP +62 898-1646-581 sebanyak ± 70 Orang</p> <p>i. Kampus yang akan bergabung dalam aksi tersebut, antara lain :</p> <ul style="list-style-type: none"> <li>- UKRI</li> <li>- UPI</li> <li>- DIGITECH</li> <li>- UNIBI</li> <li>- STIEPAR</li> <li>- USB YPKP</li> <li>- STAI SABILI</li> <li>- POLBAN</li> <li>- UNIBBA</li> </ul> <p>j. Aksi unjuk rasa dari Organ Taktis PRMB merupakan aksi lanjutan dari aksi simbolik pada tanggal 23 Oktober 2023 dengan tagar #Jokowigagal, #rakyatK.Oditinjudpemerintah, #catatanhitampemerintah.</p> <p>k. Aksi tersebut adalah dalam rangka mengevaluasi kinerja Presiden Jokowi serta menolak keputusan Mahkamah Konstitusi tanggal 16 Oktober 2023 tentang hasil putusan Judicial Review 169 huruf q UU nomor 7 tahun 2017 tentang pemilu terkait syarat usia minimal 40 tahun sebagai calon Presiden dan Calon Wakil Presiden</p>	
36	Kab. Majalengka	<p>Pada hari Senin tanggal 6 November 2023 telah beredar dan viral rekaman video selama 4 menit 10 detik yang menayangkan arahan Bupati Majalengka Sdr. Karna Subahi (PDIP) kepada para tenaga Honorer Se – Kab. Majalengka dalam acara silaturahmi di Bumi Perkemahan Talaga Pancar Kec. Sindang Wangi Kab. Majalengka yang dilaksanakan pada tanggal 28 Oktober 2023. Dalam arahnya Bupati Mengarahkan para honorer untuk memilih para Caleg dari PDIP baik tingkat Kabupaten, Provinsi dan Pusat serta membantu memenangkan pemilihan Presiden dengan memilih pasangan Ganjar Pranowo – Mahfud MD.</p>	

No	WILAYAH	URAIAN KEJADIAN	KET
1	2	3	4
<b>BULAN JANUARI</b>			
37	Kota Bandung	Pada hari Rabu tanggal 22 November 2023 Ketua DPD PDIP Prov. Jabar telah melayangkan surat kepada Kapolda Jabar perihal keberatan atas kunjungan silaturahmi dan koordinasi personil Dit Intelkam Polda Jabar. Adapun alasan keberatan tersebut karena sudah ada Direktif STR Kapolri tentang netralitas Polri dalam Pemilu 2024 yang melarang personil Polri untuk mendatangi Kantor Parpol maupun kantor Pemenangan. Selain melayangkan surat keberatan situasi ini telah menjadi viral dan sorotan di media online maupun media sosial.	
38	Kab. Karawang	<p>- Pada hari Selasa tanggal 05 Desember 2023 sekira pukul 20.30 wib di Kel. Karangpawitan Kec. Karawang Barat Kab. Karawang telah terjadi pengrusakan Alat Peraga Kampanye Capres Ganjar Pranowo dan Caleg DPR RI Toto Suripto, DPRD Prov Jabar Taufik Ismail, DPRD Kab. Karawang Natala Sumeda yang dilakukan oleh tidak dikenal</p> <p>- Alat Peraga Kampanye yang dirusak berupa :</p> <ul style="list-style-type: none"> <li><input type="checkbox"/> Alat Peraga Kampanye yang bergambarkan Calon Presiden Ganjar Pranowo</li> <li><input type="checkbox"/> Alat Peraga Kampanye yang bergambarkan Caleg DPR RI dapil VII Sdr. Toto Suripto dari Partai PDI P</li> <li><input type="checkbox"/> Alat Peraga Kampanye yang bergambarkan Caleg DPRD Prov Jabar Dapil X Sdr. Taufik Ismail</li> <li><input type="checkbox"/> Alat Peraga Kampanye yang bergambarkan Caleg DPRD Kab. Karawang Dapil Sdr. Natala Sumedha</li> </ul> <p>- Selain melakukan pengrusakan terhadap Alat Peraga Kampanye, Pelaku juga melakukan pembakaran terhadap Alat Peraga Kampanye yang diambil dari Kantor Relawan Ganjar DPC FOREDER yang beralamat di Jl. Bincarung Rt. 01/08 Kel. Karangpawitan Kab. Karawang yang diketuai oleh Sdri. Wariyati.</p> <p>- Kejadian pengrusakan Alat Peraga Kampanye diketahui oleh DPC PDIP Kab. Karawang pada hari Rabu tanggal 06 Desember 20203 pukul 09.30 wib</p>	
39	Kab. Bandung Barat	Pada hari Sabtu tanggal 09 Desember 2023 sekira Pukul 08.30 WIB di Terminal Sindangkerta Kec. Sindangkerta Kab. Bandung Barat, telah hilangnya Baligo Caleg DPR RI dari Partai Kebangkitan Bangsa (PKB) Sdr. H. Cucun Ahmad Syamsurijal Dapil Jabar III (Kab. Bandung dan Kab. Bandung Barat). Baligo yang telah hilang tersebut terpasang di Billboard/Papan Reklame Terminal Sindangkerta berukuran lk. 3 x 6 Meter.	

No	WILAYAH	URAIAN KEJADIAN	KET
1	2	3	4
<b>BULAN JANUARI</b>			
40	Kota Bandung	<p>Pada hari Senin tanggal 11 Desember 2023 telah beredar postingan melalui media online terkait adanya pernyataan sikap Forum Alumni Perguruan Tinggi Bandung Berjajah Asli Makjulkan dan Penjarakan Jokowi baik itu chanel youtube maupun media online lainnya, diantaranya :</p> <ol style="list-style-type: none"> <li>1. <a href="https://youtube.com/watch?v=agrNSG4Z7A0&amp;si=QjpkYrPSjaIOIGr8">https://youtube.com/watch?v=agrNSG4Z7A0&amp;si=QjpkYrPSjaIOIGr8</a> (Sejumlah Tokoh Bandung Bergerak Tuntut Jokowi di Makjulkan yang di posting pada tanggal 11 Desember 2023). Chanel Youtube atas nama AHMAD KHOZINUDIN - @AHMADKHOZINUDIN yang memiliki 212 rb subscriber dan sudah memposting 2,2 rb video</li> <li>2. <a href="https://suaranasional.com/2023/12/11/forum-alumni-perguruan-tinggi-bandung-berijazah-asli-serukan-makzulkan-dan-penjarakan-jokowi/">https://suaranasional.com/2023/12/11/forum-alumni-perguruan-tinggi-bandung-berijazah-asli-serukan-makzulkan-dan-penjarakan-jokowi/</a></li> <li>3. <a href="https://jakartasatu.com/2023/12/11/forum-alumni-perguruan-tinggi-bandung-berijazah-asli-for-asli-tuntut-makzulkan-dan-penjarakan-jokowi/">https://jakartasatu.com/2023/12/11/forum-alumni-perguruan-tinggi-bandung-berijazah-asli-for-asli-tuntut-makzulkan-dan-penjarakan-jokowi/</a></li> </ol> <p>Kegiatan tersebut dilaksanakan di Bandung pada hari Senin tanggal 11 Desember 2023 oleh yang mengatasnamakan Forum Alumni Perguruan Tinggi Bandung Berjajah Asli (For Asli). Adapun yang hadir pada kegiatan tersebut sebanyak 152 orang dari 18 Perguruan Tinggi di sekitar Bandung Raya.</p>	

## 20) Potensi kerawanan Pemilu

POTENSI KERAWANAN	KET
-------------------	-----



<ol style="list-style-type: none"> <li>1. Meningkatnya suhu politik tingkat Nasional maupun lokal dalam wacana koalisi parpol dan dukungan bakal capres akan berdampak pada situasi kamtibmas di wilayah</li> <li>2. Munculnya polarisasi dan politik identitas menjurus persaingan politik tidak sehat dapat akibatkan gesekan horizontal di masyarakat</li> <li>3. Menguatnya politik transaksional memanfaatkan kondisi ekonomi masyarakat shg terjadi jual beli suara di masyarakat oleh Caleg/Parpol, Masyarakat tidak pertimbangan rasionalitas politik jangka panjang</li> <li>4. Politisasi dan kampanye terselubung oleh para kepala daerah untuk kepentingan-kepentingan partai pengusungnya dengan memanfaatkan bantuan program pemerintah yang disalurkan</li> <li>5. Gangguan profesionalitas dan integritas penyelenggaraan pemilu oleh berbagai faktor seperti tekanan politis, keberpihakan (latar belakangnya) maupun ambisi kepentingan pribadi.</li> <li>6. Ketidaknetralan dari ASN, birokrasi dan aparat keamanan (TNI/POLRI) akibat tekanan/paksaan untuk pemenangan Parpol, Caleg maupun Capres.</li> <li>7. Penggunaan medsos sebagai media sarana sebar luas info hoaks dan viral-viral negatif (penghinaan, fitnah dsb) sehingga akan terjadi kegaduhan politik dan opini publik</li> <li>8. Konflik internal parpol akibat dari permasalahan internal yang belum terselesaikan maupun akibat dari lobi – lobi politik dalam dukung mendukung akan berdampak hingga ke tingkat bawah (kewilayahan)</li> <li>9. Sikap skeptisme dan apatis dari masyarakat pemilih terhadap pelaksanaan pemilu sebagai dampak dari situasi pasca Pandemi Covid 19 dan kondisi ekonomi yang masih belum stabil yang dapat ciptakan menurunnya partisipasi masyarakat</li> <li>10. Masih adanya varian-varian baru Covid 19 dan mulai rendahnya prokes masyarakat masih ada potensi meningkatnya kembali penyebaran covid-19 sehingga kasus kembali tinggi</li> <li>11. Kasus kriminilitas akan meningkat dikarenakan para pelaku mengetahui petugas Polri &amp; TNI akan mulai disibukan dengan pengamanan pemilu</li> <li>12. Terjadinya bencana alam (gempa bumi, banjir, puting beliung, tanah longsor dan tsunami) berpengaruh terhadap penyelenggaraan pemilu</li> <li>13. Aksi terorisme dan adanya upaya – upaya dari kelompok penekan untuk terus ciptakan kegaduhan politik sehingga pelaksanaan Pemilu tidak berhasil</li> </ol>	
--	--

21) Potensi Kerawanan Pemilu berdasarkan Tahapan

NO	TAHAPAN	POTENSI KERAWANAN
1	2	3
1	Pembentukan Perangkat Pemilu (PPK, PPS, Pantarlih dan KPPS)	<ul style="list-style-type: none"> <li>• Sosialisasi yang kurang menyebar kepada masyarakat</li> <li>• Rekrutment Nepotisme dan adanya titipan pihak tertentu</li> <li>• Kurang minat masyarakat sebagai petugas khususnya KPPS pengalaman pemilu sebelumnya banyak yang sakit/meninggal karena kelelahan</li> <li>• Memaksakan petugas dengan SDM rendah karena tidak ada yang mau (daerah tertentu)</li> </ul>

2	pemutakhiran data pemilih dan penyusunan daftar pemilih	<ul style="list-style-type: none"> <li>• Daftar hak pilih masih tidak valid (pemilih ganda, orang meninggal dunia masih terdata, pemilih dibawah umur, anggota TNI/POLRI masuk di dapat, banyak hak pilih yang tidak terdata di DPT, dll)</li> <li>• Protes dari peserta pemilu akibat ketidakvalidan DPT</li> <li>• Permasalahan hak pilih akan dijadikan bahan gugatan bahkan alasan penolakan hasil pemilu karena dianggap sengaja sebagai kecurangan</li> </ul>
3	Pencalonan anggota DPR, DPD, DPRD Provinsi dan DPRD Kab/ Kota	<ul style="list-style-type: none"> <li>• Manipulasi bukti dukungan calon anggota DPD</li> <li>• Manipulasi persyaratan caleg DPR, DPD dan DPRD (pemalsuan ijazah, pemalsuan surat keterangan sehat)</li> <li>• Adanya transaksi dengan penyelenggara agar bisa diloloskan dalam pencalonan</li> <li>• Protes dari parpol terhadap bacaleg / caleg (masalah administrasi keanggotaan / masih tercatat sebagai anggota parpol lain)</li> </ul>
4	Pengadaan, Percetakan dan Pendistribusian Logistik Pemilu	<ul style="list-style-type: none"> <li>• Kecurangan proses tender</li> <li>• Manipulasi jumlah blangko logistik pemilu untuk tujuan kecurangan</li> <li>• Kelalaian percetakan dan masalah kinerja percetakan</li> <li>• Gangguan lingkungan sekitar percetakan saat proses pengadaan logistik pemilu</li> <li>• Kebocoran master cetakan</li> </ul>
		<ul style="list-style-type: none"> <li>• Manipulasi security printing pada surat suara</li> <li>• Munculnya gangguan distribusi dan rusaknya logistik pemilu karena faktor lalai petugas maupun faktor alam</li> <li>• Pendistribusian kurang tepat waktu &amp; sasaran</li> <li>• Tertukarnya surat suara antar Dapil akibatkan terjadi pemungutan suara susulan (kejadian pemilu sebelumnya)</li> </ul>



5	Kampanye dan Dana Kampanye	<ul style="list-style-type: none"> <li>• Dana kampanye bermasalah (penyumbang fiktif, memecah sumbangan, sumbangan dr pihak asing, tidak dserahkan laporan dana kampanye)</li> <li>• Curi start kampanye</li> <li>• Pelanggaran jadwal waktu dan tempat</li> <li>• Black campaign / negative campaign</li> <li>• Money politik</li> <li>• Politisasi birokrasi dan ASN/TNI/POLRI dalam kampanye</li> <li>• Intimidasi dan iming2</li> <li>• Teror, aniaya, pengrusakan, pembakaran</li> <li>• Kerahkan massa bayaran (rental massa)</li> <li>• Konvoi kendaraan / Show of Force</li> <li>• Bentrok massa pendukung</li> <li>• Pemasangan alat peraga yang melanggar kesepakatan</li> <li>• Pengrusakan alat peraga kampanye dan atribut Parpol/Caleg</li> </ul>
6	Masa Tenang	<ul style="list-style-type: none"> <li>• Black campaign / negative campaign</li> <li>• Money politik</li> <li>• Intimidasi dan iming – iming</li> <li>• Teror, aniaya, pengrusakan, pembakaran</li> <li>• Bentrok massa pendukung</li> <li>• Aksi protes massa / unjuk rasa pressure penyelenggara</li> <li>• Masih marak kampanye melalui medsos maupun broadcast pesan singkat</li> </ul>
7	Pemungutan dan Penghitungan Suara	<ul style="list-style-type: none"> <li>• Black campaign, serangan fajar / money politik, bujuk, intimidasi terhadap pemilih maupun penyelenggara.</li> <li>• Menghalangi / mempengaruhi hak pilih untuk tidak ke TPS</li> <li>• Mencoblos lebih dari satu kali</li> <li>• Terjadi kecurangan yang memanfaatkan hak pilih di rumah sakit dan LP</li> <li>• Ada surat suara rusak yang akan dicoblos</li> </ul>
		<ul style="list-style-type: none"> <li>• Serang, rusak &amp; bakar TPS</li> <li>• Terjadi keributan di sekitar lingkungan TPS</li> <li>• Hentikan coblos sbkm habis waktunya.</li> <li>• Ketidakcocokan hasil penghitungan dengan jumlah hak pilih yang hadir</li> <li>• Aksi protes saksi paslon dan tidak sedia tanda tanganBA dan melakukan tindak anarkhis</li> <li>• Kelelahan panitia / KPPS sehingga jatuh sakit / meninggal</li> </ul>

8	Rekapitulasi penghitungan Suara tingkat PPS, PPK dan KPUD	<ul style="list-style-type: none"> <li>• Manipulasi dalam rekap hitung suara (<i>pencurian suara parpol yg tidak lolos pt, pencurian suara parpol utk dijadikan suara caleg, pencurian suara antar caleg</i>)</li> <li>• Merubah BA hasil hitung suara dan buka kotak suara disegel salah prosedur</li> <li>• Protes dan aksi massa yang menolak rekap hasil hitung dan aksi boikot saksi tidak tanda tangan BA</li> <li>• Intimidasi, sandera, teror &amp; aniaya terhadap anggota PPS, PPK dan KPUD</li> <li>• Menyerang, merusak, membakar sarpras KPU Prov</li> <li>• Menuntut pelaksanaan pemilu ulang</li> <li>• Menduduki kantor KPU oleh massa paslon yg tidak puas</li> <li>• Muncul aksi massa tandingan dari paslon terpilih</li> <li>• Bentrok massa antar pendukung</li> </ul>
9	Penetapan Hasil Pemilu	<ul style="list-style-type: none"> <li>• Protes dan aksi massa yang menolak hasil pemilu dan menuntut pelaksanaan pemilu suara</li> <li>• Pemilihan ulang (PSU)</li> <li>• Blokir jalan menuju kantor kpud</li> <li>• intimidasi, sandera, teror dan aniaya terhadap anggota KPUD</li> <li>• Menyerang, merusak, membakar sarpras KPD</li> <li>• Duduki kantor KPU oleh massa paslon (Pil-pres) yang tidak puas</li> <li>• Muncul aksi massa tandingan dari paslon (pil-pres) terpilih</li> <li>• Bentrok massa antar pendukung</li> <li>• Sengketa pemilu ke MK</li> </ul>
10	Pengucapan Sumpah Janji Anggota DPRD Provinsi dan DPRD Kab / Kota	<ul style="list-style-type: none"> <li>• Aksi protes massa menolak pelantikan anggota legislatif terpilih</li> <li>• Blokir/hadang akses masuk ke tempat pelantikan maupun penginapan</li> <li>• Sabotase, teror bom dan penyerangan terhadap tempat pelantikan</li> <li>• intimidasi, teror, aniaya, culik anggota legislatif terpilih</li> </ul>

b. Pilkada serentak tahun 2024

Pemilu dan Pilkada digelar serentak di tahun yang sama Tahun 2024. Pemilu diselenggarakan pada 14 Februari 2024 untuk memilih Presiden dan Wakil Presiden, Anggota DPR, DPD, DPRD Provinsi dan DPRD Kabupaten/Kota. Sedangkan Pilkada diselenggarakan pada 27 November 2024 untuk memilih Gubernur dan Wakil Gubernur, Bupati dan Wakil Bupati, dan/atau Walikota dan Wakil Walikota. Ketentuan mengenai Pilkada digelar serentak di 2024 diatur melalui Pasal 201 Ayat (8) Undang-Undang Nomor 10 Tahun 2016 yang menyebutkan bahwa pemungutan suara serentak nasional dalam pemilihan Gubernur dan Wakil Gubernur, Bupati dan Wakil Bupati,



dan/atau Wali Kota dan Wakil Wali Kota di seluruh wilayah Indonesia dilaksanakan pada bulan November 2024

1) Tahapan Pilkada Serentak tanggal 27 November 2024 sebagai berikut :

NO	TANGGAL	KEGIATAN	KET
1	2	3	4
1.	27 Maret – 13 Mei 2024	Pembentukan PPK	
2.	21 Januari – 3 Februari 2022	Permintaan & Penerimaan DAK 2 dan DP4 untuk Pendaftaran Partai Politik.	
3.	4 April – 4 Agustus 2022	Persiapan pendaftaran Partai Politik	
4.	5 – 7 Agustus 2022	Pengumuman Pendaftaran	
5.	8 – 14 Agustus 2022	Pendaftaran Partai Politik	
6.	15 Agustus – 13 September 2022	Verifikasi Administrasi	
7.	21 Oktober 2022	Penyerahan DPA dan Data WNI di LN, Penyerahan DAK2	
8.	14 – 27 Okt 2022	Verifikasi Faktual Tk Pusat	
9.	14 – 27 Okt 2022	Verifikasi Faktual Tk Provinsi	
10.	14 Okt – 5 Des 2022	Verifikasi Faktual TK Kab/Kota	
11.	13 Nov – 3 Des 2022	Penyusunan Usulan Dapil DPRD Kab/ Kota	
12.	17 Desember 2022	Penetapan Parpol Peserta Pemilu	
13.	30 Des 2022 – 4 Feb 2023	Penetapan Dapil DPRD Kab/Kota	
14.	21 November 2022 – 20 Februari 2023	Pembentukan PPK, PPLN dan PPS	
15.	21 Desember 2022 – 16 Februari 2023	Sengketa penetapan Parpol	
16.	2 – 11 Februari 2023	Pembentukan Pantarlih	
17.	12 Februari – 27 Maret 2023	Masa Kerja	
18.	19 Februari – 20 Maret 2023	Pemutakhiran Data Pemilih	
19.	20 April – 3 Mei 2023	Pengumuman DPS	
20.	4 Mei 2023	Penetapan DPSHP	
21.	21 Mei – 6 Juni 2023	Pendaftaran Calon anggota DPD dan Pengajuan Daftar calon anggota DPR dan DPRD	
22.	26 Mei – 8 Juni 2023	Penetapan DPT TK Kab/Kota	
23.	9 – 11 Juni 2023	Penetapan DPT TK Provinsi	
24.	15 – 17 Juni 2023	Penetapan DPT TK Nasional	
25.	16 – 18 Juni 2023	Penetapan DPT Luar Negeri	
26.	16 – 22 September 2023	Pendaftaran bakal pasangan Capres dan Cawapres	
27.	16 – 25 September 2023	Verifikasi Dokumentasi	
28.	17 – 24 September 2023	Pemeriksaan kesehatan	

(2) Akhir Masa Jabatan (AMJ) Kepala Daerah di Wilkum Polda Jabar

NO	WILAYAH	AMJ (AKHIR MASA JABATAN)	PEJABAT KADA	ASAL PARPOL	BASIS MASSA
1	KOTA TASIKMALAYA	22 OKT 2022	Dr. CHEKA VIRGOWANSYAH, S.STP., M.E	Direktur Fasilitas Kelembagaan & Kepegawaian Perangkat Daerah, Ditjen Otda Kemendagri	
2	KOTA CIMAHI	14 NOP 2022	DIKDIK SURATNO NUGRAHAWAN, S.Si, M.M	Sekretaris Daerah Kota Cimahi	
3	PROVINSI JAWA BARAT	5 SEP 2023	BEY TRIADI MACHMUDIN	Deputi Protokol, Pers. dan Media Sekretariat Presiden	
4	KAB. BANDUNG BARAT	20 SEP 2023	ARSAN LATIF	Direktur Perencanaan Anggaran Daerah, Direktorat Jenderal (Ditjen) Keuangan Daerah Kemendagri	
5	KAB. PURWAKARTA	20 SEP 2023	Drs. BENNI IRWAN, M.SI, M.A	Kepala Pusat Penerangan (Kapuspen) Kemendagri	
6	KAB. SUMEDANG	20 SEP 2023	Drs. HERMAN SURYATMAN, M.Si	Sekda kab. Sumedang	
7	KOTA BANDUNG	20 SEP 2023	BAMBANG TIRTOYULIONO	Kepala Dinas Bina Marga dan Penataan Ruang (DBMPR) Provinsi Jabar	
8	KOTA SUKABUMI	20 SEP 2023	KUSMANA HARTADJI	Kepala Dinas Koperasi Dan Usaha Kecil Pemrov Jabar	
9	KAB. KUNINGAN	4 DES 2023	H. ACEP PURNAMA, SH, MH (2 PERIODE) M. RIDHO SUGANDA, M.SI	PDIP	40,85%
10	KOTA BANJAR	4 DES 2023	DR. HJ. ADE UU SUKAESIH, M.SI (2 PERIODE) NANA SURYANA	GOLKAR	52,32%
				PDIP	
11	KOTA CIREBON	12 DES 2023	Drs. NASRUDIN AZIS, MH (2 PERIODE) Dra. Hj. ETI HERAWATI	DEMOKRAT	50,62%
				NASDEM	
12	KAB. MAJALENGKA	19 DES 2023	DR. H. KARNA SOBAHI, M.MPd TARSONO D MARDIANA, S.Sos	PDIP	46,48%
13	KAB. SUBANG	19 DES 2023	H. RUHIMAT IR. AGUS MASKUR ROSYADI	PDIP	39,86%
				PKS	
14	KAB. BOGOR	30 DES 2023	H. IWAN SETIAWAN, SE WABUP KOSONG	GERINDRA	41,18%
15	KAB. GARUT	23 JAN 2024	dr. H. HELMI BUDIMAN, M.M	PKS	35,92%
16	KAB. CIAMIS	20 APR 2024	Dr. H. HERDIAT SUNARYA, M.M YANA DIANA PUTRA	PAN	59,59%
17	KAB. CIREBON	17 MEI 2024	DRS. H. IMRON ROSYADI, M.AG HJ. WAHYU TIPTANINGSIH, S.E., M.SI	PDIP	31,95%
18	KAB. CIANJUR	18 MEI 2024	H. HERMAN SUHERMAN H. TB. MULYANA SYAHRUDIN, S.PD, M.SI	PDIP GOLKAR	56,97%
19	KAB. INDRAMAYU	26 FEB 2026	HJ. NINA AGUSTINA, S.H, M.H. C.R.A. KOSONG	PDIP	36,76
20	KAB. KARAWANG	26 FEB 2026	dr. Hj. CELICA NURRACHADIANA (2 PERIODE) H. AEP SYAEPULOH, S.E.	DEMOKRAT	60,05%
				PKS	
21	KAB. PANGANDARAN	26 FEB 2026	H. JEJE WIRADINATA (2 PERIODE) UJANG ENDIN INDRAMAN	PDIP	51,87
22	KAB. SUKABUMI	26 FEB 2026	Drs. H. MARWAN HAMAMI (2 PERIODE) Drs. IYOS SUMANTRI	GOLKAR	45,57%
				DEMOKRAT	
23	KOTA BOGOR	20 APR 2026	BIMA ARYA SUGIARTO, S.I.P, M.A, Ph.D (2 PERIODE) DEDIE ABDUL RACHIM, M.A	PAN	43,64%
24	KAB. BANDUNG	26 APR 2026	H. DADANG SUPRIATNA SAHRUL GUNAWAN	PKB	56,01%
				NASDEM	
25	KAB. TASIKMALAYA	26 APR 2026	H. ADE SUGIANTO, S.I.P (2 PERIODE) H. CECEP NURUL YAKIN, S.PD., M.A.P.	PDIP	32,88%

### c. Internal Security, Pemerintahan dan Media Sosial

#### 1) Internal security

- a) Berangkat dari pemikiran bahwa kejahatan adalah produk dari masyarakat dan institusi Polisi ada karena kebutuhan masyarakat, saat ini Polri berusaha

mendekatkan diri kepada masyarakat dan menggali segala potensi yang ada di masyarakat untuk mendeteksi dan mencegah sedini mungkin kejahatan yang ada di masyarakat serta menyelesaikan kejahatan hingga keakar-akarnya dengan harapan kehidupan masyarakat yang aman dan tertib dalam suasana yang tenang dapat tercapai, namun demikian disini lain kita menyadari bahwa saat ini kepercayaan masyarakat terhadap Polri masih rendah bahkan ketakutan masyarakat pada sosok keberadaan Polri masih tinggi akibat stereotif yang melekat pada Polri sejak masa lampau yang cenderung menonjolkan kekerasan, kekuasaan dan pelanggaran HAM. Memahami atas kondisi itu Polri berusaha keras memperbaiki diri mengambil langkah – langkah yang menuju kepada Reformasi Birokrasi Polri yang bermoral, profesional, modern terpercaya.

Markas Polda Jabar meliputi 1 Kepolisian Resort Kota Besar (POLRESTABES) yang berada di Kota Bandung dan 22 POLRES/TA serta 470 POLSEK/TA. Markas Polda Jabar secara geografis terletak di tengah-tengah provinsi Jawa Barat, dengan demikian, Markas Polda Jabar mempunyai nilai strategis terhadap Kesatuan Wilayah (Satwil) di jajarannya.

POLDA JABAR				
POLRESTABES	POLRES/TA	POLSEK		
1	22	URBAN	RURAL	PRARURAL
		163	235	72

Polres yang paling luas wilayahnya yaitu Kab. Sukabumi 4160,75 km<sup>2</sup>, paling kecil wilayah Kota Cirebon 40,16 km<sup>2</sup>, sedangkan Polsek yang paling luas wilayahnya Polsek Ciemas 304,57 km<sup>2</sup>, Polsek yang kecil wilayahnya Polsek Pekalipan 1,561 km<sup>2</sup>.

Jumlah Polsek Polres / Ta / Tabes Jajaran Polda Jabar Tahun 2024 :

NO	KESATUAN	POLSEK URBAN	POLSEK RURAL	POLSEK PRA RURAL	JUMLAH
1	POLRESTABES BANDUNG	27	-	1	28
2	POLRESTA BOGOR KOTA	6	-	-	6
3	POLRES BOGOR	20	7	5	32
4	POLRES SUKABUMI KOTA	5	6	4	15
5	POLRES SUKABUMI	4	21	4	29
6	POLRES CIANJUR	8	16	-	24
7	POLRES PURWAKARTA	3	9	2	14
8	POLRES KARAWANG	7	8	9	24
9	POLRES SUBANG	8	10	3	21
10	POLRES CIMAHI	8	5	-	13
11	POLRESTA BANDUNG KOTA	15	7	4	26
12	POLRES SUMEDANG	9	9	8	26
13	POLRES GARUT	10	16	7	33
14	POLRES TASIK KOTA	4	10	5	19

15	POLRES TASIKMALAYA	2	14	4	20
16	POLRES CIAMIS	4	12	1	17
17	POLRES BANJAR	1	3	-	4
18	POLRES PANGANDARAN	1	8	-	9
19	POLRES CIREBON KOTA	3	4	2	9
20	POLRESTA CIREBON	5	22	-	27
21	POLRES INDRAMAYU	7	15	7	25
22	POLRES MAJALENGKA	3	20	2	25
23	POLRES KUNINGAN	3	13	4	20
	<b>JUMLAH</b>	<b>163</b>	<b>235</b>	<b>72</b>	<b>470</b>

Daftar Polsek Polres / Ta / Tabes Jajaran Polda Jabar Tahun 2024 :

NO	KESATUAN	TIPE	NO	KESATUAN	TIPE
1	2	3	1	2	3
<b>A.</b>	<b>POLRESTA BOGOR KOTA</b>				
1.	POLSEK BOGOR TIMUR	URBAN	7	POLSEK BANYURE-SMI	URBAN
2.	POLSEK BOGOR TENGAH	URBAN	8	POLSEK KADUNGO-RA	URBAN
3.	POLSEK BOGOR SELATAN	URBAN	9	POLSEK LIMBANGAN	URBAN
4.	POLSEK BOGOR BARAT	URBAN	10	POLSEK LELES	URBAN
5.	POLSEK BOGOR UTARA	URBAN	11	POLSEK CISEWU	RURAL
6.	POLSEK TANAH SEREAL	URBAN	12	POLSEK BAYONG-BONG	RURAL
			13	POLSEK PASIRWAN-GI	RURAL
<b>B.</b>	<b>POLRES BOGOR</b>		14	POLSEK CIBATU	RURAL
1.	POLSEKCIGUDEG	URBAN	15	POLSEK LANGBONG MA-	RURAL
2.	POLSEKPR. PANJANG	URBAN	17	POLSEK CISURUPAN	RURAL
3.	POLSEKLEUWILIANG	URBAN	18	POLSEK CIKAJANG	RURAL
4.	POLSEKCB. BULANG	URBAN	19	POLSEK SINGAJAYA	RURAL
5.	POLSEKCIAMPEA	URBAN	20	POLSEK PAMEUNG-PEUK	RURAL
6.	POLSEKRUMPIN	URBAN	21	POLSEK CISOMPET	RURAL
7.	POLSEKCIOMAS	URBAN	22	POLSEK CIKELET	RURAL
8.	POLSEKKEMANG	URBAN	23	POLSEK BUNG-BULANG	RURAL
9.	POLSEK GN. SINDUR	URBAN	24	POLSEK PAKEN-JENG	RURAL
10.	POLSEKPARUNG	URBAN	25	POLSEK CIBALONG	RURAL
11.	POLSEKCIBINONG	URBAN	26	POLSEK PAMULIHAN	RURAL
12.	POLSEKCITEUREUP	URBAN	27	POLSEK LEUWI-GOONG	PRARU-RAL
13.	POLSEKGUNUNG PUTRI	URBAN	28	POLSE CIBIUK	PRARU-RAL

NO	KESATUAN	TIPE	NO	KESATUAN	TIPE
1	2	3	1	2	3
14.	POLSEKCISARUA	URBAN	29	POLSEK TAROGONG KALER	PRARURRAL
15.	POLSEKCIAWI	URBAN	30	POLSE BANJARWANGI	PRARURRAL
16.	POLSEKCIJERUK	URBAN	31	POLSEK CIHURIP	PRARURRAL
17.	POLSEKJONGGOL	URBAN	32	POLSEK TALEGONG	PRARURRAL
18.	POLSEKCILEUNGSI	URBAN	33	POLSEK CARINGIN	PRARURRAL
19.	POLSEKCARIU	URBAN			
20.	POLSEKBBK. MADANG	URBAN	<b>M.</b>	<b>POLRES TASIKMALAYA KOTA</b>	
21.	POLSEKDRAMAGA	RURAL	1	POLSEK CIHIDEUNG	URBAN
22.	POLSEKJASINGA	RURAL	2	POLSEK INDIHIANG	URBAN
23.	POLSEKKLP. NUNGGAL	RURAL	3	POLSEK KAWALU	URBAN
24.	POLSEKMEGA MENDUNG	RURAL	4	POLSEK CIAWI	URBAN
25.	POLSEKNANGGUNG	RURAL	5	POLSEK CIBEUREUM	RURAL
26.	POLSEK SUKARAJA	RURAL	6	POLSEK TAMANSARI	RURAL
27.	POLSEKCARINGIN	RURAL	7	POLSEK CISAYONG	RURAL
28.	POLSEKTAMANSARI	PRARURRAL	8	POLSEK RAJAPOLAH	RURAL
29.	POLSEKTANJUNGSARI	PRARURRAL	9	POLSEK MANONJAYA	RURAL
30.	POLSEKRANCABUNGUR	PRARURRAL	10	POLSEK CINEAM	RURAL
31.	POLSEKSUKAMAKMUR	PRARURRAL	11	POLSEK SUKARATU	RURAL
32.	POLSEK TENJO (BARU)	PRARURRAL	12	POLSEK PAGERAGEUNG	RURAL
			13	POLSEK KADIPATEN	RURAL
			14	POLSEK JAMANIS	RURAL
<b>C.</b>	<b>POLRES SUKABUMI KOTA</b>		15	POLSEK TAWANG	PRARURRAL
1.	POLSEK CIKOLE	URBAN	16	P O L S E K MANGKUBUMI	PRARURRAL
2.	POLSEK CISAAT	URBAN	17	POLSEK GUNUNG TANJUNG	PRARURRAL
3.	POLSEK WARUDOYONG	URBAN	18	POLSEK SUKARESIK	PRARURRAL
4.	POLSEK SUKARAJA	URBAN	19.	POLSEK KARANGJAYA	PRARURRAL
5.	POLSEK BAROS	URBAN			
6.	POLSEK SUKALARANG	RURAL			
7.	POLSEK CITAMIANG	RURAL	<b>N.</b>	<b>POLRES TASIKMALAYA</b>	

NO	KESATUAN	TIPE	NO	KESATUAN	TIPE
1	2	3	1	2	3
8.	POLSEK CIBEUREUM	RURAL	1	POLSEK SINGAPARNA	URBAN
9.	POLSEK GUNUNG PUYUH	RURAL	2	POLSEK KARANGNUNGGAL	URBAN
10.	POLSEK SUKABUMI	RURAL	3	POLSEK CIKALONG	RURAL
11.	POLSEK LEMBUR SITU	RURAL	4	POLSEK CIPATUJAH	RURAL
12.	POLSEK KADU DAMPIT	PRARURAL	5	POLSEK LEUWISARI	RURAL
13.	POLSEK GUNUNG GURUH	PRARURAL	6	POLSEK BANTARKALONG	RURAL
14.	POLSEK CIREUNGHAS	PRARURAL	7	POLSEK CIGALONTANG	RURAL
15.	POLSEK KEBON PEDES	PRARURAL	8	POLSEK SALAWU	RURAL
			9	POLSEK CIKATOMAS	RURAL
<b>D.</b>	<b>POLRES SUKABUMI</b>		10	POLSEK SALOPA	RURAL
1	POLSEK CIBADAK	URBAN	11	POLSEK SUKARAJA	RURAL
2	POLSEK PELABUHAN Ratu	URBAN	12	POLSEK TARAJU	RURAL
3	POLSEK PARUNG KUDA	URBAN	13	POLSEK PANCATENGGAH	RURAL
4	POLSEK CICURUG	URBAN	14	POLSEK CIBALONG	RURAL
5	POLSEK KEMBAR	RURAL	15	POLSEK SODONGHILIR	RURAL
6	POLSEK NAGRAK	RURAL	16	POLSEK PUSPAHIANG	RURAL
7	POLSEK CISOLOK	RURAL	17	POLSEK SUKARAME	PRARURAL
8	POLSEK NYALINDUNG	RURAL	18	POLSEK TANJUNGGAYA	PRARURAL
9	POLSEK CIDAHU	RURAL	19	POLSEK PARUNG-PONTENG	PRARURAL
10	POLSEK JAMPANG KULON	RURAL	20	POLSEK BOJONGGAMBIR	PRARURAL
11	POLSEK SAGARANTEN	RURAL			
12	POLSEK CIKAKAK	RURAL	<b>O.</b>	<b>POLRES CIAMIS</b>	
13	POLSEK PARAKAN SALAK	RURAL	1	POLSEK CIAMIS	URBAN
14	POLSEK JAMPANG TENGAH	RURAL	2	POLSEK BANJARSARI	URBAN
15	POLSEK LENGKONG	RURAL	3	POLSEK CIKONENG	URBAN
16	POLSEK SURADE	RURAL	4	POLSEK KAWALI	URBAN
17	POLSEK WARUNG KIARA	RURAL	5	POLSEK CIJEUNJING	RURAL
18	POLSEK KLAPA NUNGGAL	RURAL	6	POLSEK RAJADESA	RURAL
19	POLSEK SIMPENAN	RURAL	7	POLSEK PANJALU	RURAL
20	POLSEK CIRACAP	RURAL	8	POLSEK CIPAKU	RURAL

NO	KESATUAN	TIPE	NO	KESATUAN	TIPE
1	2	3	1	2	3
21	POLSEK CIKIDANG	RURAL	9	POLSEK PANUMBANGA	RURAL
22	POLSEK PURABAYA	RURAL	10	POLSEK PANAWANGAN	RURAL
23	POLSEK CIEMAS	RURAL	11	POLSEK CIHAURBEUTI	RURAL
24	POLSEK TEGAL BULEUD	RURAL	12	POLSEK PAMARICAN	RURAL
25	POLSEK KALIBUNDER	RURAL	13	POLSEK CIMARAGAS	RURAL
26	POLSEK CARINGIN	PRARURAL	14	POLSEK RANCAH	RURAL
27	POLSEK BOJONG GENTENG	PRARURAL	15	POLSEK CISAGA	RURAL
28	POLSEK CURUG KEMBAR	PRARURAL	16	POLSEK LAKBOK	RURAL
29	POLSEK GEGER BITUNG	PRARURAL	17	POLSEK SUKADANA	PRARURAL
<b>E.</b>	<b>POLRES CIANJUR</b>		<b>P.</b>	<b>POLRES BANJAR KOTA</b>	
1	POLSEK CIANJUR KOTA	URBAN	1	POLSEK BANJAR	URBAN
2	POLSEK PACET	URBAN	2	POLSEK PATARUMAN	RURAL
3	POLSEK WARUNG KONDANG	URBAN	3	POLSEK LANGENSARI	RURAL
4	POLSEK KARANG TENGAH	URBAN	4	POLSEK PURWAHARJA	RURAL
5	POLSEK CILAKU	URBAN			
6	POLSEK CIBEBER	URBAN	<b>Q.</b>	<b>POLRES PANGANDARAAN</b>	
7	POLSEK CIRANJANG	URBAN	1	POLSEK PANGANDARAN	URBAN
8	POLSEK CUGENANG	URBAN	2	POLSEK PADAHERANG	RURAL
9	POLSEK SUKALUYU	RURAL	3	POLSEK KALIPUCANG	RURAL
10	POLSEK BOJONG PICUNG	RURAL	4	POLSEK SIDAMULIH	RURAL
11	POLSEK CIKALONG KULON	RURAL	5	POLSEK PARIGI	RURAL
12	POLSEK MANDE	RURAL	6	POLSEK CIJULANG	RURAL
13	POLSEK CIDAUN	RURAL	7	POLSEK CIMERAK	RURAL
14	POLSEK SINDANG BARANG	RURAL	8	POLSEK CIGUGUR	RURAL
15	POLSEK CAMPAKA	RURAL	9	POLREK LANGKAPLANCAR	RURAL
16	POLSEK KADU PANDAK	RURAL			
17	POLSEK NARINGGUL	RURAL	<b>R.</b>	<b>POLRES CIREBON KOTA</b>	

NO	KESATUAN	TIPE	NO	KESATUAN	TIPE
1	2	3	1	2	3
18	POLSEK SUKANAGARA	RURAL	1	POLSEK CRB SELATAN TIMUR	URBAN
19	POLSEK AGRABINTA	RURAL	2	POLSEK CRB UTARA BARAT	URBAN
20	POLSEK CIBINONG	RURAL	3	POLSEK KEDAWUNG	URBAN
21	POLSEK TAKOKAK	RURAL	4	POLSEK GUNUNG-JATI	RURAL
22	POLSEK TANGGEUNG	RURAL	5	POLSEK KAPETAKAN	RURAL
23	POLSEK SUKARESMI	RURAL	6	POLSEK MUNDU	RURAL
24	POLSEK PAGELARAN	RURAL	7	POLSEK KAWASAN PEL. CRBN	RURAL
			8	POLSEK LEMAH-WUNGKUK	PRARURAL
<b>F.</b>	<b>POLRES PURWAKARTA</b>	URBAN	9	POLSEK KESAMBI	PRARURAL
1	POLSEK PURWAKARTA KOTA	URBAN			
2	POLSEK BUNGUR SARI	URBAN	<b>S.</b>	<b>POLRESTA CIREBON</b>	
3	POLSEK JATI LUHUR	RURAL	1.	POLSEKGEMPOL	URBAN
4	POLSEK PLERED	RURAL	2.	POLSEKARJAWINGUN	URBAN
5	POLSEK SUKATANI	RURAL	3.	POLSEKWERU	URBAN
6	POLSEK CAMPAKA	RURAL	4.	POLSEKLOSARI	URBAN
7	POLSEK CIBATU	RURAL	5.	POLSEKLEMAH ABANG	URBAN
8	POLSEK PASAWAHAN	RURAL	6.	POLSEKDEPOK	RURAL
9	POLSEK WANAYASA	RURAL	7.	POLSEKTALUN	RURAL
10	POLSEK DARANGDAN	RURAL	8.	POLSEKGEGESIK	RURAL
11	POLSEK MANIIS	RURAL	9.	POLSEK KLANGENAN	RURAL
12	POLSEK SUKASARI	RURAL	10.	POLSEK DUKUPUNTANG	RURAL
13	POLSEK BOJONG	PRARURAL	11.	POLSEK PANGURANGAN	RURAL

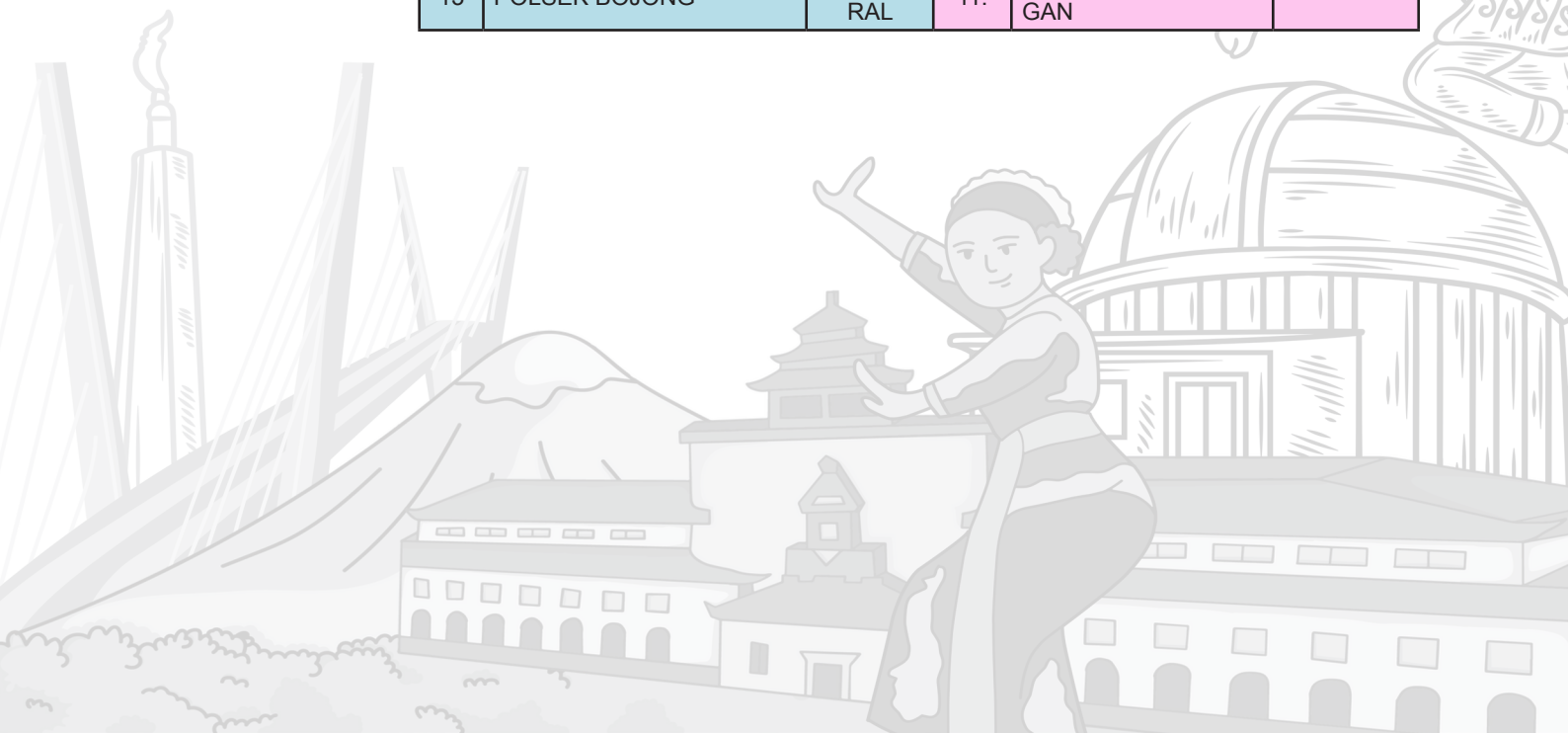



NO	KESATUAN	TIPE	NO	KESATUAN	TIPE
1	2	3	1	2	3
14	POLSEK KIARAPEDES	PRARURAL	12.	POLSEKPABUARAN	RURAL
			13.	POLSEKSUSUKAN	RURAL
<b>G.</b>	<b>POLRES KARAWANG</b>		14.	POLSEKBABAKAN	RURAL
1	POLSEK KARAWANG	URBAN	15.	POLSEKGEBANG	RURAL
2	POLSEK TELUK JAMBE	URBAN	16.	POLSEK PANGENAN	RURAL
3	POLSEK KLARI	URBAN	17.	POLSEK ASTANA-JAPURA	RURAL
4	POLSEK RENGASDENGKLOK	URBAN	18.	P O L S E K K A - RANGSEMBUNG	RURAL
5	POLSEK CIKAMPEK	URBAN	19.	POLSEK SUMBER	RURAL
6	POLSEK CILAMAYA	URBAN	20.	POLSEK SEDONG	RURAL
7	POLSEK JATISARI	URBAN	21.	POLSEKBEBER	RURAL
8	POLSEK PANGKALAN	RURAL	22.	POLSEKPLERED	RURAL
9	POLSEK JATISARI	RURAL	23.	POLSEKPABEDILAN	RURAL
10	POLSEK CIAMPEL	RURAL	24.	POLSEKKALIWEDI	RURAL
11	POLSEK BATU JAYA	RURAL	25.	POLSEKCIWARINGIN	RURAL
12	POLSEK TEMPURAN	RURAL	26.	POLSEK SUSUKAN LEBAK	RURAL
13	POLSEK RAWA MERTA	RURAL	27.	POLSEK WALED	RURAL
14	POLSEK PEDES	RURAL			
15	POLSEK TIRTAJAYA	RURAL	<b>T.</b>	<b>POLRES INDRAMAYU</b>	
16	POLSEK TELUKJAMBE BARAT	PRARURAL	1	POLSEK JATIBARANG	URBAN
17	POLSEK MAJALAYA	PRARURAL	2	POLSEK PATROL	URBAN
18	POLSEK KOTA BARU	PRARURAL	3	POLSEK SUKAGUMIWANG	URBAN
19	POLSEK PURWASARI	PRARURAL	4	POLSEK LOSARANG	URBAN
20	POLSEK LEMAH ABANG	PRARURAL	5	POLSEK KANDANGHAUR	URBAN
21	POLSEK CIBUAYA	PRARURAL	6	POLSEK KARAN-GAMPEL	URBAN
22	POLSEK PAKIS JAYA	PRARURAL	7	POLSEK LOHBENER	URBAN
23	POLSEK TEGAL WARU (BARU)	PRARURAL	8	POLSEK INDRAMAYU	RURAL
24	POLSEK BANYU SARI (BARU)	PRARURAL	9	POLSEK BALONGAN	RURAL
			10	P O L S E K KRANGKENG	RURAL
<b>H.</b>	<b>POLRES SUBANG</b>		11	POLSEK JUNTINYUAT	RURAL
1.	POLSEK SUBANG	URBAN	12	POLSEK WIDASARI	RURAL

NO	KESATUAN	TIPE	NO	KESATUAN	TIPE
1	2	3	1	2	3
2.	POLSEK JALANCAGAK	URBAN	13	POLSEK SLIYEG	RURAL
3.	POLSEK PAGADEN	URBAN	14	POLSEK BONGAS	RURAL
4.	POLSEK PAMANUKAN	URBAN	15	P O L S E K GABUSWETAN	RURAL
5.	POLSEK PUSAKANAGARA	URBAN	16	POLSEK HAURGEU- LIS	RURAL
6.	POLSEK CIASEM	URBAN	17	POLSEK ANJATAN	RURAL
7.	POLSEK PATOKBEUSI	URBAN	18	POLSEK TUKDANA	RURAL
8.	POLSEK CIPEUNDEUY	URBAN	19	POLSEK SINDANG	RURAL
9.	POLSEK PABUARAN	RURAL	20	POLSEK LELEA	RURAL
10.	POLSEK CIBOGO	RURAL	21	POLSEK TERISI	RURAL
11.	POLSEK BINONG	RURAL	22	POLSEK ARAHAN	RURAL
12.	POLSEK CISALAK	RURAL	23	POLSEK GANTAR	PRARU- RAL
13.	POLSEK KALIJATI	RURAL	24	POLSEK CANTIGI	PRARU- RAL
14.	POLSEK PURWADADI	RURAL	25	POLSEK KEDOGAN- BUNDER	PRARU- RAL
15.	POLSEK COMPRENG	RURAL	26	POLSEK CIKEDUNG	PRARU- RAL
16.	POLSEK SAGALAHERANG	RURAL	27	POLSEK KROYA	PRARU- RAL
17.	POLSEK BLANAKAN	RURAL	28	POLSEK PASEKAN	PRARU- RAL
18.	POLSEK CIKAUM	RURAL	29	POLSEK SUKRA	PRARU- RAL
19.	POLSEK CIJAMBE	PRARU- RAL			
20.	POLSEK TANJUNGSANG	PRARU- RAL	<b>U.</b>	<b>POLRES MAJA- LENGKA</b>	
21.	POLSEK LEGON KULON	PRARU- RAL	1	POLSEK JATIWANGI	URBAN
			2	POLSEK KADIPATEN	URBAN
<b>I.</b>	<b>POLRES CIMAHI</b>		3	POLSEK CIKIJING	URBAN
1.	POLSEK LEMBANG	URBAN	4	POLSEK SUMBER- JAYA	RURAL
2.	POLSEK CISARUA	URBAN	5	POLSEK RAJAGA- LUH	RURAL
3.	POLSEK CIMAHI SELATAN	URBAN	6	POLSEK MAJALENG- KA	RURAL
4.	POLSEK CIMAHI	URBAN	7	POLSEK SUKAHAJI	RURAL
5.	POLSEK PADALARANG	URBAN	8	POLSEK LIGUNG	RURAL
6.	POLSEK CIPATAT	URBAN	9	POLSEK CIGASONG	RURAL
7.	POLSEK BATUJAJAR	URBAN	10	POLSEK KERTAJATI	RURAL
8.	POLSEK MARGAASIH	URBAN	11	POLSEK LEUWIMUN- DING	RURAL
9.	POLSEK CIKALONG WETANG	RURAL	12	POLSEK DAWUAN	RURAL

NO	KESATUAN	TIPE	NO	KESATUAN	TIPE
1	2	3	1	2	3
10.	POLSEK CIPEUNDEUY	RURAL	13	POLSEK MAJA	RURAL
11.	POLSEK CILILIN	RURAL	14	POLSEK JATITUJUH	RURAL
12.	POLSEK SINDANGKERTA	RURAL	15	POLSEK SINDANGWANGI	RURAL
13.	POLSEK GUNUNGHALU	RURAL	16	POLSEK BANTARUJEG	RURAL
			17	POLSEK PALASAH	RURAL
<b>J.</b>	<b>POLRESTA BANDUNG</b>		18	POLSEK ARGAPURA	RURAL
1	POLSEK PAMEUNGPEUK	URBAN	19	POLSEK TALAGA	RURAL
2	POLSEK BALEENDAH	URBAN	20	POLSEK PANYINGKIRAN	RURAL
3	POLSEK KATAPANG	URBAN	21	POLSEK CINGAMBUL	RURAL
4	POLSEK CILEUNYI	URBAN	22	POLSEK LEMAH-SUGIH	RURAL
5	POLSEK RANCAEKEK	URBAN	23	POLSEK BANJARAN	RURAL
6	POLSEK SOREANG	URBAN	24	POLSEK KASOKANDEL	PRARURAL
7	POLSEK BANJARAN	URBAN	25	POLSEK MALAUSMA	PRARURAL
8	POLSEK DAYEUKHKOLOT	URBAN			
9	POLSEK CIMENYAN	URBAN	<b>V.</b>	<b>POLRES KUNINGAN</b>	
10	POLSEK MAJALAYA	URBAN	1	POLSEK CILIMUS	URBAN
11	POLSEK MARGAHAYU	URBAN	2	POLSEK KUNINGAN	URBAN
12	POLSEK BOJONG SOANG	URBAN	3	POLSEK CIAWIGEBANG	URBAN
13	POLSEK NAGREG	URBAN	4	POLSEK DARMA	RURAL
14	POLSEK PANGALENGAN	URBAN	5	POLSEK JALAKSANA	RURAL
15	POLSEK CICALENGKA	URBAN	6	POLSEK KADUGEDE	RURAL
16	POLSEK PASIRJAMBU	RURAL	7	POLSEK MANDIRANCAN	RURAL
17	POLSEK SOLOKAN JERUK	RURAL	8	POLSEK CIDAHU	RURAL
18	POLSEK CIWIDEY	RURAL	9	POLSEK LURAGUNG	RURAL
19	POLSEK CIPARAY	RURAL	10	POLSEK CIWARU	RURAL
20	POLSEK PACET	RURAL	11	POLSEK CIBINBIN	RURAL
21	POLSEK PASEH	RURAL	12	POLSEK GARAWANGI	RURAL
22	POLSEK CIKANCUNG	RURAL	13	POLSEK LEBAKWANGI	RURAL
23	POLSEK CIMAUNG	PRARURAL	14	POLSEK CINIRU	RURAL

NO	KESATUAN	TIPE	NO	KESATUAN	TIPE
1	2	3	1	2	3
24	POLSEK IBUN	PRARU- RAL	15	POLSEK SUBANG	RURAL
25	POLSEK KERTASARI	PRARU- RAL	16	POLSEK CIGUGUR	RURAL
26	POLSEK CANGKUANG (BARU)	PRARU- RAL	17	POLSEK KRAMAT MULYA	PRARU- RAL
			18	POLSEK PAN- CALANG	PRARU- RAL
<b>K.</b>	<b>POLRES SUMEDANG</b>	URBAN	19	POLSEK PASAWAH- AN	PRARU- RAL
1	POLSEK JATINANGOR	URBAN	20	POLSEK SELAJAMBE	PRARU- RAL
2	POLSEK TANJUNGSARI	URBAN			
3	POLSEK CIMANGGUNG	URBAN	<b>W.</b>	<b>POLRESTABES BANDUNG</b>	
4	POLSEK SUMEDANG UTARA	URBAN	1	POLSEK BAWET	URBAN
5	POLSEK CIMALAKA	URBAN	2	POLSEK COBLONG	URBAN
6	POLSEK SITURAJA	URBAN	3	POLSEK CICENDO	URBAN
7	POLSEK SUMEDANG SE- LATAN	URBAN	4	POLSEK BJK LOA KALER	URBAN
8	POLSEK DARMARAJA	URBAN	5	POLSEK ANDIR	URBAN
9	POLSEK TOMO	URBAN	6	POLSEK BABAKAN CIPARAY	URBAN
10	POLSEK CIBUGEL	RURAL	7	POLSEK SUMUR BANDUNG	URBAN
11	POLSEK PASEH	RURAL	8	POLSEK REGOL	URBAN
12	POLSEK JATINUNGGAL	RURAL	9	POLSEK BJK LOA KIDUL	URBAN
13	POLSEK JATIGEDE	RURAL	10	POLSEK CIBEUNY- ING KIDUL	URBAN
14	POLSEK RANCAKALONG	RURAL	11	POLSEK LENGKONG	URBAN
15	POLSEK BUAH DUA	RURAL	12	POLSEK ANTAPANI	URBAN
16	POLSEK TANJUNGGAL	RURAL	13	POLSEK ASTANA ANYAR	URBAN
17	POLSEK UJUNGJAYA	RURAL	14	POLSEK SUKAJADI	URBAN
18	POLSEK CONGGEANG	RURAL	15	POLSEK BANDUNG KULON	URBAN
19	POLSEK PAMULIHAN	PRARU- RAL	16	POLSEK PANYILEU- KAN	URBAN

NO	KESATUAN	TIPE	NO	KESATUAN	TIPE
1	2	3	1	2	3
20	POLSEK WADO	PRARURAL	17	POLSEK CIBEUNYING KALER	URBAN
21	POLSEK GANEAS	PRARURAL	18	POLSEK KIARA CONDONG	URBAN
22	POLSEK TANJUNGMEDAR	PRARURAL	19	POLSEK SUKASARI	URBAN
23	POLSEK CISITU	PRARURAL	20	POLSEK BUAH BATU	URBAN
24	POLSEK CISARUA	PRARURAL	21	POLSEK CIDADAP	URBAN
25	POLSEK SURIAN	PRARURAL	22	POLSEK ARCAMANIK	URBAN
26	POLSEK SUKASARI (BARU)	PRARURAL	23	POLSEK GEDE BAGE	URBAN
			24	POLSEK RANCASARI	URBAN
			25	POLSEK CINAMBO	URBAN
<b>L.</b>	<b>POLRES GARUT</b>		26	POLSEK UJUNGBERUNG	URBAN
1	POLSEK TAROGONG KIDUL	URBAN	27	POLSEK BANDUNG KIDUL	URBAN
2	POLSEK GARUT KOTA	URBAN	28	POLSEK BATUNUNG-GAL	PRARURAL
3	POLSEK KARANGPAWITAN	URBAN	29	POLSUBSEKTOR CIBIRU	POLSBKTOR
4	POLSEK SAMARANG	URBAN			
5	POLSEK WANARAJA	URBAN			
6	POLSEK CILAWU	URBAN			

b) Jumlah Personil jajaran Polda Jabar pada Tahun 2023 terdiri dari :

NO	NAMA SATUAN	POLRI	PNS
1.	PIMPINAN	2	0
2.	BID TIK	52	10
3.	BIDDOKKES	160	306
4.	BIDHUMAS	69	13
5.	BIDKEU	20	9
6.	BIDKUM	25	10
7.	BIDPROPAM	164	9
8.	DITBINMAS	62	13
9.	DITINTELKAM	273	9
10.	DITLANTAS	442	46
11.	DITPAMOBVIT	185	5
12.	DITPOLAIRUD	205	4
13.	DITRESKRIMSUS	317	18
14.	DITRESKRIMUM	250	18
15.	DITRESNARKOBA	160	10

NO	NAMA SATUAN	POLRI	PNS
16.	DITSAMAPTA	690	11
17.	DITTAHTI	47	2
18.	ITWASDA	49	10
19.	NON SATKER	18	2
20.	RO SDM	88	29
21.	ROLOG	49	13
22.	ROOPS	77	11
23.	RORENA	33	18
24.	SATBRIMOB	1.818	21
25.	SETUM	4	15
26.	SPKT	38	1
27.	SPN	160	29
28.	SPRIPIM	28	10
29.	YANMA	76	19
30.	POLRESTABES BANDUNG	2.709	65
31.	POLRESTA BOGOR KOTA	1.173	60
32.	POLRES BOGOR	2.747	152
33.	POLRES CIANJUR	1.976	142
34.	POLRES SUKABUMI KOTA	1.325	104
35.	POLRES SUKABUMI	911	10
36.	POLRESTA BANDUNG	2.411	162
37.	POLRES CIMAHU KOTA	1.450	81
38.	POLRES SUMEDANG	1.137	22
39.	POLRES GARUT	2.371	163
40.	POLRES TASIKMALAYA KOTA	1.460	113
41.	POLRES TASIKMALAYA	1.487	122
42.	POLRES CIAMIS	1.465	119
43.	POLRES PANGANDARAN	261	4
44.	POLRES BANJAR KOTA	450	9
45.	POLRES PURWAKARTA	1.316	104
46.	POLRES KARAWANG	1.770	115
47.	POLRES SUBANG	1.116	31
48.	POLRES CIREBON KOTA	1.032	77
49.	POLRESTA CIREBON	2.209	193
50.	POLRES INDRAMAYU	2.080	134
51.	POLRES MAJALENGKA	870	23
52.	POLRES KUNINGAN	1.490	113
53.	<b>TOTAL</b>	<b>40.777</b>	<b>2.780</b>

Sumber KPU

c) Data Pejabat Utama Polri pada Polda Jabar Tahun 2023 sebagai berikut :

NO	NAMA/PANGKAT	JABATAN
1.	IRJEN POL. Dr. AKHMAD WIYAGUS, S.IK., M.Si., MM.	KAPOLDA JABAR
2.	BRIGJEN. POL. BARIZA SULFI	WAKAPOLDA JABAR
3.	KOMBES POL. KALINGGA RENDRA RAHARJA, SE., M.H	IRWASDA JABAR
4.	KOMBES POL. Drs. BUDI WASONO., M.H	KARO OPS POLDA JABAR
5.	KOMBES POL. I BAGUS RAI ELRYANTO, S.H., S.I.K., MH	KARO RENA POLDA JABAR
6.	KOMBES POL. HARRY HARYADI B, S.I.K., M.Hum.	KARO SDM POLDA JABAR
7.	KOMBES POL. Dr. YASIR, S.I.K. M.H	KAROLOG POLDA JABAR
8.	KOMBES POL. GUNARSO	DIR BINMAS POLDA JABAR
9.	KOMBES POL. ASEP NALALUDIN, S.I.K., M.Si	DIR INTELKAM POLDA JABAR
10.	KOMBES POL. SURAWAN, S.I.K.	DIR RESKRIMUM POLDA JABAR
11.	KOMBES POL. DENI OKVIANTO., S.I.K., M.H	DIR RESKRIMSUS POLDA JABAR
12.	KOMBES POL. EKO WAHYUDI KRISGIONO., S.I.K.M.Si	DIR SAMAPTA POLDA JABAR
13.	KOMBES POL. WIBOWO., S.I.K., M.Hum	DIR LANTAS POLDA JABAR
14.	KOMBES POL. JOHANNES R. MANALU. S.I.K.	DIR RES NARKOBA POLDA JABAR
15.	KOMBES POL. I MADE SUKMAWIJAYA, S.I.K., M.Si	DIR POL AIR POLDA JABAR
16.	KOMBES POL. M. HIDAYAT B., SH. S.I.K.M.H	DIR PAM OBVIT POLDA JABAR
17.	KOMBES POL. IBRAHIM TOMPO, S.I.K., M.Si	KABID HUMAS POLDA JABAR
18.	KOMBES POL. WAHYU WIM HARDJANTO, SH., S.I.K., .Hum	KABID KUM POLDA JABAR
19.	KOMBES POL. ASEP AKBAR HIKMANA, S.I.K, M.H, M.T.	KABID TIK POLRI
20.	KOMBES POL. dr. ADANG AZHAR, Sp.F D.F.M.	KABID DOKKES POLDA JABAR
21.	KOMBES POL. Drs. HENI KRESNOWATI, SP, SE, M.SI.	KABID KEU POLDA JABAR
22.	KOMBES POL. YOHAN PRIYOTO, S.I.K.	KABID PROPAM POLDA JABAR
23.	KOMBES POL. YURI KARSONO, S.I.K.	DANSAT BRIMOBDA JABAR
24.	KOMBES POL Dr. drg. NELSON SITUMORANG, Sp.bm., M.H.Kes.	KA RUMKIT BHAY. TK II BANDUNG

NO	NAMA/PANGKAT	JABATAN
25.	KOMBES POL. JOKO SURACHMANTO, S.H., M.H	KA SPN CISARUA
26.	AKBP HADIANUR, S.I.K.	DIR TAHTI POLDA JABAR
27.	AKBP M. WAHYU SYARIF HIDAYAT, S.I.K., M.H.	KA SPKT
28.	AKBP WIDODO, S.E, M.M..	KA YANMA
29.	AKBP ETI MULYATI, S.I.K, M.Si	KASETUM
30.	KOMPOL ARYO DWI WIBOWO, S.H., S.I.K., M.M.	KOORSPRIPIM

d) Data para Kapolres/ta/tabs Polda Jabar Tahun 2023 :

NO	NAMA/PANGKAT	JABATAN
1	KOMBES POL. BUDI SARTONO, S.I.K, M.Si., M.Han.	KAPOLRESTABES BANDUNG
2.	KOMBES POL. Dr. BISMO TEGUH PRAKOSO, SH., S.I.K., M.H	KAPOLRESTA BOGOR KOTA
3.	AKBP RIO WAHYU ANGGORO, S.H., S.I.K.,	KAPOLRES BOGOR
4.	AKBP ARI SETYAWAN WIBOWO, S.H., S.I.K., M.Si.	KAPOLRES SUKABUMI KOTA
5.	AKBP MARULY PARDEDE., SH., S.I.K., M.H	KAPOLRES SUKABUMI
6.	AKBP ASZHARI KURNIAWAN, SH., S.I.K., M.Si	KAPOLRES CIANJUR
7.	AKBP EDWAR ZULKARNAIN, S.H., S.I.K.	KAPOLRES PURWAKARTA
8.	AKBP WIRDHANTO HADICAKSONO, S.H., S.I.K., M.Si	KAPOLRES KARAWANG
9.	AKBP ARIEK INDRA SENTANU, S.H., S.I.K., M.H.	KAPOLRES SUBANG
10.	AKBP ALDI SUBARTONO, S.H, S.I.K., M.H., CPHR	KAPOLRES CIMAHU KOTA
11.	KOMBES POL KUSWORO WIBOWO., S.H., S.I.K.,M.H	KAPOLRESTA BANDUNG
12.	AKBP INDRA SETIAWAN., S.H., S.I.K.	KAPOLRES SUMEDANG
13.	AKBP ROHMAN YONKY DILATHA, S.I.K.	KAPOLRES GARUT
14.	AKBP SY ZAINAL ABDIN, S.I.K.	KAPOLRES TASIKMALAYA KOTA
15.	AKBP SUHARDI HERY HARYANTO, S.IK, M.M.	KAPOLRES TASIKMALAYA



16.	AKBP TONY PRASETYO YUDHANGKORO, S.H., S.I.K., M.M	KAPOLRES CIAMIS
17.	AKBP IMARA UTAMA, S.H., S.I.K., M.H.	KAPOLRES PANGANDARAN
18.	AKBP BAYU CATUR PRABOWO, S.H., S.I.K., M.Si	KAPOLRES BANJAR KOTA
19.	AKBP MUHAMMAD RANO HADIYANTO, S.I.K.	KAPOLRES CIREBON KOTA
20.	KOMBES POL ARIF BUDIMAN, S.I.K.,M.H	KAPOLRESTA CIREBON
21.	AKBP Dr. M. FAHRI ANGGIA NATUA SIREGAR, S.H., S.I.K, M.H.	KAPOLRES INDRAMAYU
22.	AKBP INDRA NOVIANTO, S.I.K.	KAPOLRES MAJALENGKA
23.	AKBP WILLY ANDRIAN, S.I.K., S.H.	KAPOLRES KUNINGAN

## 2) Pemerintahan

Provinsi Jawa Barat terdiri dari 27 Kabupaten/Kota, meliputi 18 Kabupaten dan 9 Kota, sedangkan jumlah kecamatan sebanyak 627 kecamatan yang dikepalai oleh seorang camat dan 5.957 desa/kelurahan. Jumlah Pegawai Negeri Sipil (PNS) di lingkungan Pemerintah Provinsi Jawa Barat pada tahun 2021 sebanyak 34.606 orang. Dari jumlah tersebut 18.306 adalah pegawai laki-laki dan 16.300 pegawai perempuan. Sebagian besar PNS di Provinsi Jawa Barat tahun 2021 merupakan lulusan S1 (Strata satu) sebanyak 61,06% pegawai. Berdasarkan hasil Pemilu tahun 2019, jumlah anggota Dewan Perwakilan Rakyat Daerah Tingkat I Provinsi Jawa Barat sebanyak 120 orang anggota dewan baru terpilih. Dari jumlah tersebut, 94 orang adalah laki-laki dan 26 orang perempuan. Selanjutnya, jumlah anggota Dewan Perwakilan Rakyat Daerah di Provinsi Jawa Barat pada tahun 2021 sebanyak 1.280 orang, dengan jumlah laki-laki 1.041 orang laki-laki dan 239 orang perempuan

### a) Jumlah Kecamatan Menurut Kabupaten/Kota di Jawa Barat, 2017 - 2021

Kabupaten/Kota	2017	2018	2019	2020	2021
1	2	3	4	5	6
<b>Kabupaten/ Regency</b>					
Bogor	40	40	40	40	40
Sukabumi	47	47	47	47	47
Cianjur	32	32	32	32	32
Bandung	31	31	31	31	31
Garut	42	42	42	42	42
Tasikmalaya	39	39	39	39	39
Ciamis	27	27	27	27	27
Kuningan	32	32	32	32	32
Cirebon	40	40	40	40	40
Majalengka	26	26	26	26	26

Sumedang	26	26	26	26	26
Indramayu	31	31	31	31	31
Subang	30	30	30	30	30
Purwakarta	17	17	17	17	17
Karawang	30	30	30	30	30
Bekasi	23	23	23	23	23
Bandung Barat	16	16	16	16	16
Pangandaran	10	10	10	10	10
<b>Kotal Municipality</b>					
Bogor	6	6	6	6	6
Sukabumi	7	7	7	7	7
Bandung	30	30	30	30	30
Cirebon	5	5	5	5	5
Bekasi	12	12	12	12	12
Depok	11	11	11	11	11
Cimahi	3	3	3	3	3
Tasikmalaya	10	10	10	10	10
Banjar	4	4	4	4	4
<b>Jawa Barat</b>	<b>627</b>	<b>627</b>	<b>627</b>	<b>627</b>	<b>627</b>

Sumber BPS

## b) Jumlah Kelurahan Menurut Kabupaten/Kota di Jawa Barat, 2017-2021

Kabupaten/Kota Re- gency/Municipality	2017	2018	2019	2020	2021
1	2	3	4	5	6
<b>Kabupaten/ Regency</b>					
Bogor	435	435	435	435	435
Sukabumi	386	386	386	386	386
Cianjur	360	360	360	360	360
Bandung	280	280	280	280	280
Garut	442	442	442	442	442
Tasikmalaya	351	351	351	351	351
Ciamis	265	265	265	265	265
Kuningan	376	376	376	376	376
Cirebon	424	424	424	424	424
Majalengka	343	343	343	343	343
Sumedang	283	277	277	277	277
Indramayu	317	317	317	317	317
Subang	253	253	253	253	253
Purwakarta	192	192	192	192	192
Karawang	309	309	309	309	309
Bekasi	187	187	187	187	187
Bandung Barat	165	165	165	165	165
Pangandaran	93	93	93	93	93
<b>Kotal Municipality</b>					

Bogor	68	68	68	68	68
Sukabumi	33	33	33	33	33
Bandung	151	151	151	151	151
Cirebon	22	22	22	22	22
Bekasi	56	56	56	56	56
Depok	63	63	63	63	63
Cimahi	15	15	15	15	15
Tasikmalaya	69	69	69	69	69
Banjar	25	25	25	25	25
<b>Jawa Barat</b>	<b>5 963</b>	<b>5 957</b>	<b>5 957</b>	<b>5 957</b>	<b>5 957</b>

- c) Jumlah Pegawai Negeri Sipil Menurut Kabupaten/Kota dan Jenis Kelamin Desember 2021.

Kabupaten/Kota Regency/Municipality	2021		Jumlah
	Laki-laki	Perempuan	
1	2	3	4
<b>Kabupaten/ Regency</b>			
Bogor	7 232	8 227	15 459
Sukabumi	5 860	4 631	10 491
Cianjur	5 075	5 144	10 219
Bandung	5 824	8 456	14 280
Garut	6 536	7 255	13 791
Tasikmalaya	4 673	6 156	10 829
Ciamis	3 655	4 652	8 307
Kuningan	4 877	5 102	9 979
Cirebon	5 234	6 080	11 314
Majalengka	4 430	5 154	9 584
Sumedang	4 152	5 164	9 316
Indramayu	5 536	4 802	10 338
Subang	5 204	5 420	10 624
Purwakarta	3 240	3 803	7 043
Karawang	4 699	5 330	10 029
Bekasi	4 684	6 297	10 981
Bandung Barat	3 207	4 066	7 273
Pangandaran	1 534	1 774	3 308
<b>Kota/ Municipality</b>			
Bogor	3 072	3 370	6 442
Sukabumi	1 635	1 821	3 456
Bandung	5 836	8 360	14 196
Cirebon	2 029	2 527	4 556
Bekasi	4 178	5 533	9 711
Depok	2 429	3 885	6 314
Cimahi	1 656	2 430	4 086
Tasikmalaya	2 694	3 589	6 283

Banjar	1 275	1 481	2 756
<b>Jawa Barat</b>	<b>18 221</b>	<b>16 211</b>	<b>34 432</b>

Sumber: BKN Wilayah III Jawa Barat

d) Jumlah Pegawai Negeri Sipil Menurut Jabatan dan Jenis Kelamin, 2021

JABATAN	LAKI-LAKI	PEREMPUAN	JUMLAH
1	2	3	4
Jabatan Pimpinan Tertinggi	1		1
Jabatan Pimpinan tinggi	746	120	866
Administrator	3.543	1.124	4.667
Pengawas	12.513	6.481	18.994
Eselon V	64	36	100
Jabatan Fungsional Dosen	5	1	6
Jabatan Fungsional Guru	51.341	83.877	135.218
Jabatan Fungsional Medis	6.849	22.788	29.637
Jabatan Fungsional Tehnis	6.340	3.020	9.360
Jabatan Fungsional Umum	47.252	29.270	76.522
Jumlah / Total	128.654	146.717	275.371

e) Jumlah Pegawai Negeri Sipil Menurut Tingkat Pendidikan dan Jenis Kelamin, 2021

Tingkat Pendidikan	Tahun 2021		
	Laki-laki	Perempuan	Jumlah
1	2	3	4
Sampai dengan SD	1.268	27	1.295
SMP/Sederajat	24.468	7.783	32.251
SMA/Sederajat	2.378	93	2.471
Diplomal, II/Aktal, II	3.940	5.705	9.645
Diploma III/Akta III/Sarjana Muda	7.478	20.252	27.730
Tingkat Sarjana/Doktor/Ph.D	89.145	112.860	202.605
Jumlah	128.677	146.720	275.397

f) Jumlah Anggota Dewan Perwakilan Rakyat Daerah Menurut Partai Politik dan Jenis Kelamin, 2021

Kabupaten/Kota	Jenis Kelamin		Jumlah Total
	Laki-laki	Perempuan	
Partai Demokrasi Indonesia Perjuangan (PDIP)	21	4	25
Partai Golongan Karya (Golkar)	18	3	21
Partai Keadilan Sejahtera (PKS)	12	8	20
Partai Gerakan Indonesia Raya (Gerindra)	13	3	16
Partai Demokrat	10	2	12
Partai Persatuan Pembangunan (PPP)	10	1	11
Partai Kebangkitan Bangsa (PKB)	5	2	7

Partai Nasional Demokrat (Nasdem)	2	2	4
Partai Amanat Nasional	2	1	3
Partai Persatuan Indonesia (Perindo)	1	0	1
<b>Jumlah/Total</b>	<b>94</b>	<b>26</b>	<b>120</b>

Sumber: Sekretariat DPRD Provinsi Jawa Barat

- g) Jumlah Anggota Dewan Perwakilan Rakyat Daerah Menurut Kabupaten/Kota dan Jenis Kelamin, 2021

Kabupaten/Kota	Jenis Kelamin/ Sex		Jumlah Total
	Laki-laki	Perempuan	
<b>Kabupaten/ Regency</b>			
Bogor	51	4	55
Sukabumi	42	8	50
Cianjur	41	9	50
Bandung	47	8	55
Garut	35	10	45
Tasikmalaya	42	8	50
Ciamis	44	6	50
Kuningan	39	11	50
Cirebon	37	13	50
Majalengka	45	5	50
Sumedang	41	9	50
Indramayu	33	17	50
Subang	41	9	50
Purwakarta	32	13	45
Karawang	36	14	50
Bekasi	40	10	50
Bandung Barat	46	4	50
Pangandaran	30	10	40
<b>Kota/ Municipality</b>			
Bogor	39	11	50
Sukabumi	29	6	35
Bandung	42	8	50
Cirebon	25	10	35
Bekasi	42	8	50
Depok	37	13	50
Cimahi	34	11	45
Tasikmalaya	42	3	45
Banjar	29	1	30
<b>Jawa Barat</b>	<b>1 041</b>	<b>239</b>	<b>1 280</b>

Sumber/Source: Sekretariat DPRD Provinsi Jawa Barat

### 3) Media Massa / Media sosial

- a) Media massa merupakan sarana komunikasi dalam penyampaian pesan-pesan sebagai alat komunikasi untuk menyebarkan berita ke masyarakat

luas. Dengan menggunakan alat-alat komunikasi seperti radio, surat kabar, TV dan Film. Media massa ialah sarana atau alat yang dipakai dalam cara kerja komunikasi massa, yaitu komunikasi yang ditunjukan terhadap orang banyak. Media massa memberikan info perihal perubahan, bagaimana hal itu berjalan dan hasilnya yang dicapai. Peran media dalam kehidupan sosial bukan sekedar sarana **diversion**, pelepas ketegangan atau hiburan, tetapi isi dan informasi yang disajikan, mempunyai peran yang signifikan dalam proses sosial. Mengingat perkembangan media massa sangat cepat, baik media baru atau perubahan/upgrade/redesign website.

- b) Adapun karakteristik Media massa antara lain :
- Publisitas : disebarluaskan kepada masyarakat atau dapat diakses dan dikonsumsi umum (orang banyak);
  - Kontinuitas : Terbit berkesinambungan atau terus-menerus sesuai dengan periode mengudara atau jadwal terbitnya harian, mingguan atau bulanan;
  - Aktualitas : Berisi hal-hal baru seperti info atau laporan moment terupdate (berita), tips baru dan sebagainya. Aktualitas juga berarti kecepatan penyampaian info terhadap public;
  - Universalitas : Pesan atau isinya bersifat umum, perihal seluruh aspek kehidupan dan seluruh moment di beragam tempat, juga menyangkut kepentingan umum karena sasaran dan pendengarnya orang banyak (masyarakat umum).
- c) Jenis-jenis media massa menurut bentuknya terbagi menjadi 3 yaitu :
- Media Massa elektronik jenis media massa yang isinya disebarluaskan melewati suara atau gambar dan suara dengan menggunakan teknologi elektro seperti radio, televisi dan film;
  - Media massa cetak media massa dicetak dalam lembaran kertas;
  - Media Online yaitu media massa yang bisa kita dapatkan diinternet (situs web).
- d) Fungsi Media Massa diantaranya yaitu :
- Sebagai pengambil keputusan berperan dalam menghatarakan informasi untuk mengambil keputusan;
  - Sebagai bahan untuk diskusi memperjelas permasalahan yang dihadapi serta menyajikan pesan-pesan para pemuka masyarakat;
  - Sebagai pemberi informasi-pemberi informasi kepada masyarakat umum secara tepat;
  - Sebagai pendidik sebagai pemberi Pendidikan kepada masyarakat beragam macam informasi.
- e) Ada beberapa media massa Radio, Stasiun TV, Surat Kabar dan Media Sosial

yang ada di Jawa Barat, Berikut alamat redaksi Surat Kabar di Kota Bandung antara lain :

➤ Daftar Nama-nama Radio di Kota Bandung :

NO	AM	FM	KET
1	2	3	4
1	RRI Bandung Pro-4 - AM 540	87,7 FM - <b>Hard Rock FM</b> Bandung (PM3FXI) PT. Radio Ekacita Suara Buana	
2	Bravo Medika Radio - AM 702	88,1 FM - Studio East (PM3FHW) PT. Radio Suara Emas	
3	RRI Bandung Pro-3 - AM 999	88,5 FM - RRI (PM3FMG)	
4	Radio Fajri - AM 1458 (Suara Kebangkitan Islam)	88,9 FM - Auto Radio (PM3FMB) PT. Radio Suara Auto Graha	
5	Radio Rodja - AM 1476 (Menebar Cahaya Sunnah)	89,3 FM - <b>Elshinta Radio</b> (PM3FXH) PT. Radio Cipta Suara Global	
6	Radio Barani - AM 1116	89,7 FM - Global Radio (PM3FRN) PT. Radio Media Wisata Sariasih	
7	Radio Kharisma - AM 828 (Membuat Hidup Lebih Bernilai)	90,5 FM - Radio Cakra (PM3FXQ) PT. Radio Suara Buana Bandung	
8	Radio Sonata - AM 1224	90,9 FM - X Channel (PM3FSO) PT. Radio Lita Sari	
9	Radio Kandaga - AM 810	91,3 FM - MNC Trijaya FM Bandung (PM3FMK) PT. Radio Manca Suara	
10	Radio Paksi - AM 1170	91,7 FM - VOKS Radio (PM3FMH) PT. Radio Citra Bahana Limbangan	
11	Radio Mutiara - AM 1314	92,1 FM - Meisheng Radio □□ PT. Radio Bandung Suara Indah	
12		92,5 FM - Maestro FM (PM3FSK) PT. Radio Madah Ekaristi Swaratronika	
13		92,9 FM - Mix Radio Cimahi (PM3FJK) PT. Radio Arus Rizki	
14		93,3 FM - Radio Sonora Bandung (PM3FXF) PT. Radio Ganesha Nada	
15		93,7 FM - Paramuda FM (PM3FSC) PT. Radio Paramuda	
16		94,0 FM - Sonata FM	
17		94,4 FM - Delta FM (PM3FJJ) PT. Radio Bandung Cipta Perdana	
18		94,8 FM - Fit Radio (PM3FXR) PT. Radio Galang Wahana Raya	
19		95,2 FM - Bandung Radio (PM3FXE) PT. Radio Suara Pandawa Lima Shakti	
20		95,6 FM - Radio B (PM3FJI) PT. Radio Suara Burinyay	
21		95,8 FM - E-Radio Bandung	
22		96,0 FM - RRI Bandung Pro-2 FM	

NO	AM	FM	KET
1	2	3	4
23		96,4 FM - Persib Radio 964FM Radionya PERSIB (PM3FXO) PT. Radio Swaratama Cicalengka	
24		96,8 FM - Radio Eight FM (PM3FXG) PT. Radio Nada Kencana Agung	
25		97,2 FM - Radio Thomson New Shinta FM (PM3FBS) PT. Radio Shinta Wahana	
26		97,6 FM - RRI Bandung Pro-1 FM	
27		98,0 FM - Maya FM (PM3FJN) PT. Radio Suara Mayanada	
28		98,4 FM - Prambors Radio (PM3FXJ) PT. Radio Suara Sembilan Delapan Lima	
29		98,8 FM - Radio Raka FM (PM3FSB) PT. Radio Candrika Widya Swara	
30		99,2 FM - Mom and Kids Radio (PM3FMJ) PT. Radio Manggala Gemini Bandung	
31		99,6 FM - Radio Unasko (PM3FBW) PT. Radio Utamanada Suarakota	
32		100,0 FM - Play 99ERS Radio (PM3FXP) PT. Radio Suara Milyard Artha	
33		100,4 FM - KLCBS (PM3FHA) PT. Radio Ilnafir KLCBS	
34		100,8 FM - Radio Kandaga Pemkab Bandung	
35		101,1 FM - MGT Radio (PM3FHE) PT. Radio Megantara	
36		101,5 FM - Dahlia FM (PM3FHV) PT. Radio Dahlia	
37		101,9 FM - Cosmo Radio Visual (PM3FSQ) PT. Radio Putramas Mulia Rahayu	
38		102,3 FM - Rase FM (PM3FHH) PT. Radio Tiara Rase Perdana	
39		102,7 FM - MQFM (PM3FRT) PT. Radio Madinatussalam	
40		103,1 FM - <b>OZ Radio</b> (PM3FHD) PT. Radio Mitragama Swara	
41		103,5 FM - Chevy FM (PM3FHM) PT. Radio Citrahutama Eltravidya	



NO	AM	FM	KET
1	2	3	4
42		103,9 FM - Hits Unikom Radio (PM3FHO) PT. Radio Antassalam Bagja	
43		104,3 FM - <b>Rodja FM</b> (PM3FHP) PT. Radio Generasi Muda (Eks. GMR Radio dan UFM)	
44		104,7 FM - <b>Rama FM Bandung</b> (PM3FBQ) PT. Radio Salam Rama Dwihasta	
45		105,1 FM - <b>I Radio Bandung</b> (PM3FXU) PT. Radio Gema Dwipa Intinada	
46		105,5 FM - <b>Garuda FM</b> (PM3FHR) PT. Radio Garuda Tunggal Angkasa	
47		105,9 FM - <b>Ardan Radio</b> (PM3FHI) PT. Radio Ardan Swaratama	
48		106,3 FM - <b>Urban Radio Bandung</b> (PM3FHX) PT. Radio Bhakti Musik Wastu Kencana	
49		106,7 FM - <b>Mara FM</b> (PM3FHQ) PT. Radio Mara Ghita	
50		107,1 FM - <b>K-Lite FM</b> (PM3FHC) PT. Radio Lintas Kontinental	
51		07,5 FM - PR FM News Channel (PM3FHZ) PT. Radio Mustika Parahiyangan	

Sumber : Bidhumas Polda Jabar

➤ Daftar Stasiun TV di Jawa Barat

NO	CHANEL	NAMA TV	NAMA PERUSAHAAN	KET
1	2	3	4	5
1	22 UHF	iNews Bandung	PT Indonesia Musik Televisi	iNews
2	24 UHF	O Channel Bandung		O Channel
3	26 UHF	I Channel	PT Bandung Media Visual	Independen
4	28 UHF	PJTV	PT Esa Visual Padjadjaran Tivi	JPM
5	30 UHF	NET. Bandung	PT Televisi Anak Bandung	NET.
6	34 UHF	Kompas TV Jawa Barat	PT Pasundan Utama Televisi	Kompas TV
7	36 UHF	RTV Bandung	PT Visual Insan Persada	RTV
8	38 UHF	Bandung TV	PT Bandung Media Televisi Indonesia	Indonesia Network
9	40 UHF	TVRI Jawa Barat	LPP Televisi Republik Indonesia Stasiun Jawa Barat	TVRI

10	42 UHF	Trans TV Bandung	PT Trans TV Yogyakarta Bandung	Trans TV
11	44 UHF	Trans7 Bandung	PT Trans7 Yogyakarta Bandung	Trans7
12	46 UHF	GTV Bandung	PT GTV Satu	GTV
13	48 UHF	tvOne Bandung	PT Lativi Media Karya Bandung	tvOne
14	50 UHF	RCTI Network Jawa Barat	PT RCTI Satu	RCTI
15	52 UHF	SCTV Bandung	PT Surya Citra Mediatama	SCTV
16	54 UHF	Indosiar Bandung	PT Indosiar Bandung Televisi	Indosiar
17	56 UHF	MetroTV Jawa Barat	PT Media Televisi Bandung	MetroTV
18	58 UHF	antv Bandung	PT Cakrawala Andalas Televisi Bandung dan Bengkulu	antv
19	60 UHF	MQTV	PT Manajemen Qolbu Televisi	Independen
20	62 UHF	MNCTV Jawa Barat/ Bandung	PT TPI Satu	MNCTV

Sumber : Bidhumas Polda Jabar

➤ Daftar Media Sosial Bidhumas Polda Jabar

NO	URAIAN	ALAMAT	KET
1	INSTAGRAM	@HUMASPOLDAJABAR	
2	FACEBOOK	HUMAS POLDA JABAR	
3	TWITTER	HUMASPOLDAJBR	
4	YOUTUBE	HUMAS POLDA JABAR	
5	WEBSITE	tribratanews.jabar.polri.go.id	



## ➤ Daftar Harian Surat Kabar di Jawa Barat

NO	NAMA	PENERBIT	ALAMAT	NOMOR TELEPON/ FAX	SITUS WEB	EMAIL
1	Koran Harian Umum Pikiran Rakyat	PT Pikiran Rakyat Bandung	Jln. Soekarno-Hatta No. 147 Bandung 40223, Kotak Pos 1254	022-6037755 (Hunting)/ 022-4205262	<a href="http://www.pikiran-rakyat.com">http://www.pikiran-rakyat.com</a>	<a href="mailto:redaksi@pikiran-rakyat.com">redaksi@pikiran-rakyat.com</a>
2	Koran Harian Umum Galamedia	PT Galamedia Bandung Perkasa	Jln. BIK. Factory No. 2B Bandung 40111	022-4210063-4205347/ 022-4205262	<a href="http://www.klik-galamedia.com">http://www.klik-galamedia.com</a>	<a href="mailto:gemarku@yahoo.com">gemarku@yahoo.com</a>
3	Koran Harian Pagi <b>Tribun Jabar</b>	PT Bandung Media Grafika	Jl. Sekelimus Utara 2-4 Soekarno-Hatta Bandung	022-7530666 (Hunting)/ 022-7530655 (Umum), 022-7530656 (Redaksi), dan 022-7530657 (Iklan)	<a href="http://www.tribunjabar.co.id">http://www.tribunjabar.co.id</a>	<a href="mailto:redaksi@tribunjabar.co.id">redaksi@tribunjabar.co.id</a>
4	Koran Harian Pagi <b>Radar Bandung</b>	PT Radar Bandung Intermedia	Jalan Gandapura No. 61 Bandung	022-4221240/ 022-4204372	<a href="http://www.radarbandung.co.id">http://www.radarbandung.co.id</a>	<a href="mailto:radarbandung@gmail.com">radarbandung@gmail.com</a>
5	Koran Harian Umum <b>Bandung Ekspres</b>	PT Wahana Semesta Bandung Ekspres	Jalan Soekarno-Hatta No. 627 Bandung	022-7302838, 7311949/ 022-7316634	<a href="http://www.bandungekspres.com">http://www.bandungekspres.com</a>	<a href="mailto:redaksi@bandungekspres.com">redaksi@bandungekspres.com</a> dan <a href="mailto:bdgekspres@gmail.com">bdgekspres@gmail.com</a>

- f) Media massa dapat berpengaruh dalam berbagai aspek kehidupan, salah satunya sebagai pembentuk opini public. Media massa dipandang memiliki pengaruh kuat dalam membentuk opini public karena sifat dari informasi yang disampaikan oleh media massa dapat menjangkau kalangan luas walaupun adanya perbedaan latar belakang, status social dan sebagainya. Media massa menyampaikan informasi tertentu dan membawa aspirasi suatu kelompok atau golongan. Publik yang merupakan bagian dari massa tertarik terhadap suatu isu actual menyangkut kepentingan umum melalui media massa. Setiap jaringan komunikasi berubah, opini public juga akan berubah. Salah satu factor penyebab pergeseran dalam opini public adalah media massa. Interaksi antara media dengan institusi masyarakat menghasilkan produksi media (media conten).

**Undang-Undang Pers No. 40 tahun 1999** itu sendiri, mencantumkan bahwa *pers berkewajiban memberitakan peristiwa dan opini dengan menghormati norma-norma agama dan rasa kesusilaan masyarakat (pasal 5 ayat 1)*. Dalam media

audio-visualpun, ada Undang-undang yang secara spesifik mengatur pornografi, yaitu **Undang-undang Perfilman dan Undang-undang Penyiaran**. Dalam **UU Perfilman 1992 pasal 33** dinyatakan bahwa *setiap film dan reklame film yang akan diedarkan atau dipertunjukkan di Indonesia, wajib sensor terlebih dahulu*. **Pasal 19 dari UU ini** menyebutkan bahwa **LSF (Lembaga Sensor Film)** harus menolak sebuah film yang menonjolkan adegan seks lebih dari 50 % jam tayang. Dalam **UU Penyiaran pasal 36** dinyatakan bahwa *isi siaran televisi dan radio dilarang menonjolkan unsur cabul (ayat 5) dan dilarang merendahkan, melecehkan dan/ atau mengabaikan nilai-nilai agama dan martabat manusia Indonesia (ayat 6)*. Globalisasi pada hakikatnya ternyata telah membawa nuansa budaya dan nilai yang mempengaruhi selera dan gaya hidup masyarakat. Melalui media yang kian terbuka dan terjangkau, masyarakat menerima berbagai informasi tentang peradabanbaru yang datang dari seluruh penjuru dunia.

g) Perkembangan media massa saat ini merupakan sebuah pendukung kebutuhan dalam aktifitas masyarakat. Dalam era globalisasi, teknologi yang berkembang dapat memudahkan masyarakat untuk mendapatkan informasi secara praktis dan efektif dengan mengikuti perkembangan zaman. Media mempunyai regulasi. Regulasi terhadap media massa dapat berbentuk peraturan pemerintah, keputusan pemerintah, dan Undang-undang. Hukum media adalah hukum yang mengatur tentang ketentuan-ketentuan media massa sebagai alat komunikasi massa. Hukum media meliputi hukum media cetak, hukum media penyiaran, film, hukum cyber, dan hukum pers. Ketentuan yang diatur adalah tentang masalah isi media, prosedur penggunaan media, kepemilikan media dan sebagainya. Hukum media massa mempunyai tujuan yang dapat dikelompokkan yakni :

- Untuk mengendalikan media massa. yakni merupakan instrumen untuk membatasi media massa agar tidak melenceng dari keinginan, misalnya pemerintah. Pada titik inilah hukum media massa disebut memiliki karakter politik.
- Untuk mengatur media massa agar berperilaku wajar sesuai dengan keinginan masyarakat, agar tidak merugikan masyarakat .Dalam konteks ini berarti media massa memiliki karakter sosial.

Kebijakan media massa merupakan kumpulan prinsip dan norma yang mengatur sistem media massa. Oleh karena itu kebijakan media massa ini tidak dapat dipisahkan dari perkembangan sosial, politik dan ekonomi sebuah negara. Kedudukan media massa dalam politik menempati posisi yang penting. Keberadaan media massa menjadi barometer suatu sistem politik. Melihat perkembangan industri media massa di era globalisasi semakin pesat khususnya media elektronik online, hal ini dapat diamati dari munculnya

berbagai macam web atau situs internet. Pesatnya industri elektronik online/ media online di Indonesia juga dipengaruhi oleh kebutuhan masyarakat akan informasi yang cepat dan mudah di pahami. Media massa online memiliki peran dalam memajukan peradaban umat manusia yang kian pesat didorong tak luput dari peran teknologi komunikasi yang serba canggih. Bahkan tak jarang kecanggihan tersebut disalah gunakan, sehingga media massa memiliki dua peranan yakni memperburuk sisi kemanusiaan seseorang (dehumanisasi) atau memperkuat dan menajamkan sence of humanity (humanisasi). Peraturan pers di Indonesia diatur dalam Undang-Undang Nomor 40 Tahun 1999 tentang Pers. Untuk mendukung pelaksanaan UU Pers, Dewan Pers menetapkan Kode Etik Jurnalistik (KEJ). Sedangkan peraturan media penyiaran yang ditetapkan oleh Undang-Undang Nomor 32 Tahun 2002 tentang Penyiaran. Sebagai penjabaran dari UU Penyiaran, Komisi Penyiaran Indonesia (KPI) menetapkan Pedoman Perilaku Penyiaran (P3) sebagai proses batas pembuatan program siaran; dan Penyiaran Standar Program (SPS) sebagai batas program siaran dalam pengiriman. besarnya harapan masyarakat terhadap peran media untuk ikut serta dalam mengatasi masalah-masalah bangsa.





EKONOMI

### 3. Ekonomi

#### a. Sektor Moneter

- 1) Otoritas Jasa Keuangan (OJK) Kantor Regional 2 Jawa Barat menilai stabilitas sektor jasa keuangan di Jawa Barat sampai Juli 2023 tetap terjaga dan tangguh dengan kinerja keuangan yang bertumbuh dan indikator prudensial. Contohnya likuiditas yang memadai serta profil risiko yang terjaga di tengah peningkatan pelayanan perekonomian global.
- 2) Pada Juli 2023, kredit/pembiayaan perbankan Jabar tumbuh sedikit melandai sebesar 7,22 persen yoy (Juni 2023: 7,28 persen yoy) menjadi Rp586,4 triliun, dengan pertumbuhan tertinggi di sektor listrik & gas (67,9 persen yoy).
- 3) Kemudian pendidikan (41,1 persen yoy), sosial budaya & hiburan (34,7 persen yoy), serta pertambangan (33,9 persen yoy) seiring dengan meningkatnya kinerja konsumsi rumah tangga dan industri pengolahan.
- 4) Sementara dari perolehan pangsa pasar, kepemilikan rumah masih mencatatkan porsi tertinggi sebesar 26,0 persen, diikuti perdagangan 18,5 persen dan pembiayaan multiguna 17,9 persen. Secara tahunan, Dana Pihak Ketiga (DPK) perbankan Jabar pada Juli 2023 bertumbuh sebesar 3,86 persen yoy (Juni 2023: 3,47 persen yoy) menjadi sebesar Rp648,1 triliun, dengan porsi tertinggi pada tabungan sebesar 47,6 persen, diikuti deposito 33,1 persen dan giro sebesar 19,3 persen.
- 5) OJK mendorong kinerja intermediasi dengan tetap menjaga keseimbangan antara pertumbuhan pembiayaan dan terjaganya likuiditas.
- 6) Likuiditas industri perbankan Jawa Barat pada Juli 2023, dalam tingkat yang memadai dengan rasio Loan to Deposit Ratio (LDR) sebesar 90,49 persen (Juni 2023: 88,66 persen).
- 7) Kualitas kredit tetap terjaga dengan rasio NPL gross sebesar 3,61 persen (Juni 2023: 3,44 persen),” ucap Indarto, Jumat (15/9/2023). Untuk pertumbuhan perbankan syariah di Jabar tercatat kinerja yang lebih tinggi dibanding perbankan konvensional. Pembiayaan perbankan syariah di Jabar per Oktober 2023 mencapai Rp 62,29 triliun dan tumbuh 15,06 persen yoy yang ditopang oleh pembiayaan dari Bank Umum Syariah dengan porsi pembiayaan sebesar 64,31 persen, disusul Unit Usaha Syariah sebesar 27,24 persen dan BPR Syariah sebesar 8,45 persen dari total pembiayaan.
- 8) Sementara perkembangan sektor pasar modal jumlah perusahaan yang terdaftar di Bursa Efek Indonesia saat ini sejumlah 69 perusahaan yang terdiri dari sektor perbankan, telekomunikasi, properti, serta industri makanan, dan minuman.
- 9) Sampai Oktober 2023, nominal transaksi saham dari Jabar mencapai Rp119 triliun yang didominasi oleh investor ritel. Jumlah Single Investor Identification atau SID di Jabar masih menjadi yang terbanyak yaitu mencapai 2.55 juta SID atau sekitar 22,53 persen dari total SID Nasional.
- 10) OJK KR 2 Jabar bersama Pemerintah Provinsi Jabar, Bursa Efek Indonesia, BJB dan BJB Sekuritas bersinergi untuk mengimplementasikan berbagai kegiatan

dalam rangka peningkatan literasi dan inklusi keuangan sektor Pasar Modal, yang ditandai dengan kegiatan Pencanangan Literasi Pasar Modal kepada 1.000 Aparatur Sipil Negara (ASN) di awal Oktober 2023.

- 11) Untuk Fintech Peer to Peer (P2P) Lending, Jawa Barat masih menjadi Provinsi dengan outstanding pinjaman Fintech P2P Lending terbesar Nasional dengan pertumbuhan pinjaman sebesar 30,7 persen yoy mencapai Rp15,2 triliun dengan jumlah penerima sebanyak 5,6 juta rekening.
- 12) Tingkat Wan Prestasi (TWP) masih terjaga pada angka 4,14 persen. Sejak didirikan, perusahaan Fintech P2P lending telah menyalurkan pinjaman sebesar Rp216 triliun kepada penerima pinjaman di Jawa Barat.
- 13) Pada Oktober 2023, gabungan 7 kota di Jawa Barat terjadi inflasi year on year (yoy) sebesar 2,58 persen dengan Indeks Harga Konsumen (IHK) sebesar 117,10. Inflasi yoy tertinggi terjadi di Kota Cirebon sebesar 3,20 persen dan terendah terjadi di Kota Bandung sebesar 2,27 persen.
- 14) Inflasi terjadi karena adanya kenaikan harga yang ditunjukkan oleh naiknya seluruh indeks kelompok pengeluaran, yaitu: kelompok makanan, minuman dan tembakau sebesar 5,25 persen; kelompok pakaian dan alas kaki sebesar 2,13 persen; kelompok perumahan, air, listrik, dan bahan bakar rumah tangga sebesar 1,04 persen; kelompok perlengkapan, peralatan dan pemeliharaan rutin rumah tangga sebesar 1,44 persen; kelompok kesehatan sebesar 2,63 persen; kelompok transportasi sebesar 1,14 persen; kelompok informasi, komunikasi dan jasa keuangan sebesar 0,23 persen; kelompok rekreasi, olahraga dan budaya sebesar 1,21 persen; kelompok pendidikan sebesar 1,99 persen; kelompok penyediaan makanan dan minuman/restoran sebesar 3,18 persen; dan kelompok perawatan pribadi dan jasa lainnya sebesar 4,20 persen.
- 15) Secara month to month (mtm) Oktober 2023 mengalami inflasi sebesar 0,13 persen. Inflasi mtm tertinggi terjadi di Kota Depok sebesar 0,15 persen. Sementara inflasi mtm terendah terjadi di Kota Tasikmalaya sebesar 0,01 persen.

b. Sektor Perbankan

- 1) Perekonomian nasional yang relatif stabil, kondisi Industri Jasa Keuangan (IJK) di Provinsi Jawa Barat mencatatkan pertumbuhan positif pada April 2023. Hal ini tercermin dari pertumbuhan di masing-masing sektor industri keuangan dan secara keseluruhan stabilitas dan profil risiko sektor jasa keuangan Provinsi Jawa Barat tetap terjaga dengan likuiditas yang memadai.
- 2) Perkembangan Perbankan di Jawa Barat posisi April 2023 tumbuh positif, ditopang fungsi intermediasi dan tingkat risiko yang masih terjaga. Kinerja Perbankan di Jawa Barat menunjukkan kinerja yang positif, tercermin dari aset yang telah mencapai Rp 921 triliun atau bertumbuh 1,67 persen.
- 3) Kredit perbankan tumbuh 7,20 persen dengan sekitar 49 persen diantaranya ditopang oleh sektor konsumsi. Kinerja intermediasi perbankan Loan to Deposit Ratio (LDR) Jawa Barat terjaga pada level 88,97 persen dan tingkat rasio kredit



bermasalah berada di level manageable sebesar 3,80 persen.

- 4) Beberapa tahun terakhir, tren pertumbuhan perbankan syariah di Jawa Barat mencatatkan kinerja yang lebih tinggi dibanding perbankan konvensional. Market share pembiayaan perbankan syariah juga terus menunjukkan tren kenaikan, dari sebesar 8,4 persen pada tahun 2019 (sebelum pandemi Covid-19) menjadi 10,4 persen per April 2023. Pembiayaan perbankan syariah di Jawa Barat per April 2023 mencapai Rp59,8 triliun dan tumbuh 16,82 persen yoy yang ditopang oleh pembiayaan dari Bank Umum Syariah dengan porsi pembiayaan sebesar 65,1 persen, disusul Unit Usaha Syariah sebesar 26,4 persen dan BPR Syariah sebesar 8,5 persen dari total pembiayaan.
- 5) Aset BPR dan BPR Syariah Jawa Barat tumbuh 7,30 persen yoy menjadi Rp29,7 triliun, dengan penghimpunan DPK yang tumbuh 6,26 persen yoy menjadi Rp20,3 triliun, sedangkan dari sisi penyaluran kredit/pembiayaan tumbuh 12,40 persen yoy menjadi Rp21,3 triliun. Tren pertumbuhan pembiayaan BPR Syariah menunjukkan kinerja yang lebih baik dari kredit BPR Konvensional dengan pertumbuhan 22,75 persen, sehingga dalam lima tahun terakhir market share pembiayaan BPR Syariah terus meningkat.
- 6) Di Jawa Barat, jumlah perusahaan yang terdaftar di Bursa Efek Indonesia saat ini sejumlah 68 (enam puluh delapan) perusahaan yang terdiri dari sektor perbankan, telekomunikasi, properti, serta industri makanan dan minuman.
- 7) Sampai April 2023, nominal transaksi saham dari Jawa Barat mencapai Rp68,9 triliun yang didominasi oleh investor ritel. Sementara itu, jumlah Single Investor Identification atau SID di Jawa Barat masih menjadi yang terbanyak yaitu mencapai 2.433.384 SID atau sekitar 22,5 persen dari total SID Nasional.
- 8) Perkembangan Sektor Industri Keuangan Non Bank Nilai outstanding piutang perusahaan pembiayaan masih tumbuh double digit sebesar 10,87 persen yoy pada April 2023 menjadi sebesar Rp70,78 triliun, atau terbesar kedua setelah Provinsi DKI Jakarta.
- 9) Sementara untuk Fintech Peer to Peer (P2P) Lending, Jawa Barat masih menjadi Provinsi dengan outstanding pinjaman P2P terbesar Nasional Nasional yaitu mencapai Rp13,57 triliun dengan jumlah penerima sebanyak 4,6 juta rekening dengan TWP90 diatas rata-rata Nasional yaitu 3,60 persen. Sejak didirikan, Perusahaan P2P lending telah menyalurkan pinjaman sebesar Rp147,36 triliun kepada penerima pinjaman di Jawa Barat.

Jumlah Bank Menurut Kelompok di Wilayah Jawa Barat :

Kabupaten/Kota		Bank Pemerintah	Bank Swasta	Bank pembangunan daerah	Bank Asing & Campuran	Jumlah
Kabupaten						
1.	Bogor	159	97	22	13	291
2.	Sukabumi	94	42	18	5	159

Kabupaten/Kota		Bank Pemerintah	Bank Swasta	Bank pembangunan daerah	Bank Asing & Campuran	Jumlah
3.	Cianjur	83	39	18	2	142
4.	Bandung	221	86	30	15	352
5.	Garut	112	39	21	5	177
6.	Tasikmalaya	89	27	16	4	136
7.	Ciamis	128	17	17	3	165
8.	Kuningan	67	18	16	3	104
9.	Cirebon	90	48	16	3	157
10.	Majalengka	80	19	14	1	114
11.	Sumedang	78	24	18	2	122
12.	Indramayu	103	30	25	2	160
13.	Subang	105	31	16	4	156
14.	Purwakarta	53	24	10	5	92
15.	Karawang	135	61	18	16	230
16.	Bekasi	157	107	25	30	319
17.	Bandung Barat	17	7	0	2	26
Kota						
1	Bogor	105	98	19	17	239
2	Sukabumi	46	24	7	4	81
3	Bandung	290	363	84	57	794
4	Cirebon	59	49	14	9	131
5	Bekasi	197	142	37	19	395
6	Depok	127	95	26	6	254
7	Cimahi	64	26	14	4	108
8	Tasikmalaya	46	27	13	3	89
9	Banjar	16	8	9	1	34
Jawa Barat		<b>2 721</b>	<b>1 548</b>	<b>523</b>	<b>235</b>	<b>5 027</b>

### c. Sektor Perindustrian

#### 1) Industri Pengolahan

- a) Industri pengolahan adalah suatu kegiatan ekonomi yang melakukan kegiatan mengubah suatu barang dasar secara mekanis, kimia atau dengan tangan sehingga menjadi barang jadi/setengah jadi, dan atau barang yang kurang nilainya menjadi barang yang lebih tinggi nilainya, dan sifatnya lebih dekat kepada pemakai akhir. Termasuk dalam kegiatan ini adalah jasa industry/makloon dan pekerjaan perakitan (assembling).
- b) Perusahaan industry pengolahandi bagi dalam 4 golongan yaitu : Industri besar (banyaknya tenaga kerja 100 orang atau lebih), Insudtri sedang (banyaknya

tenaga kerja 20-99 orang), Industri kecil (banyak tenaga kerja 5-19 orang) dan Industri rumah (banyaknya tenaga kerja 1-4 orang). Penggolongan perusahaan industry pengolahan ini semata-mata hanya didasarkan kepada banyaknya tenaga kerja yang bekerja, tanpa memperhatikan apakah perusahaan itu menggunakan tenaga atau tidak serta tanpa memperhatikan besarnya modal perusahaan itu.

## 2) PLN dan Air Minum

- a) Perusahaan Listrik Negara atau PLN adalah Perusahaan yang berusaha di bidang tenaga listrik untuk kepentingan masyarakat dan negara yang meliputi :
  - Produksi, transmisi dan distribusi tenaga listrik;
  - Perencanaan dan pembangunan tenaga listrik;
  - Pengusaha dan pengembangan tenaga listrik;
  - Pengusahaan jasa-jasa di bidang tenaga listrik.
- b) Kebutuhan energi Listrik akan bertambah sejalan dengan berkembangnya pembangunan perekonomian di sektor perindustrian dan pertambahnya pengguna listrik rumah tangga, tahun 2021 jumlah pelanggan listrik di Jawa Barat sebanyak 15.765.747 pelanggan dengan daya tersambung sebesar 28.622.120 kVA. Energi listrik yang terjual sebanyak 53,32 juta kwh
- c) Semenjak tahun 2015 jumlah perusahaan air bersih di Prov. Jabar pada tahun 2020 masih tetap yaitu sebanyak 22 perusahaan. Jumlah pelanggan air bersih menunjukkan trend fluktuatif akan tetapi terus menunjukkan peningkatan jumlah. Jumlah pelanggan PAM pada tahun 2019 sebanyak 1,83 juta pelanggan meningkat menjadi 1,9 juta pelanggan di tahun 2020.
- d) Berdasarkan kelompok penggunaannya, kelompok non niaga masih merupakan pengguna air PAM terbesar dengan volume yang disalurkan mengalami peningkatan yang cukup signifikan yaitu dari 294,2 juta m<sup>3</sup> pada tahun 2019 menjadi 313,18 juta m<sup>3</sup>. Dengan kata lain mengalami peningkatan sebesar 33,95%. Adapun volume air bersih yang tersalurkan untuk kategori pelanggan lainnya pada tahun 2020 mencapai 74,66% dari total volume yang disalurkan ke pelanggan.
- e) Jumlah Pelanggan, Daya tersambung dan Energi Listrik terjual menurut Kabupaten/kota di Prov. Jawa Barat Tahun 2021

Kabupaten/Kota	Daya Terpasang	Produksi Listrik	Listrik Terjual	Dipakai Sendiri	Susut/Hilang
	(KW)	(KWh)	(KWh)	(KWh)	(KWh)
1	2	3	4	5	6
<b>Lokasi</b>					
Cirebon	1 492 887	3 234 511 002	2 995 181 265	3 005 890 731	228 620 271
Tasikmalaya	1 342 989	2 011 946 501	1 820 192 274	1 831 358 696	180 587 805
Garut	652 661	1 016 187 971	885 038 022	938 953 198	77 234 773

Cianjur	717 010	1 140 673 678	1 035 688 505	1 048 800 464	91 873 214
Sukabumi	1 147 144	1 898 890 684	1 753 536 289	1 764 353 391	134 537 293
Bogor	2 597 466	5 354 210 245	5 039 226 979	5 059 483 423	294 726 822
Purwakarta	1 698 686	3 636 304 606	3 467 961 966	3 477 149 024	159 155 582
Cimahi	1 471 739	2 677 521 735	2 591 615 950	2 604 431 974	73 089 761
Bandung	2 871 904	4 291 862 649	4 011 908 437	4 103 714 373	188 148 276
Majalaya	1 410 920	2 839 863 175	2 646 137 672	2 686 646 970	153 216 205
Bekasi	2 056 536	4 664 979 162	3 605 454 063	4 293 169 011	371 810 151
Depok	1 884 012	3 354 431 585	3 082 922 926	3 099 289 497	255 142 088
Karawang	2 742 673	6 637 409 324	6 466 716 698	6 483 471 128	153 938 196
Sumedang	1 156 760	2 701 495 878	2 591 115 862	2 598 964 652	102 531 226
Gunung Putri	1 658 347	3 304 976 850	3 155 167 505	3 178 263 101	126 723 749
Cikarang	3 155 709	7 358 089 987	6 973 977 431	7 127 568 357	230 521 629
Indramayu	564 678	1 342 017 451	1 196 176 030	1 222 579 648	119 437 803
<b>Jawa Barat</b>	<b>28 622 120</b>	<b>57 465 372 483</b>	<b>53 318 017 874</b>	<b>54 524 087 638</b>	<b>2 941 294 844</b>
Sumber/Source:	PT PLN Distribusi Jawa Barat/ <i>State Electricity Company Jawa Barat Distribution</i>				

f) Jumlah Pelanggan dan Air yang disalurkan menurut Kabupaten/Kota di Prov. Jawa Barat Tahun 2020.

Kabupaten/Kota	Pelanggan	Air Disalurkan (m <sup>3</sup> )	Nilai (Rp)
1	2	3	4
<b>Kabupaten/ Regency</b>			
Bogor	157 262	43 594 091	107 872 562 087
Sukabumi	59 250	9 593 281	77 701 185 422
Cianjur	44 307	7 151 467	52 015 900 700
Bandung	...	...	...
Garut	52 434	15 941 716	39 302 197 651
Tasikmalaya	...	...	...
Ciamis	30 409	6 163 843	29 368 083 596
Kuningan	51 641	11 138 323	54 075 071 550
Cirebon	40 110	11 012 883	57 360 365 300
Majalengka	28 357	6 104 047	22 766 528 279
Sumedang	36 109	7 539 532	38 692 665 591
Indramayu	133 931	27 165 785	132 517 154 160
Subang	47 858	9 506 381	55 045 561 516
Purwakarta	335 724	4 212 037	28 508 086 622
Karawang	93 127	21 996 870	91 416 114 607
Bekasi	169 999	37 759 407	302 505 645 565
Bandung Barat	...	...	...
Pangandaran	...	...	...
<b>Kota/ Municipality</b>			
Bogor	166 349	56 492 800	274 757 711 341

Sukabumi	20 254	12 270 345	21 626 067 135
Bandung	176 943	49 285 037	237 080 251 400
Cirebon	57 923	27 042 832	70 801 129 685
Bekasi	36 103	14 564 709	75 919 384 170
Depok	...	...	...
Cimahi	105 022	28 140 727	139 660 225 154
Tasikmalaya	44 918	9 297 158	54 926 753 354
Banjar	10 224	3 529 219	12 170 143 250
<b>Jawa Barat</b>	<b>1 898 254</b>	<b>419 502 490</b>	<b>1 976 088 788 135</b>
Sumber/Source:	Survei Air Bersih, BPS/ Clean Water Survey, BPS		

#### d. Sektor Perdagangan

- 1) Perkembangan transaksi ekspor import menunjukkan dinamika perekonomian wilayah/negara dengan konteks hubungan antar produsen dan konsumen antar wilayah/negara dengan konsumen yang dalam teori ekonomi mempunyai fungsi Time and Place Utility. Keuntungan kegiatan perdagangan selain memindahkan barang dari suatu tempat ke tempat lain juga mengisyaratkan kemampuan daya saing produk-produk suatu negara dalam perdagangan global.
- 2) Volume eksport barang asal Jawa Barat tahun 2021 mencapai 8.731,76 ribu ton yang terdiri atas eksport migas sebanyak 470,25 ribu ton dan eksport non migas sebanyak 8.261,51 ribu ton. Total nilai FOB (harga barang) eksport Jawa barat sebesar 33.860,93 juta US\$ naik 27,30% jika dibandingkan dengan nilai eksport pada tahun 2020.
- 3) Volume import Jawa Barat pada tahun 2021 sebesar 4.347,22 ribu ton, yang terdiri dari import barang migas sebanyak 1.996,65 ribu ton dan non migas sebanyak 2.350,57 ribu ton. Sama halnya dengan eksport nilai import mengalami kenaikan dari tahun sebelumnya. Nilai import pada tahun 2020 sebesar 8.693,48 juta US\$ tumbuh menjadi 11.990,57 juta US\$ pada tahun 2021 atau naik sebesar 37,93%. Adapun data sebagai berikut :

NO	Negara Tujuan	Volume/Volume (ton)		Nilai FOB	
		2020	2021	2020	2021
1	2	3	4	5	6
<b>I</b>	<b>ASIA</b>	<b>3 144 744,92</b>	<b>2 913 755,14</b>	<b>7 645 348,72</b>	<b>10 303 653,89</b>
1	ASEAN	2 142 396,99	1 467 470,16	1 894 284,91	2 189 251,07
	a. Thailand	173 891,47	245 270,09	340 130,90	410 492,22
	b. Singapura	1 091 509,31	601 936,57	603 806,09	527 509,03
	c. Filipina	8 379,01	4 218,34	58 112,52	55 284,12
	d. Malaysia	762 252,90	526 439,44	434 948,60	530 407,08
	e. Vietnam	73 076,28	87 082,95	422 077,96	647 279,77
	f. Asean Lainnya	33 288,03	2 522,78	35 208,84	18 278,85
2	Jepang	118 052,48	149 211,53	1 082 729,19	1 322 521,57

3	Hongkong	32 014,09	31 831,30	359 260,97	385 806,41
4	Korea Selatan	264 175,04	397 151,57	1 341 343,71	1 981 871,49
5	Taiwan	66 361,20	83 320,61	377 146,16	551 882,24
6	Tiongkok	450 959,58	698 477,63	2 446 286,60	3 653 849,33
7	India	40 685,71	42 655,57	91 019,73	142 471,04
8	Saudi Arabia	21 004,84	23 492,24	23 517,46	32 475,27
9	Turki	1 660,61	693,04	5 881,19	5 154,05
10	Uni Emirat Arab	2 600,52	4 207,38	4 501,62	4 947,74
11	ASIA Lainnya	4 833,87	15 244,11	19 377,17	33 423,67
<b>II</b>	<b>AFRIKA</b>	<b>150 378,03</b>	<b>950 573,37</b>	<b>98 107,65</b>	<b>491 845,61</b>
1	Afrika Selatan	55 007,13	66 520,21	37 315,70	60 156,25
2	AFRIKA Lainnya	95 370,91	884 053,15	60 791,95	431 689,37
<b>III</b>	<b>AUSTRALIA&amp;OCE- ANIA</b>	<b>68 944,74</b>	<b>97 851,37</b>	<b>70 633,46</b>	<b>106 209,98</b>
1	Australia	43 214,58	72 003,19	26 517,70	64 764,36
2	Selandia Baru	25 575,52	25 738,71	42 352,50	40 539,40
3	OCEANIA Lainnya	154,64	109,48	1 763,26	906,22
<b>IV</b>	<b>AMERIKA</b>	<b>216 293,56</b>	<b>276 118,30</b>	<b>602 010,45</b>	<b>723 226,26</b>
1	Amerika Serikat	174 340,96	186 690,80	471 001,18	542 883,81
2	Kanada	1 257,21	2 130,84	50 190,60	39 599,88
3	Meksiko	1 541,93	2 256,88	5 692,52	12 351,20
4	Brazil	34 776,12	36 861,08	66 981,37	88 852,19
5	AMERIKA Lainnya	4 377,33	48 178,69	8 144,77	39 539,18
<b>V</b>	<b>EROPA</b>	<b>88 049,37</b>	<b>108 925,30</b>	<b>277 381,40</b>	<b>365 637,91</b>
1	Inggris	2 416,72	2 120,07	20 240,97	19 556,28
2	Belanda	2 969,63	1 974,29	8 350,59	9 056,90
3	Perancis	2 639,21	5 713,19	23 399,92	41 216,96
4	Jerman	9 310,93	10 370,58	45 372,87	55 162,82
5	Belgia	3 011,85	5 565,54	9 423,51	13 341,19
6	Italia	4 588,02	4 873,66	52 741,78	61 935,99
7	Spanyol	4 962,34	4 678,20	14 528,34	14 418,49
8	Rusia	8 158,23	12 098,48	5 996,25	15 798,18
9.	EROPA: Lainnya	49 992,43	61 531,28	97 327,18	135 151,10
<b>JUMLAH TOTAL</b>		<b>3 668 410,62</b>	<b>4 347 223,47</b>	<b>8 693 481,68</b>	<b>11 990 573,65</b>

## 4) Data Pasar Komoditas Khusus di wilayah hukum Polda Jawa Barat

NO	NAMA PASAR	ALAMAT	KEPALA PASAR	KET.
1	3	4	5	7
1	<b>POLRESTABES BANDUNG</b>			
	Pasar banceuy	Jl. Banceuy Sumur Bandung	Adi 0821-8620-0388	Spare part
	Pasar cikapundung	Jl. Cikapundung Sumur Bandung	Jalu 0858-6002-3450	Elektronik

	Pasar teknik arjuna	Jl. Arjuna Kec. Cicendo	H. Didi 08122172418	Teknik
	Pasar jatayu	Jl. Komud Supadio Kec. Cicendo	Yogi 081214533499	Besi
	Pasar sukahaji	Jl. Peta Rw. 07 kel. Sukaasih	Cepi (ketua rwp) 081394269831	Hewan
	Pasar ikan hias	Jl. Peta Kec. Astanaanyar	Alam 8177947511	Hewan
	Depo bangunan	Jl. Soekarno Hatta no,264 Kel. Cipamokolan	Willy 08121805404	Bahan bangunan
	Pasar bunga papan	Jl. Wastukencana	Asep 81320179399	Papan bunga
	Kios tanaman	Jl. Taman Cibeuying Utara Bandung Wetan	Dadan 83829401123	Tanaman
	Pasar tape audio	Jl. Cihapit Bandung Wetan	Didin 82118586040	Tape audio
	Pasar cilaki	Jl. Cibeuying Kec. Bandung wetan	Diki 85723663071	Barang bekas
<b>2</b>	<b>POLRESTA BANDUNG</b>			
	Pasar Hewan Majalaya	Jl. Anyar no.85 Desa Majasentra Kec. Majalaya	Hendra 82116528329	Hewan
	Pasar Domba Maruyung	Jl. Raya Pacet no. 43-49 Desa Maruyung Kec. Pacet	Rudi 82116528329	Hewan
	Pasar Domba Banjaran	Jl. Kiartasan Banjaran 40377 Kab. Bandung	Asep 82320881004	Hewan
<b>3</b>	<b>POLRESTA BOGOR KOTA</b>			
	Pasar Padasuka	Jl. Padasuka No.20, RT.04/ RW.03, Gudang, Kecamatan Bogor Tengah, Kota Bogor	Sdr. Syaiful Afriadi (0251) 8330313	Tahap Pembangunan
	Pasar Sukasari	Jl. Siliwangi Kel. Sukasari kec. Bogor Timur Kota Bogor	Sdr. Hayqel Mahri (0813)-8524- 5557	
	Pasar Kebon Kembang	Jl. Dewi Sartika Kel. Cibogor Kec. Bogor Tengah Kota Bogor	Sdr. Hilman Hafitiavani (0251) 8324219	
	Pasar Jambu Dua	Jl. Jenderal Ahmad Yani No 83 Kel. tanah Sareal Kec. Tanah Sareal Kota Bogor	Sdr. Aji Firdaus (0251) 8385355	
	Pasar Merdeka	Jl. Perintis Kemerdekaan Kel. Kebon Kelapa Kec. Bogor Tengah Kota Bogor	Sdr. Iwan Su- wandi (0817) 407380	
	Pasar Gn Batu	Jl. Mayjen Ishak Juarsa No 21a kel. Gunung Batu Kec. Bogor Barat Kota Bogor	Sdr. Adi Mandala (0877)-4118- 8791	
	Rumah Potong Hewan Kota Bogor	Jl. HM. Syarifudin No.38, RT.02/RW.01, Bubulak, Kec. Bogor Barat Kota Bogor	SONI (0821)12919200	Pemotongan Hewan
<b>4</b>	<b>POLRES BOGOR</b>			
	Pasar Hewan Jonggol	Ds. Jonggol Kec. Jonggol		
	Pasar Tradisional Parung	Ds. Parung Kec. Parung		

	Pasar Cikema	Kel. Pabuaran Kec. Cibinong		
	Pasar Bersih Babakan Madang	Ds. Cipambuan Kec. Babakan Madang		
	Pasar Ikan Parung	Ds. Waru Kec. Parung		
	Pasar Ikan Ciseeng	Ds. Ciseeng Kec. Ciseeng		
	Pasar Ciampea Indah	Ds. Ciampea Kec. Ciampea		
5	<b>POLRES KOTA CIREBON</b>			
	Pasar Sandang Tegalgubug	Ds Tegalgubug Lor Kec. Arjawinangun Kab. Cirebon	Pemdes Tegalgubug	Pasar Sandang
	Pasar Batik	Desa Weru Lor Kec. Weru Kab. Cirebon	Yoga 8121422282	Pasar Batik
	Pasar Kue	Desa Panembahan Kec. Plered	Ismaya 81395933000	Pasar Kue
6	<b>POLRES CIREBON KOTA</b>			
	Pasar Pagi/PGC	Jl. Siliwangi Kel. Kejaksan Kec. Kejaksan Kota Cirebon	Wira	Beras
	Pasar Balong	Jl. Pengampon kel. Pekalangan Kec. Lemahwungkuk Kota Cirebon	Riswati	Sandang
7	<b>POLRES INDRAMAYU</b>			
	Pasar Hewan Indramayu	Jl. Kapten aya Kel Karangmalang Kec. dan Kab. Indramayu	Dian Daju	Hewan Kambing dan Ayam
	Pasar Sayur	Jl. Raya Patrol Desa Patrol Kec. Patrol Kab. Indramayu	Midi 81321359883	
	Pasar Ikan Indramayu	Jl. Pasar Baru Kel. Karangmalang Kec. dan Kab. Indramayu	Gono 87764574747	
	Pasar Hewan Jatibarang	Desa Kebulen Kec. Jatibarang Kab. Indramayu		Hewan Kambing dan Ayam
	Pasar Buah dan Sayur Jatibarang	Desa Bulak Kec. Jatibarang Kab. Indramayu		
8	<b>POLRES KUNINGAN</b>			
	Pasar Hewan	Kel. Awirarangan Kec. Kuningan	Uus	Hewan Kambing dan Domba
	Pasar Hewan	Desa Luragung Kec. Luragung	Atang	Hewan Kambing dan Domba
	Pasar Hewan	Desa Ciawigebang Kec. Ciawigebang	Darto	Hewan Peliharaan dan Ternak
	Pasar Ikan	Desa Manggari Kec. Lebakwangi	Ahmad	Ikan
	Pasar Ikan	Desa Darma Kec. Darma	Momon	Ikan Hias
9	<b>POLRES MAJALENGKA</b>			
	Pasar Tradisional Kadipaten Kec. Kadipaten	Jl. Majalengka-Kadipaten, Kadipaten, Kec. Kadipaten, Kabupaten Majalengka	Eyeck Eka 85318951545	Pasar Sandang
	Pasar Tradisional Maja Kec. Maja	Desa Maja Selatan Kec. Maja Kab. Majalengka	Maman 85215294295	Sandang, Hewan Kambing dan Domba



	Pasar Hewan Kadi-paten	Desa Bojong Cideres Kec. Dawuan Kab. Majalengka		Hewan Kambing, Domba dan Sapi
<b>10</b>	<b>POLRES CIMAH</b>			
	PASAR BUAH	Jl. Raya Lembang No. 223 Desa Jayagiri Kec. Lembang Kab. Bandung Barat	Agus 81283882301	Buah-Buahan
	PASAR CITEUREUP	Jl. Sangkuriang Rt. 02 Rw. 03 Kel. Cipageran Kec. Cimahi Utara Kota Calimahi	Aep Saepudin 81224347327	Spare Part Motor
<b>11</b>	<b>POLRES PURWAKARTA</b>			
	Pasar hewan ci-wareng	Jl. Kopi Desa Ciwareng Kec. Babakancikao	Asep sunarman 81912501277	Hewan sapi
<b>12</b>	<b>POLRES TASIKMALAYA KOTA</b>			
	Pasar hewan manonjaya	Jl.rta. Prawira. A. Kec. Manonjaya		
	Pasar hewan ciawi	Jl. Pasar Ciawi Kec. Ciawi		
	Pasar burung tasikmalaya	Jl. KH Ez Mutaqin Kel. Linggajaya Kec. Mangkubumi		
<b>13</b>	<b>POLRES GARUT</b>			
	Pasar Hewan	Jl. Raya Bayongbong Garut		
	Pasar Kulit	Jl. A Yani Kec. Garut Kota Kab. Garut		
<b>14</b>	<b>POLRES SUMEDANG</b>			
	Pasar Hewan Tanjungsari	Jln. Daya Taruna Ds. Jatisari Kec. Tanjungsari Kab. Sumedang	Rani 81321635835	
	<b>POLRES SUMEDANG</b>			
<b>15</b>	<b>POLRES SUKABUMI KOTA</b>			
	Pasar Ikan Cibaraja	Jl. Cibaraja Kec. Cisaat Kab. Sukabumi	Hj. Ladi	
	Pasar Hewan Ternak Kerkof	Jl. Pramuka Kec. Citamiang Kota Sukabumi	Taupan Ikhsanudin 85523927071	
<b>16</b>	<b>POLRES SUKABUMI</b>			
	Pasar Hewan Bojongkokosan	Jl. Siliwangi Kp. Bojongkokosan Desa. Bojongkokosan Kec. Parungkuda Kab. Sukabumi	Sdr. Dosen 8164633644	
	Pasar Hewan Surade	Kp. Bedeng Desa Pasir Ipsi Kec. Surade Kab. Sukabumi	Sdr. Gugun 85659534113	
	Pasar Hewan Curug Kembar	Kp. Sindangsari Desa/Kec. Curug Kembar Kab. Sukabumi	Dedi Aziz 85864512704	
<b>17</b>	<b>POLRES SUBANG</b>			
	Pasar Hewan Purwadadi	Dsn. Pasirbungur Kec. Purwadadi Kab. Subang		
<b>18</b>	<b>POLRES CIAMIS</b>			
	Pasar Ternak Terpadu	Ds. Cigembor Kec /Kab. Ciamis		

	Pasar Ternak Domba	Ds. Cibadak Kec. Banjarsari Kab. Ciamis		
	Pasar Ternak Sapi Potong	Ds. Situmandala Kec. Rancah Kab. Ciamis		
	Pasar Ternak Domba Kambing	Desa Pamarican Kecamatan Pamarican Kabupaten Ciamis		
	Pasar Ternak Domba Kambing	Desa Cikawung Kecamatan Lakbok Kabupaten Ciamis		
19	<b>POLRES CIANJUR</b>			
	Pasar Hewan Cianjur	Jl. Siliwangi Ds. Sukamaju Kec/Kab. Cianjur	H. Ujang Koswara 87708467081	
	Pasar Unggas	Ds. Simagalih Kec. Cilaku Kab. Cianjur	Tri Wibowo 85624167565	
20	<b>POLRES PANGANDARAN</b>			
	TPI Madasari	Dusun Madasari Desa Masawah Kec. Cimerak Kab. Pangandaran	Mustopa 0812-2491-5311	
	TPI Legokjawa	Dusun Legok Desa Legokjawa Kec. Cimerak Kab. Pangandaran	Uhan ruhandi 0813-1250-1967	
	TPI Muaragatah	Dusun Cireuma Desa Kertamukti Kec. Cimerak Kab. Pangandaran	Atang 0816-4685-9620	
	TPI KUD Minakarya	Dusun Nusagede Rt 008 Rw 014 Desa Cijulang Kecamatan Cijulang Kabupaten Pangandaran	Usup supriadi 0821-3073-1212	
	TPI KUD Minarasa	Dusun Sanghiangkalang Rt 005 Rw 003 Desa Cijulang Kecamatan Cijulang Kabupaten Pangandaran	Ade rukanda koswara 0812-8852-9811	
	TPI KUD Minataruna	Dusun Majingklak Rt 001 Rw 006 Desa Pamotan Kecamatan Kalipucang	Tugino 0853-1443-2248	
	TPI KNI Mina Palataragung	Dusun Ciawitali Rt 006 Rw 008 Desa Pamotan Kecamatan Kalipucang	Suhaya harja saputra 0852-9431-2868	
	<b>72</b>	<b>74</b>	<b>49</b>	<b>34</b>

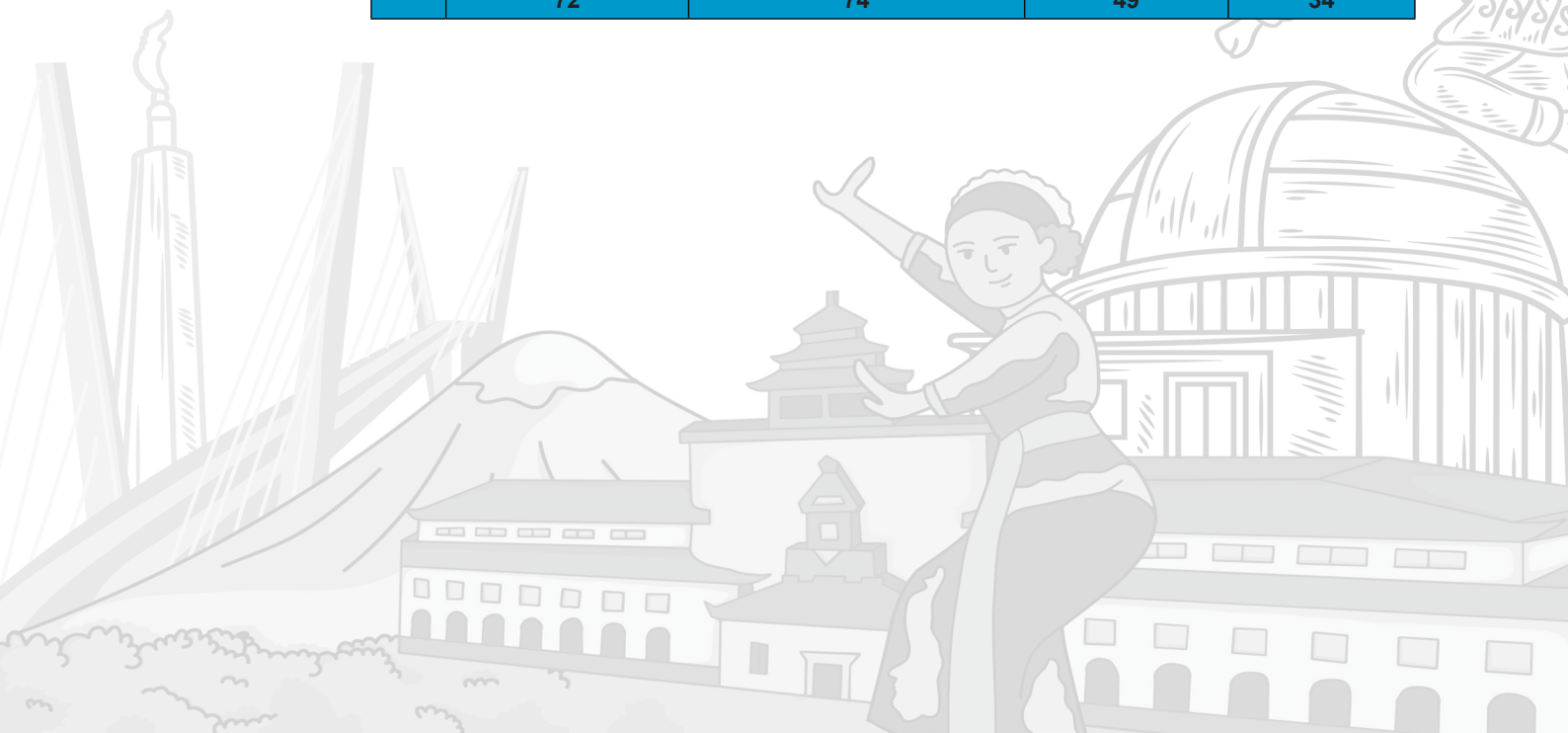

## 5) Data Mall di wilayah hukum Polda Jawa Barat

NO	NAMA MALL	JUMLAH	KET
<b>KOTA BANDUNG</b>			
1	<ul style="list-style-type: none"> <li>* Trans Studio Mall Bandung</li> <li>* Bandung Indah Plaza</li> <li>* Paris Van Java Mall</li> <li>* Istana Plaza Bandung</li> <li>* Cihampelas Walk</li> <li>* Parahyangan Plaza</li> <li>* Bandung Electronic Center</li> <li>* Banceuy Otomotive Plaza</li> <li>* Braga City Walk</li> <li>* Bandung Electronic Mall</li> <li>* Bandung Trade Center</li> <li>* Bandung Trade Mall</li> <li>* ITC Kebon Kalapa</li> <li>* Metro Indah Mall</li> <li>* Pasar Baru Trade Center</li> <li>* Plaza Dago</li> <li>* Carrefour Kiara Condong</li> <li>* Istana Building Commodities Center (Plaza IBCC)</li> <li>* Piset Square</li> <li>* Festival City Link (ex-Mollis)</li> <li>* Metro Trade Center (MTC)</li> <li>* Carrefour Kiarcondong</li> <li>* Flamboyant Center</li> <li>* Gyan Plaza</li> <li>* Kepatihan Plaza</li> <li>* Kings Shopping Center 1</li> <li>* Kings Shopping Center 2</li> <li>* Miko Mall Kopo Bandung</li> <li>* Mall Lucky Square</li> <li>* Paskal Hypersquare</li> <li>* Pasteur Hyperpoint</li> <li>* Planet Dago</li> <li>* Premier Plaza</li> <li>* Rajawali Plaza</li> <li>* Riau Junction</li> <li>* Setrasari Plaza</li> <li>* Surapati Core</li> <li>* Balubur Town Square</li> <li>* MD PLaza Kepatihan Bandung</li> <li>* Istana Building Comodities Center Bandung</li> </ul>	40	
<b>KOTA BOGOR</b>			
2	<ul style="list-style-type: none"> <li>* Ekalokasari Plaza</li> <li>* Botani Square</li> <li>* Bogor Plaza</li> <li>* Bogor Trade Mall</li> <li>* Plaza Jambu Dua</li> <li>* Bogor Indah Plaza</li> <li>* Bellanova Country Mall</li> </ul>	7	
<b>KAB. BOGOR</b>			

3	<ul style="list-style-type: none"> <li>* Cibinong City Mall</li> <li>* Mall Ramayana Cibinong</li> <li>* Cibinong Square</li> </ul>	3	
<b>KOTA / KAB. SUKABUMI</b>			
5	<ul style="list-style-type: none"> <li>* Supermall Sukabumi</li> <li>* Capitol Plaza Sukabumi</li> <li>* Sukabumi Indah Plaza</li> <li>* Selamat Mall</li> <li>* Tiara mall</li> <li>* Yogya Plaza</li> <li>* Sukabumi Raya Plaza</li> <li>* Sukabumi shopping center</li> <li>* Samudera Mall Pelabuhan Ratu</li> <li>* Matahari Mall Pelabuhan Ratu</li> <li>* Ramayana Square Pelabuhan Ratu.</li> </ul>	11	
<b>CIANJUR</b>			
6	<ul style="list-style-type: none"> <li>* Mayofield Mall Cianjur</li> <li>* Citra Niaga Cianjur</li> <li>* Purwakarta Plaza Pelangi</li> <li>* Yogya Department Store</li> <li>* Sadang Terminal Square</li> <li>* Ramayana Supermarket</li> <li>* Giant Extra Hypermarket</li> <li>* Tokma Toserba</li> <li>* Toserba Fajar Baru</li> <li>* Matahari Departement Store</li> </ul>	10	
<b>CIMAHI</b>			
7	<ul style="list-style-type: none"> <li>* Cimahi Mall</li> <li>* Ramayana Cimahi</li> <li>* Pusat Niaga Cimahi</li> <li>* Yogya Plaza Cimahi</li> </ul>	4	
<b>SUMEDANG</b>			
8	<ul style="list-style-type: none"> <li>* Griya Department Store</li> <li>* Surya Toserba Sumedang</li> <li>* Jatinangor Town Square</li> </ul>	3	
<b>KOTA / KAB TASIKMALAYA</b>			
9	<ul style="list-style-type: none"> <li>* Asia Plaza</li> <li>* Mayasari Plaza</li> <li>* Yogya Tasik HZ</li> <li>* Yogya Mitra Batik</li> <li>* Mega M (Matahari) Mall</li> <li>* Asia Departement Store</li> <li>* Samudra Toserba</li> </ul>	7	
<b>KAB. GARUT</b>			
7	<ul style="list-style-type: none"> <li>* Mall Ramayana Garut</li> <li>* Mall Garut Super Blok</li> <li>* Yogya Department Store</li> <li>* Swiss van Java</li> <li>* Garut City Walk</li> <li>* Asia Toserba</li> <li>* Yoma Toserba</li> <li>* Garut Plaza Trade Center.</li> </ul>	8	

<b>KAB. CIAMIS</b>			
8	* Ciamis Mall * Yogya Department Store * Pajajaran Toserba	3	
<b>KAB. BANJAR</b>			
9	* Pajajaran Toserba * Yogya Department Store.		
<b>KOTA / KAB. CIREBON</b>			
10	* Cirebon Mall * Plaza Index (Ace Hardware) Cirebon * Plaza HBC Cirebon * Balong Indah Plaza (BIP) Cirebon * Cirebon Super Block * Grage Mall * CSB Mall * Grage City Mall * Cirebon Town Square * Ramayana Cirebon Square * Pusat Grosir Cirebon (PGC) * Gunung Sari Trade Center (GTC) * Carrefour Cirebon * Giant Hypermarket (By-Pass) * Giant "Ekstra" Hypermarket (Gunung Jati) * Plaza Asia Cirebon * Plaza Yogya Siliwangi * Plaza Yogya Grand center * Plaza Yogya Kartini * Plaza Yogya Sumber * Yogya Toserba. * Griya Toserba Plumbon * Plaza Surya Cirebon * Surya Toserba Sumber * Surya Toserba Ciledug * Tuparev Super Block * Superindo Veteran * Superindo Kesambi * LotteMart Pemuda * Log-In Megastore * Grand Orchard * Plumbon Square.	32	
<b>INDRAMAYU</b>			
11	* Yogya Department Store * Surya Toserba Indramayu * Griya Toserba, Jatibarang - Indramayu * Surya Toserba, Jatibarang - Indramayu.	4	
<b>KUNINGAN</b>			
12	* Griya Plaza Kuningan * Surya Toserba Kuningan * Yogya Departement Store, Cijoho - Kuningan	3	
<b>MAJALENGKA</b>			

13	* Surya Toserba Majalengka * Yogya Department Store Majalengka * Surya Toserba, Kadipaten - Majalengka	3	
<b>PURWAKARTA</b>			
14	* Sadang Terminal Square Purwakarta * Toserba Tokma Munjul * Ramayana Purwakarta * Toserba Jogja Purwakarta	2	
<b>KARAWANG</b>			
15	* Mal Ramayana Karawang * Karawang Central Plaza * Carrefour Karawang * Cikampek Indah Plaza * Sudirman Center Cikampek * Cikampek Mall * Cikampek Trade Center * Yogya Cikampek.	8	
<b>SUBANG</b>			
16	* Yogya Department Store Subang * Pamanukan Trade Center.	2	
<b>JUMLAH</b>		<b>152</b>	

#### e. Sektor Perhubungan (Darat, Udara, Kereta Api dan Telekomunikasi)

##### 1) Perhubungan Darat

Perhubungan darat merupakan prasarana pengangkutan yang penting untuk memperlancar kegiatan perekonomian. Dengan makin meningkatnya usaha pembangunan maka akan menuntut peningkatan pembangunan jalan untuk memudahkan mobilitas penduduk dan memperlancar lalu lintas barang dari satu daerah ke daerah lain. Di samping itu perhubungan darat merupakan salah satu sektor yang cukup besar perannya karena kontribusinya untuk menembus isolasi suatu daerah untuk pemerataan pembangunan seluruh daerah. Di Jawa Barat peranan perhubungan darat cukup dominan terutama untuk menyalurkan produk industri berbagai daerah terutama di Pulau Jawa, dan bahan baku yang melalui pelabuhan laut Tanjung Priok. Selain itu, perhubungan darat sangat dibutuhkan dalam melayani kebutuhan masyarakat terutama menggerakkan perekonomian dipedesaan. Panjang jalan di Jawa Barat pada akhir tahun 2021 adalah 28.133,63 km. Jika dirinci menurut jenis permukaan jalan, maka sepanjang 16.810,37 km (59,75%) dalam kondisi baik, 6.664,85 km (23,69%) dalam kondisi sedang, 2.259,64 km (8,03%) dalam kondisi rusak dan 2.398,77 km dalam kondisi rusak berat. Sedangkan untuk Lalu lintas Angkutan Penumpang Kereta Api pada tahun anggaran 2022 akan di ada pembangunan atau peningkatan kapasitas res kereta api, Adapun rincian prioritas pembangunan jalur kereta api pada tahun ini :

- Jalur Ganda Kiaracondong-Cicalengka segmen Gedebage-Haurpuger;
- Jalur Ganda Bogor-Sukabumi

Dari seluruh target itu, DJKA memiliki 3 proyek besar yakni Kereta api Makasar-Parepare, kereta api kecepatan tinggi pulau Jawa Jakarta-Semarang dan Jakarta-Bandung.

- a) Panjang Jalan Menurut Kabupaten / Kota dan Pemerintahan yang Berwenang Mengelolanya di Provinsi Jawa Barat (km) tahun 2019-2021

Tabel a.1

Kabupaten/Kota	Akhir Tahun	Negara <sup>2</sup>	Provinsi	Kabupaten /Kota
1	2	3	4	5
Kabupaten Bogor	2019	122	132,81	1 749
	2020	122,11	132,81	1 706,85
	2021*	122,11	132,81	1 706,85
Kabupaten Sukabumi	2019	217	313,92	1 267
	2020	217,28	313,92	1 266,71
	2021*	217,28	313,92	1 266,71
Kabupaten Cianjur	2019	212	186,4	1 302
	2020	212,44	186,4	1 335,27
	2021*	212,44	186,4	1 335,27
Kabupaten Bandung	2019	106	127 530	1 160
	2020	105,68	127,53	1 160,30
	2021*	105,68	127,53	1 160,29
Kabupaten Garut	2019	90	286,03	829
	2020	90,09	286,03	828,76
	2021*	90,09	286,03	828,76
Kabupaten Tasikmalaya	2019	81	123,65	1 303
	2020	80,65	123,65	1 303,32
	2021*	80,65	123,65	1 303,32
Kabupaten Ciamis	2019	88	28,63	848
	2020	87,94	28,63	848,3
	2021*	87,94	28,63	848,3

Tabel a.2

Kabupaten/Kota	Akhir Tahun	Negara <sup>2</sup>	Provinsi	Kabupaten/ Kota	Jumlah
1	2	3	4	5	6
Kabupaten Kuningan	2019	39	86,33	819	944
	2020	38,53	86,33	800,99	925,85
	2021*	38,53	86,33	800,99	925,85
Kabupaten Cirebon	2019	98	72,37	1 240	1 410
	2020	97,54	72,37	1 240,30	1 410,21
	2021*	97,54	72,37	1 240,30	1 410,21
Kabupaten Majalengka	2019	40	125,83	919	1 084
	2020	39,5	125,83	918,73	1 084,06
	2021*	39,5	125,83	918,73	1 084,06

Kabupaten Sumedang	2019	61	115,8	775	951
	2020	60,62	115,8	774,61	951,03
	2021*	60,62	115,8	774,37	950,79
Kabupaten Indramayu	2019	145	157,49	826	1 128
	2020	110,6	157,49	825,84	1 093,93
	2021*	110,6	157,49	825,84	1 093,93
Kabupaten Subang	2019	44	168,18	1 033	1 245
	2020	43,72	168,18	1 032,63	1 244,53
	2021*	43,72	168,18	1 032,63	1 244,53
Kabupaten Purwakarta	2019	42	70,51	729	830
	2020	41,87	70,51	728,92	841,3
	2021*	41,87	70,51	728,92	841,3

Tabel a.3

Kabupaten/Kota	Akhir Tahun	Negara 2	Provinsi	Kabupaten /Kota	Jumlah
1	2	3	4	5	6
Kabupaten Karawang/	2019	52	79,83	1 938	2 070
	2020	...	79,83	...	...
	2021*	51,79	79,83	1 937,53	2 069,15
Kabupaten Bekasi	2019	29	31,53	947	1 007
	2020	...	31,53	...	...
	2021*	28,94	31,53	953,33	1 013,80
Kabupaten Bandung Barat	2019	62	127,53	444	579
	2020	61,95	73,17	525,57	660,69
	2021*	61,95	73,17	525,58	660,7
Kabupaten Pangan-daran	2019	76	8,89	504	589
	2020	76,07	8,89	504,31	589,27
	2021*	76,07	8,89	504,31	589,27
Kota Bogor	2019	42	11,16	719	773
	2020	42,29	11,16	719,4	772,85
	2021*	42,29	11,16	877,47	930,92
Kota Sukabumi	2019	11	33,55	185	230
	2020	11,48	33,55	185,16	230,19
	2021*	11,48	33,55	185,19	230,22
Kota Bandung	2019	46	38,45	1 173	1 257
	2020	45,63	38,45	1 047,62	1 131,70
	2021*	45,63	38,45	1 047,62	1 131,70

Tabel a.4

Kabupaten/Kota	Akhir Tahun	Negara 2	Provinsi	Kabupaten/ Kota	Jumlah
1	2	3	4	5	6
Kota Cirebon/	2019	8	6,55	155	170
	2020	8,29	6,55	159,17	174,01
	2021*	8,29	6,55	159,17	174,01



Kabupaten/Kota	Akhir Tahun	Negara <sup>2</sup>	Provinsi	Kabupaten/ Kota	Jumlah
1	2	3	4	5	6
Kota Bekasi/	2019	14	21,96	1 325	1 360
	2020	13,72	21,96	299	334,68
	2021*	13,72	21,96	299	334,68
Kota Depok/	2019	32	11,73	548	592
	2020	32,37	11,73	1 957,90	2 002,0
	2021*	32,37	11,73	1 957,90	2 002,0
Kota Cimahi/	2019	4	9,36	105	119
	2020	4,45	9,36	105,2	119,01
	2021*	4,45	9,36	105,2	119,01
Kota Tasikmalaya/	2019	10	29,97	451	491
	2020	10,01	29,97	450,75	490,73
	2021*	10,01	29,97	450,74	490,72
Kota Banjar/	2019	54	8,97	236	299
	2020	53,64	8,97	236,32	298,93
	2021*	53,64	8,97	252,86	315,47

Catatan/Note: <sup>1</sup> Data tidak termasuk panjang jalan tol/Excluding toll road

Berdasarkan Keputusan Menteri Pekerjaan Umum dan Perumahan Rakyat No. 248/KPTS/M/2015/  
Based on Public Work and Public Housing Ministerial Decree No. 248/KPTS/M/2015

Sumber/Source:	1) Satker Non Vertikal Tertentu (SNVT) Perencanaan dan Pengawasan Jalan dan Jembatan (P2JJ) Nasional Jawa Barat
	2) Dinas Bina Marga Provinsi Jawa Barat
	3) Diolah dari Survei Panjang Jalan BPS Kabupaten/Kota

b) Panjang Jalan Menurut Kabupaten/Kota dan jenis Permukaan jalan di Provinsi Jawa Barat (km) Tahun 2021

Kabupaten/Kota	2021			Jumlah
	Aspal	Tidak diaspal	Lainnya	
-1	-2	-3	-4	-5
<b>Kabupaten/ Regency</b>				
Bogor	1 683,94	7,81	0	1 691,75
Sukabumi	907,62	292,24	66,85	1 266,71
Cianjur	905,69	269,28	160,3	1 335,27
Bandung	1 128,09	17,79	14,42	1 160,29
Garut	764,93	63,81	0,26	829
Tasikmalaya	1 038,24	261,75	3,33	1 303,32
Ciamis	777,57	70,73	0	848,3
Kuningan	657,36	134,86	8,77	800,99
Cirebon	1 137,86	100,81	1,64	1 240,31
Majalengka	901,88	16,85	0	918,73
Sumedang	712,39	59,7	2,28	774,37

Kabupaten/Kota -1	2021			
	Aspal -2	Tidak diaspal -3	Lainnya -4	Jumlah -5
Indramayu	418,93	58,99	347,62	825,54
Subang	885,64	137,49	9,5	1 032,63
Purwakarta	666,87	52,32	9,74	728,92
Karawang	1 740,29	0	197,24	1 937,53
Bekasi	907,25	8,63	29,09	944,96
Bandung Barat	521,01	4,56	0	525,57
Pangandaran	488,9	11,72	3,66	504,28
<b>Kota/ Municipality</b>	<b>645,83</b>	<b>1,04</b>	<b>230,6</b>	<b>877,47</b>
Bogor				
Sukabumi	112,61	3,14	0	115,74
Bandung	1 047,62	0	0	1 047,62
Cirebon	159,17	0	0	159,17
Bekasi	4 432,22	5,14	21,92	4 459,28
Depok	1 957,93	0	0	1 957,93
Cimahi	67,35	36,24	1,61	105,19
Tasikmalaya	448,34	2,4	0	450,74
Banjar	246,25	7,06	0	253,31
<b>Jawa Barat</b>	<b>25 361,78</b>	<b>1 624,35</b>	<b>1 108,81</b>	<b>28 094,93</b>

- c) Panjang jalan menurut Kabupaten/Kota dan Kondisi jalan di Provinsi Jawa Barat (Km) Tahun 2021.

Kabupaten/Kota -1	2021			
	Baik -2	Sedang -3	Rusak -4	Rusak Berat -5
<b>Kabupaten/ Regency</b>	<b>312,31</b>	<b>1 121,21</b>	<b>250,42</b>	<b>7,81</b>
Bogor				
Sukabumi	621,98	282,64	66,85	295,24
Cianjur	602,75	270,59	163,85	298,08
Bandung	661,54	349,67	72,39	76,7
Garut	520,75	161,88	51,17	95,2
Tasikmalaya	659,19	245,54	126,57	272,03
Ciamis	364,1	265,6	147,88	70,73
Kuningan	380,03	232,74	44,59	143,63
Cirebon	645,68	392,81	99,37	102,45
Majalengka	696,28	110,79	94,81	16,85
Sumedang	392,5	251,88	70,02	59,98
Indramayu	552,82	168,37	87,33	47,3
Subang	621,84	188,85	75,05	146,89
Purwakarta	501,24	105,61	53,77	68,3
Karawang	1 332,08	262,31	182,37	160,77
Bekasi	874,71	19,21	11,73	47,68

Kabupaten/Kota -1	2021			
	Baik -2	Sedang -3	Rusak -4	Rusak Berat -5
Bandung Barat	342,62	37,77	86,44	58,75
Pangandaran	404,06	41,12	40,83	18,3
<b>Kota/ Municipality</b>	<b>373,54</b>	<b>413,69</b>	<b>75,5</b>	<b>14,74</b>
Bogor				
Sukabumi	38,25	55,58	18,77	3,14
Bandung	825,66	167,63	21,93	32,4
Cirebon	134,72	13,74	2,15	8,56
Bekasi	3 199,91	837	208,2	214,17
Depok	1 294,33	415,3	134,57	113,73
Cimahi	79,37	19,29	6,53	0
Tasikmalaya	225,02	172,12	33,06	20,55
Banjar	153,1	61,92	33,51	4,78
<b>Jawa Barat</b>	<b>16 810,37</b>	<b>6 664,85</b>	<b>2 259,64</b>	<b>2 398,77</b>
Sumber/Source: Bina Marga Provinsi Jawa Barat				

## d) Data Jalan rusak di wilayah Jawa Barat

NO	LOKASI JALAN RUSAK	PANJANG JALAN YANG RUSAK	STATUS JALAN	KET.
1	3	4	5	6
1	<b>POLRESTA BANDUNG</b>			
	Jalan Raya Bandung Garut	1000 M	Nasional	
	jalan raya Soreang	30 M	Kabupaten	
	jalan Raya Baleendah	50 M	Kabupaten	
	Jalan Raya Laswi Ciparay	50 M	Kabupaten	
	Jalan Raya Majalaya	50 M	Kabupaten	
	Jalan Raya Cikancung	100 M	Kabupaten	
	Jalan Raya pangalengan	50 M	Kabupaten	
	Jalan Raya rancaekek	50 M	Kabupaten	
	Jalan Raya Cileunyi	50 M	Kabupaten	
2	<b>POLRESTA BOGOR KOTA</b>			
	Jalan Kaptan Muslihat	30 METER		
	Jalan Jembatan Merah	50 METER		
3	<b>POLRES BOGOR</b>			
	Jl. Raya Rumpin	10 KM	Provinsi	
	Jl. Raya Parung Panjang	7 KM	Provinsi	
	Jl. Raya Citeurep - Sukamakmur	5 KM	Kabupaten	
	Jl. Raya Sukajaya	3 KM	Kabupaten	
4	<b>POLRES KOTA CIREBON</b>			
	Jalan Blok Belakang Desa Kedungbunder Menuju Kempek.		Kabupaten	

	Jalan Pasar Minggu Tepatnya Blok Wanagiri Desa Klangeran Menuju Desa Cengkuang.		Kabupaten	
	Jalan blok kedungdadap Desa Beberan Kecamatan Palimanan Kab Cirebon menuju Desa Serang Kecamatan Klangeran		Kabupaten	
	jalan blok tegal pacing desa tegalkarang kecamatan palimanan kab cirebon menuju desa kempek.		Kabupaten	
	jalan blok pelangi desa gempol kecamatan gempol kab cirebon menuju desa cikeusal kec. gempol kab. cirebon.		Kabupaten	
	jalan cinta blok telargandik desa panongan kecamatan palimanan kab cirebon		Kabupaten	
	jalan desa balerante kecamatan palimanan kab cirebon menuju jalan desa cilukrak kec. palimanan kab cirebon.		Kabupaten	
	jalan perbatasan walahar -cupang tepatnya blok blok ciruti menuju desa cupang.		Kabupaten	
	jalan reboan desa tegalkarang menuju jemas kidul.		Kabupaten	
	jalan raya jamblang - bakung : antara desa sitiwinangun sd desa orimalang		Kabupaten	
	jalan raya klangeran - kreyo : antara desa danawinangun sd desa kreyo		Kabupaten	
	jalan raya pelayangan pertigaan kaliwedi lor kec. kaliwedi		Kabupaten	
	jalan nyimas gandasari arjawinangun- panguragan termasuk desa jungjang		Kabupaten	
	jalan sende-bulak termasuk desa sende		Kabupaten	
	jalan kebonturi-ciwaringin termasuk desa kebonturi		Kabupaten	
	jalan samping balai desa jungjang termasuk desa jungjang		Kabupaten	
	jalan tegalgubug-kaliwedi termasuk desa tegalgubug		Kabupaten	
	jl. ki bangus rangin susukan (desa susukan s/d tangkil)		Kabupaten	
	jl. ki bagus serit desa kedongdong kec. susukan		Kabupaten	
	jl. umum bunder susukan		Kabupaten	

jl. ki jatirah (desa ujunggebang - luwung kencanaan)		Kabupaten	
jl. kh. ahmad dahlan desa jatianom – kec. susukan		Kabupaten	
pasar jamblang s/d kasugengan kidul kec. depok		JALAN PROVINSI	
jalan marikangen - bodelor - megu.		JALAN PROVINSI	
jln kab antara jln semanggu desa kasugengan lor		Kabupaten	
desa royom s/d lurah plumbon		Kabupaten	
desa warukawung s/d desa kejuden		Kabupaten	
desa warukawung s/d desa karangwangi.		Kabupaten	
kebarepan s/d lurah kec plumbon		Kabupaten	
desa karangmulya s/d marikangen kec plumbon.		Kabupaten	
gombang s/d desa bodesari kec plumbon		Kabupaten	
desa bodesari s/d tegalsari.		Kabupaten	
bodelor s/d desa tegalwangi.		Kabupaten	
desa plumbon s/d kedungsana- pesanggrahan .		Kabupaten	
cempaka s/d watubelah.		Kabupaten	
jln.gegesik - bayalangu. jalan provisnsi ket.perbatasan gegesik kidul bayalangu lor.		JALAN PROVINSI	
jln.gegesik jagapura , jalan provinsi , keterangan desa jagapura wetan.		JALAN PROVINSI	
jalan jagapura slendra jalan kabupaten keterangan desa jagapura kulon.		Kabupaten	
Jalan gegesik kulon , jalan kabupaten desa gegesik kln gegesik lor.		Kabupaten	
Jalan desa kedung , jalan kabupaten, desa kedungdalem		Kabupaten	
Jalan desa sibubut jalan kabupaten desa sibubut.		Kabupaten	
Jalan nyi mas gandasari perbatasan ds. Pangurangan kulon dan ds. Kalianyar.		JALAN PROVINSI	
Jalan desa karanganyar kroya		Kabupaten	
Desa weru lor : jl. Pesalaran weru sampai batik trusmi		Kabupaten	

	Desa kerta sari : jl. Kertasari arah pagebangan		Kabupaten	
	Jl. Kerta sari dari aspen ke arah karang sari		Kabupaten	
	Blok karang paris ,blok siroyom, blok pengiwakan lor		Kabupaten	
	Alan kisabalanang arah desa megu cilik		Kabupaten	
	Jalan widuri blok kapling arah perumahan gdl (griya damai lestari).		Desa	
	Jalan nyi gede cangkring		Kabupaten	
	Jalan desa kaliwulu		Kabupaten	
	Jalan desa gamel / sarabau		Kabupaten	
	Jalan desa trusmi kulon / wetan panembahan		Kabupaten	
	Jalan cirebon - kuningan km 12 - km 13		Kabupaten	
	Jl. desa durajaya termasuk ds. durajaya kec greged		Kabupaten	
	Jl. Baru desa girinata		Kabupaten	
	Jln. Sindangjawa - cisaat		Kabupaten	
	Jalan terusan karang malang termasuk blok 2 desa pangenan kec. Pangenan.		Desa	
	Jalan terusan tembelang termasuk blok 4 desa getrakmoyan kec. Pangenan.		Kabupaten	
	Jalan sukarno hatta kec. Talun		Kabupaten	
	Jalan mayjen sutoyo		Kabupaten	
	Jl.raya dompyong kalimekar kec. Gebang		Kabupaten	
	Jl. Raya pangeran suta jaya babakan		Kabupaten	
	Jl raya babakangebng - canguang		Kabupaten	
	Jl. Raya kudukeras - sumber kidul		Kabupaten	
	Jalan abu khaer, dari perempatan gilipanggung ciledug - pertigaan sumber.		Kabupaten	
	Jalan p. Walangsungsang, ( jln pabuaran - babakan )		Kabupaten	
	Jalan prabu kian santang ( jln pabuaran - pertigaan rs waled ) jalan kabupaten		Kabupaten	
	Jalur jalan raya jurusan cirebon - ciledug tepatnya jalan raya desa karangtengah - desa karangwareng		Kabupaten	

	Jalan pertigaan desa asem menuju desa asem kec. Lemahabang kab. Cirebon.		Kabupaten	
	Jalan sigong termasuk desa sigong kec. Lemahabang kab. Cirebon.		Kabupaten	
	Jalan pertigaan curug, termasuk desa curug wetan kec. Susukanlebak kab. Cirebon.		Kabupaten	
	Jalan susukantonggoh - asem, termasuk desa susukantonggoh kec. Susukanlebak kab. Cirebon.		Kabupaten	
	Jalan susukantonggoh - desa sampih, termasuk desa susukantonggoh kec. Susukanlebak kab. Cirebon.		Kabupaten	
	Jalan sampih - pasawahan, termasuk desa sampih kec. Susukanlebak kab. Cirebon.		Kabupaten	
	Jalan karangmangu termasuk blok saolih- olih desa susukantonggoh kec. Susukanlebak kab. Cirebon.		Kabupaten	
	Jalan cikulak - sindanglaut		Kabupaten	
	Jalan cikenhkrang - tonjong.		Kabupaten	
	Jalan desa waled asem sampai desa cibogo kec waled kab crb.		Kabupaten	
<b>5</b>	<b>POLRES CIREBON KOTA</b>			
	jalan rinjani kec harjamukti kota cirebon	50 METER	KOTAMADYA	
	jalan pancuran kec. kejaksan	30 METER	KOTAMADYA	
	jalan drajat kec. kesambi	20 METER	KOTAMADYA	
	jalan dukuh semar	15 METER	KOTAMADYA	
	jalan pegajahan	15 METER	KOTAMADYA	
<b>6</b>	<b>POLRES INDRAMAYU</b>			
	Jl. Raya Saradan Gabus Kec. Gabus	3 KM	KABUPATEN	
	Jl.Siliwangi Desa Haurgeulis	1 KM	KABUPATEN	
<b>7</b>	<b>POLRES KUNINGAN</b>			
	jalan simpang darma - simpang sagrahiang	3,660 m	KABUPATEN	
	jalan kec. kadugede - kec. ciniru	9,770 m	KABUPATEN	
	jalan kec. ciniru - kec. hantara - kec. darma	15,900 m	KABUPATEN	
	jalan kec. subang - kec. cilebak - kec. ciwaru	20,800 m	KABUPATEN	
	Jalan kec. Luragung - kec. Ciwaru	8100 m	KABUPATEN	
	Jalan siliwangi	2085 m	KABUPATEN	
	Jalan veteran	1592 m	KABUPATEN	
	Jalan ahmad yani	2685 m	KABUPATEN	

	Jalan pramuka	1,324	KABUPATEN
	Jalan sudirman	2,301	KABUPATEN
	Jalan juanda	2,104	KABUPATEN
	Jalan moh. Toha	3,245	KABUPATEN
	Jalan moh.hatta (sp. purwawinangun - cijoho)	746	KABUPATEN
	Jalan ir soekarno (sp. purwawinangun- cirendang)	3,217	KABUPATEN
	Jalan otista	1,386	KABUPATEN
	Jalan syeh maulana akbar	1,005	KABUPATEN
	Jalan salawati	227	KABUPATEN
	Jalan aria kemuning	0.23	KABUPATEN
	Jalan dipati ewangga	225	KABUPATEN
	Jalan langlang buana	256	KABUPATEN
	Jalan kepuh - kompleks pasar baru	287	KABUPATEN
	Jalan aruji kartawinata	507	KABUPATEN
	Jalan holiil	127	KABUPATEN
	Jalan ajiid	0.1	KABUPATEN
	Jalan afidik	227	KABUPATEN
	Jalan wijaya	616	KABUPATEN
	Jalan eyang weri	796	KABUPATEN
	Jalan wahyu	219	KABUPATEN
	Jalan stadion	405	KABUPATEN
	Jalan mangkubumi	234	KABUPATEN
	Jalan aruji-kepuh	715	KABUPATEN
	Sp.cigitung ciharendong - sp.ciarja	805	KABUPATEN
	Jl.sp cigitung - sp perum cigitung	1.57	KABUPATEN
	Jalan kompleks perumahan ciporang	0.68	KABUPATEN
	Jalan cijoho - sindangsari	1,405	KABUPATEN
	Jalan ramajaksa	2,463	KABUPATEN
	Jalan taman purbakala	357	KABUPATEN
	Jalan cut nyak dien	2.24	KABUPATEN
	Jalan dewi sartika	267	KABUPATEN
	Jalan perjuangan	367	KABUPATEN
	Awirarangan - sp windusengkahan	1,594	KABUPATEN
	Jalan kompleks pasarbaru	357	KABUPATEN
	Jl , ir soekarno - sp. Gunungkeling	611	KABUPATEN
	Jl. Komplek islamic center kuningan	0.3	KABUPATEN
<b>8</b>	<b>POLRES MAJALENGKA</b>		
	Dawuan - Majalengka	10,540	KABUPATEN



Babakanjawa - Pancurendang	7,500	KABUPATEN
Munjul - Ciandeu	6,100	KABUPATEN
Majalengka - Kawunghilir	4,100	KABUPATEN
Sindangkasih - Cibodas	4,200	KABUPATEN
Tonjong - Cikasarung	3,300	KABUPATEN
Babakanjawa - Cibatu	2,600	KABUPATEN
Tajur - Kertabasuki	4,200	KABUPATEN
Babakanjawa - Gununghaur	5,800	KABUPATEN
Cicurug Kolot - Sindangkasih	3,000	KABUPATEN
Telargedang - Cijurey	2,800	KABUPATEN
Cibodas - nunuk	7,450	KABUPATEN
Jatiwangi - Tonjong	12,500	KABUPATEN
Simpeureum - Ciomas	5,500	KABUPATEN
Karayunan - Pinangraja	2,500	KABUPATEN
Cinenang - Kutamangu	3,000	KABUPATEN
Simpeureum - Manjeti	2,200	KABUPATEN
Cicenang - Baribis	2,100	KABUPATEN
Lingkar SOR Baribis	585	KABUPATEN
Munjul - Leuwiseeng	7,700	KABUPATEN
Karyamukti - Bonang	2,000	KABUPATEN
Karyamukti - Heuleut	2,700	KABUPATEN
Lingkar Luar Utara Majalengka (Panglayungan - Baribis)	6,700	KABUPATEN
Heuleut - Doar	3,000	KABUPATEN
Karangsambung - Pakubeureum	3,500	KABUPATEN
Cipaku - Heuleut	6,000	KABUPATEN
Jatitujuh - Wanasalam	6,200	KABUPATEN
Gandu - Panongan	13,050	KABUPATEN
Jatitujuh - Sumber	7,600	KABUPATEN
Pangkalanpari - Sumber	2,400	KABUPATEN
Jatitengah - Babajurang	2,900	KABUPATEN
Pilangsari - Babajurang	2,200	KABUPATEN
Cipaku - Pilangsari	2,900	KABUPATEN
Babajurang - Pasiripis	2,300	KABUPATEN
Jatitengah - Putridalem	3,100	KABUPATEN
Wanasalam - Bantarwaru	2,700	KABUPATEN
Bantarwaru - Ampel	4,800	KABUPATEN
Majasuka - Bantarwaru	8,000	KABUPATEN
Jatiwangi - Wanasalam	8,800	KABUPATEN
Loji - Ligung	9,050	KABUPATEN
Beusi - Beber	5,100	KABUPATEN
Leuweunghapit - Kodasari	4,200	KABUPATEN
Kertasari - Karanganyar	6,700	KABUPATEN
Leuweunghapit - Kedungkencana	4,100	KABUPATEN
Buntu - Leuwiliang	3,100	KABUPATEN
Beusi - Tegalaren	3,200	KABUPATEN

	Babakan - Palasah	9,200	KABUPATEN
	Bantarjati - Sukajaya	6,950	KABUPATEN
	Palasah - Maodin	3,800	KABUPATEN
	Biyawak - Sukamulya	8,000	KABUPATEN
	Mekarjaya - Sanyere	7,400	KABUPATEN
	Citamiang - Citelik (Bantarjati -Pasiripis)	2,150	KABUPATEN
	Kertasari - Mekarjaya	4,500	KABUPATEN
	Maodin - Sukajaya	7,200	KABUPATEN
	Baturuyuk - Balida	2,650	KABUPATEN
	Dukuhwarung - Gandu	3,000	KABUPATEN
	Jatiwangi - Salawana	4,300	KABUPATEN
	Sukaraja - Cibentar	2,000	KABUPATEN
	Burujul Kulon - Ranji Wetan	3,000	KABUPATEN
	Ciborelang - Tegalaren	3,300	KABUPATEN
	Ciborelang - Palabuan	9,670	KABUPATEN
	Sukahaji - Pinangraja	3,000	KABUPATEN
	Salagedang - Nanggewer	3,300	KABUPATEN
	SP. Salagedang - Sindang	3,900	KABUPATEN
	Cikeusik - SP. Sindang	6,300	KABUPATEN
	Pos - Cipinang	11,500	KABUPATEN
	Palasah - Leuwimunding	6,250	KABUPATEN
	Sindanghaji - Buniwangi	2,950	KABUPATEN
	SP. Palasah - Pasir	2,800	KABUPATEN
	Ranjikulon - Jatimulya	5,000	KABUPATEN
	Gandasari - Kasokandel	1,000	KABUPATEN
	Kasokandel - Gunungsari	3,000	KABUPATEN
	Girimukti - Jatimulya	1,700	KABUPATEN
	Gunungsari - Sukaraja	7,990	KABUPATEN
	Kasokandel - Baribis	9,525	KABUPATEN
	Jatisawit - Panyingiran	4,550	KABUPATEN
	Cisetu - Sindanghaji	4,300	KABUPATEN
	Heuleut - Weragati	4,700	KABUPATEN
	Lame - Trajaya	2,200	KABUPATEN
	Rajawangi - Balagedog	3,000	KABUPATEN
	Patuanan - Karangasem	2,100	KABUPATEN
	Ciparay - Garawangi	2,400	KABUPATEN
	Patuanan - Enggalwangi	2,700	KABUPATEN
	SP. Leuwimunding - Banjaran	2,500	KABUPATEN
	Bongas - Bantarwaru	9,400	KABUPATEN
	Lojikobong - Cidenok	1,900	KABUPATEN
	Bongas - Buniwangi	3,070	KABUPATEN
	Panjalin - Cidenok	6,500	KABUPATEN
	Garawangi - Karangasem	3,700	KABUPATEN
	Gelok Mulya - Parungjaya	1,400	KABUPATEN
	Rajagaluh - Garawastu	11,500	KABUPATEN

Rajagaluh - Payung	5,800	KABUPATEN
Singawada - Babakankareo	1,500	KABUPATEN
Sindangpano - Babakankareo	2,500	KABUPATEN
Rajagaluh - Singawada	1,900	KABUPATEN
Pajajar - Payung	3,100	KABUPATEN
Sumurugul - Kumbang	1,800	KABUPATEN
Payung - Sadarehe	3,000	KABUPATEN
Asromo - Pasirayu	1,550	KABUPATEN
Sindangwangi - Payung	7,450	KABUPATEN
Lengkongkulon - Jerukleueut	4,700	KABUPATEN
Leuwilaja - Ujungberung	4,600	KABUPATEN
SP. Sindangwangi - Ujungberung	2,200	KABUPATEN
Bantaragung - Padaherang	2,450	KABUPATEN
Maja - Sukahaji	10,050	KABUPATEN
Maja - garawastu	17,500	KABUPATEN
Cicalung - SP. Sindang	4,950	KABUPATEN
Banjaran - Anggrawati	2,450	KABUPATEN
Paniis - Haurseah - SP. Paniis	5,250	KABUPATEN
Lebaklarang - Anggrawati	4,550	KABUPATEN
Asromo - Mekarwangi	4,600	KABUPATEN
Maja - Pasanggrahan	2,100	KABUPATEN
Badugjaya - Cikowoan	6,800	KABUPATEN
Cikowoan - Kadut	4,150	KABUPATEN
Tegalsari - Malongpong	1,900	KABUPATEN
Anggrawati - Kulur	7,100	KABUPATEN
Cihaur - Haurgeulis	5,100	KABUPATEN
Tegalsari - Cibunut	7,400	KABUPATEN
Argalingga - Argamukti	3,700	KABUPATEN
Sadasari - Haurseah	3,600	KABUPATEN
Sukasari Kaler - Cibuluh	7,100	KABUPATEN
Argamukti - Sangiang	4,300	KABUPATEN
Talaga - Sukamantri	11,950	KABUPATEN
Talaga - Sangiang	13,600	KABUPATEN
Talaga Kulon - Sangiang	7,300	KABUPATEN
Wates - Sangiang	5,600	KABUPATEN
Sarangpeuteuy - Genteng	2,920	KABUPATEN
Mekaraharja - Campaga	5,550	KABUPATEN
Salado - Genteng	1,050	KABUPATEN
Banjaran - Sarangpeuteuy	4,700	KABUPATEN
Sindangpala - Sangiang	4,900	KABUPATEN
Cimeong - Kareo	1,930	KABUPATEN
Banjaran - Sindangpala	2,100	KABUPATEN
Cikijing - Cikondang - Cisoka	5,100	KABUPATEN
Cidulang - Citaman	10,500	KABUPATEN
Kasturi - Kancana	3,850	KABUPATEN

	Cipulus - Gunungmanik	3,500	KABUPATEN	
	Banjaransari - Argasari	2,500	KABUPATEN	
	Sindangpanji - Cisoka	2,550	KABUPATEN	
	Kasturi - Jagasari	1,800	KABUPATEN	
	Cibodas - Candana	8,700	KABUPATEN	
	Maniis - Campaga	5,600	KABUPATEN	
	Rawa - Maniis	4,800	KABUPATEN	
	Cingambul - Cikondang	2,600	KABUPATEN	
	Cikondang - Kondangmekar	5,400	KABUPATEN	
	Cingambul - Nagarakembang	3,150	KABUPATEN	
	Bantarujeg - Malausma	9,550	KABUPATEN	
	Cigaleuh - Werasari	7,500	KABUPATEN	
	Haurgeulis - Cikidang	4,150	KABUPATEN	
	SP.Cikidang - Gununglarang	6,800	KABUPATEN	
	Gunung Larang Tonggoh - Kubangsari	3,750	KABUPATEN	
	Kubangsari - Bantarmerak	2,450	KABUPATEN	
	Bantarujeg - Cigaleuh	4,250	KABUPATEN	
	Sukamenak - Gununglarang Tonggoh	5,900	KABUPATEN	
	Salawangi - Lampuyang	9,300	KABUPATEN	
	Kadut - SP.Gunung Larang Tonggoh	3,400	KABUPATEN	
	Padarek - Kalapadua	3,650	KABUPATEN	
	Lemahputih - Cipasung	8,300	KABUPATEN	
	Cipasung - Malausma	7,650	KABUPATEN	
	Cipasung - Haurendeng	5,700	KABUPATEN	
	Pasirhanja - Lemahputih	4,700	KABUPATEN	
	SP. Sadawangi - Kepuh	5,350	KABUPATEN	
	SP. Lemahputih - Cibulan	3,600	KABUPATEN	
	Mekarwangi - Bantarmerak	2,400	KABUPATEN	
	Pasirhanja - Sukajadi	2,500	KABUPATEN	
	Padarek - Sinargalih	3,500	KABUPATEN	
	Sukajadi - Kepuh	5,500	KABUPATEN	
	Lemahputih - Malangbong	3,100	KABUPATEN	
	Penggilingan	1,180	KABUPATEN	
	Pandawa	350	KABUPATEN	
	Kesehatan	800	KABUPATEN	
	Malausma - Babakan	3,500	KABUPATEN	
	Malausma - Walahir	5,200	KABUPATEN	
	Cimuncang - Malausma	4,950	KABUPATEN	
	Tembong - Jaga	5,350	KABUPATEN	
	Ciranca - Lebakwangi	2,800	KABUPATEN	
	KH. Moch. Ma'sum	525	KABUPATEN	
	KH. Asikin	1,080	KABUPATEN	

	Buninagara - Bts Ciamis (Pageurageung)	3,050	KABUPATEN	
	Kalapadua - Cibulan	4,300	KABUPATEN	
<b>9</b>	<b>POLRES CIMAHI</b>			
	KOTA CIMAHI NIHIL	Nihil	Nihil	
	JL. PURABAYA JATI BATUJAJAR KAB. BANDUNG BARAT	1,500	KABUPATEN	
	JL. SP TAGOG APU SALAKUNING KEC. PADALARANG KAB. BANDUNG BARAT	1,000	KABUPATEN	
	JL. H. GOFUR PAKUHAJI KEC. NGAMPRAH KAB. BANDUNG BARAT	1,300	KABUPATEN	
	JL. GUNUNGHALU DATARPUSPA KEC. GUNUNGHALU KAB. BANDUNG BARAT	6,100	KABUPATEN	
	JL. RANCAPANGGUNG PUNCAKMULYA KEC. CILILIN KAB. BANDUNG BARAT	3,600	KABUPATEN	
	JL. CIPATIK NYALINDUNG KEC. CIHAMPELAS KAB. BANDUNG BARAT	2,700	KABUPATEN	
	JL. TANJUNGWANGI KIDANGPANANJUNG KEC. CIHAMPELAS KAB. BANDUNG BARAT	6,000	KABUPATEN	
	JL. CIHAMPELAS TANJUNG JAYA KEC. CIHAMPELAS KAB. BANDUNG BARAT	4,300	KABUPATEN	
	JL. BATUJAJAR PANGAUBAN GIRIMUKTI KEC. BATUJAJAR KAB. BANDUNG BARAT	3,000	KABUPATEN	
	JL. PASIRUCING MARGALUYU KEC. CIPEUNDEUY KAB. BANDUNG BARAT	2,100	KABUPATEN	
	JL. CITATAH NYALINDUNG KEC. CIPATAT KAB. BANDUNG BARAT	2,000	KABUPATEN	
	JL. NANGGELENG SIRNARAJA KEC. CIPEUNDEUY KAB. BANDUNG BARAT	5,550	KABUPATEN	
	JL. SUHAJI SIRNAGALIH KEC. CIPEUNDEUY KAB. BANDUNG BARAT	1,000	KABUPATEN	
	JL. CIRIRIP BUNINAGARA KEC. CILILIN KAB. BANDUNG BARAT	1,700	KABUPATEN	

	JL. RANCASENGGANG WANGUNSARI KEC. SINDANGKERTA KAB. BANDUNG BARAT	2,830	KABUPATEN	
	JL. SINDANGKERTA WENINGGALIH KEC. SINDANGKERTA KAB. BANDUNG BARAT	1,300	KABUPATEN	
	JL. CELAK SODONG KEC. GUNUNGHALU KAB. BANDUNG BARAT	2,650	KABUPATEN	
	JL. RONGGA BOJONGSALAM KEC. RONGGA KAB. BANDUNG BARAT	3,400	KABUPATEN	
	JL. SELACAU LAGADAR KEC. BATUJAJAR KAB. BANDUNG BARAT	1,100	KABUPATEN	
	JL. CIPATIK CITAPEN KEC. CIHAMPELAS KAB. BANDUNG BARAT	1,400	KABUPATEN	
	JL. RAJAMANDALA CIPANAS KEC. CIPATAT KAB. BANDUNG BARAT	1,200	KABUPATEN	
	JL. KADUDAMPIT PADAYUNGAN CIKADONGDONG KEC. CIKALONGWETAN KAB. BANDUNG BARAT	5,200	KABUPATEN	
	JL. RENDEH MANDALAMUKTI KEC. CIKALONGWETAN KAB. BANDUNG BARAT	2,000	KABUPATEN	
<b>10</b>	<b>POLRES GARUT</b>			
	Lewo - Sanding - Cipeundeuy	1.1	KABUPATEN	
	Cibangban - Tanjungpura - Bojonglarang	20	KABUPATEN	
	Wanaraja - Talagabodas	8.37	KABUPATEN	
	Garawangsa - Sukamenak	2.54	KABUPATEN	
	Bayongbong - Cipondok	1.61	KABUPATEN	
	Kiarakohok - Linggamanik	15.71	KABUPATEN	
	Ciparay - Cihurip	1.92	KABUPATEN	
	Pangauban - Cipaganti	4.24	KABUPATEN	
	Cijambe - Gunung Sulah	21.39	KABUPATEN	
	Cisarua - Taneuh Beureum	80	KABUPATEN	
	Sadang - Cigadog	5.16	KABUPATEN	
	Simpangsari - Cisurupan	19.95	KABUPATEN	
	Talegong - Selaawi	0.82	KABUPATEN	
	Jalan Muara Sanding	6.54	KABUPATEN	
	Jalan Cimuncang	9.22	KABUPATEN	
	Jalan Lingkungan Pasar Guntur	59.32	KABUPATEN	
	Jalan Proklamasi	32.63	KABUPATEN	
	Jalan Guntur Kencana	33.33	KABUPATEN	

	Jalan Panawuan	21.28	KABUPATEN	
	Limbangan - Margamukti	7.43	KABUPATEN	
11	<b>POLRES SUMEDANG</b>			
	CISUMUR-NANGGERANG	8,300.00 M	KABUPATEN	
	NYALINDUNG - MALAKA	4,349.00 M	KABUPATEN	
	CIJEUNGJING - LEBAKSIUH	3,200.00 M	KABUPATEN	
	SINGKUP-KAREUMBI	3,100.00 M	KABUPATEN	
	LIMUSNUNGGAL-CIPELES	2,900.00 M	KABUPATEN	
	BABAKANBANDUNG-LIMUSNUNGGAL	2,700.00 M	KABUPATEN	
	CISOKA - CIBUBUT	2,600.00 M	KABUPATEN	
	PASIRSINDUK - PALASARI	2,500.00 M	KABUPATEN	
	PAMOYANAN - PALASARI	2,400.00 M	KABUPATEN	
	JEMBARWANGI - CINTAJAYA	2,100.00 M	KABUPATEN	
	CIBALA-CIPEUNDEUY	2,000.00 M	KABUPATEN	
	CILEUNGSAR - ALTERNATIF CADAS PANGERAN	2,000.00 M	KABUPATEN	
	KEBONBARU - PASIRBALOK	1,853.00 M	KABUPATEN	
	BANASBANTEN - UNGKAL	1,800.00 M	KABUPATEN	
	LEBAKSIUH - KADU	1,800.00 M	KABUPATEN	
	CITEPUS - CIPONDOH	1,637.00 M	KABUPATEN	
	UJUNGJAYA-CONGGEANG	1,700.00 M	KABUPATEN	
	DARMAWANGI - JEMBARWANGI	1,600.00 M	KABUPATEN	
	SANCA-NANGGERANG	1,490.00 M	KABUPATEN	
	PARIGI-GUNUNGGADUNG	1,500.00 M	KABUPATEN	
	TANJUNGMULYA-BOROS	1,500.00 M	KABUPATEN	
	PASIRPADANG-GANJARESIK	1,400.00 M	KABUPATEN	
	BUNTER-SUKANYIRU	1,300.00 M	KABUPATEN	
	CURUGMAS - CIBUYUNG	1,300.00 M	KABUPATEN	
	NANGGERANG - MEKARSARI	1,200.00 M	KABUPATEN	
	TARISI - GUNUNGLINGGA	1,200.00 M	KABUPATEN	
	CITENGAH - CIGUMENTANG	1,212.00 M	KABUPATEN	
	HARIANG-KARANGBUNGUR	1,000.00 M	KABUPATEN	
	CACABAN - PIDINGANGIN	865.00 M	KABUPATEN	
	KADUWULUNG - DAY-EUHLUHUR	900.00 M	KABUPATEN	
	HAMAWANG-CIPELANG	800.00 M	KABUPATEN	
	NYALINDUNG-HAMAWANG	800.00 M	KABUPATEN	
	PASIRTALANG - CIJAMBU	700.00 M	KABUPATEN	
	BARUKONDANG - KIARAPAYUNG	600.00 M	KABUPATEN	
	BURUJUL - SANCA	600.00 M	KABUPATEN	
	CIBUNUT - MEKARASIH	600.00 M	KABUPATEN	
	CIHERANG-KAREUMBI	600.00 M	KABUPATEN	

	CIBEUREUM-TPSA	410.00 M	KABUPATEN	
	CIMUJA - BOJONG	500.00 M	KABUPATEN	
	LOJI-BANGBAYANG	500.00 M	KABUPATEN	
	NANG-GERANG-GUNUNGLINGGA	500.00 M	KABUPATEN	
	SUKAMANAH-CIBAREUBEU	500.00 M	KABUPATEN	
	CIMANINTIN-BATAS KAB. MAJALENGKA	350.00 M	KABUPATEN	
	CIBOLANG - CISARUA	366.00 M	KABUPATEN	
	CIBUNGUR - PAMARISEN	400.00 M	KABUPATEN	
	CIDEMPET-HAMAWANG	400.00 M	KABUPATEN	
	CIKOANG - MAODIN	400.00 M	KABUPATEN	
	CILOA-HAURLAWANG	400.00 M	KABUPATEN	
	CIPASANG - CIBUGEL	400.00 M	KABUPATEN	
	JINGKANG-CISUMUR	400.00 M	KABUPATEN	
	NANGGERANG- GENTENG	400.00 M	KABUPATEN	
	CIKANDANG - CIRANGGEM	246.00 M	KABUPATEN	
	CIHERANG-SABAGI	300.00 M	KABUPATEN	
	DARMARAJA-CIBUGEL	300.00 M	KABUPATEN	
	KANDANG - SUKAJADI	300.00 M	KABUPATEN	
	BURUJUL-GENDEREH	200.00 M	KABUPATEN	
	CIAKAR - JATIHURIP	200.00 M	KABUPATEN	
	CIMANDE - PASIRNANJUNG	200.00 M	KABUPATEN	
	HAMBAWANG - CIDUDUT	200.00 M	KABUPATEN	
	JALAN DARANGDAN-PADA-SUKA	200.00 M	KABUPATEN	
	JATIHURIP - CIMALAKA	200.00 M	KABUPATEN	
	KADAKAJAYA-SUKASARI	200.00 M	KABUPATEN	
	NANGGERANG/CINANG-SI-CIKEUSI	200.00 M	KABUPATEN	
	SAUNGTALAHAB - LEBAK-TULANG	200.00 M	KABUPATEN	
	JLN. KOMPL. PERSEKOLAHAN LICIN	70.00 M	KABUPATEN	
	CIJEUNGJING - TEGALJARONG	71.00 M	KABUPATEN	
	CICAU-KAREDOK	100.00 M	KABUPATEN	
	CIKONDANG-KAREUMBI	100.00 M	KABUPATEN	
	CIKONENG-GOROWONG	100.00 M	KABUPATEN	
	CIPADUNG-CISEMPAK	100.00 M	KABUPATEN	
	CITENGAH - CISOKA	100.00 M	KABUPATEN	
	JALAN GENDING-RAGADIEM	100.00 M	KABUPATEN	
	LEGOK - CONGGEANG	100.00 M	KABUPATEN	
	LEGOK - SUKATALI	100.00 M	KABUPATEN	
	MEKARJAYA-MARGAMUKTI	100.00 M	KABUPATEN	
	PARIGI-PANYINDANGAN	100.00 M	KABUPATEN	
	SITURAJA-LIMUSNUNGGAL	100.00 M	KABUPATEN	



	TANJUNGHURIP-GOROWONG	100.00 M	KABUPATEN	
12	<b>POLRES SUKABUMI KOTA</b>			
	Jl. Parungseah - Cipetir Kab. Sukabumi	5 Meter	Jalan Pemkab Kab. Sukabumi	
	Jl. kebon Pedes Desa Sasagaran Kab. Sukabumi	5 Meter	Jalan Pemkab Kab. Sukabumi	
13	<b>POLRES SUKABUMI</b>			
	Jl. Bangbayang (Depan GICC dan Alfamaret Cicatih)		KABUPATEN	
	Jl. Raya Siliwangi simpang Stasiun Parungkuda		JL. PROVINSI	
	Jl. Alternatif Angkrong Desa Sundawenang		KABUPATEN	
	Akses penghubung jalan Kab. Sukabumi - Kab. Cianjur		JL. PROVINSI	
	Akses jalan penghubung Ds. Curugkembar – Ds. Mekarjaya		KABUPATEN	
	Jl. Raya Tugujaya – Jl. Raya Cikaler Kec. Lengkong		JL. PROVINSI	
	Jl. Raya Pamoyanan Kec. Lengkong		KABUPATEN	
	Jl. Raya Tagog – Jl. Raya Sadang Ds. Bantarsari		JL. PROVINSI	
	Jl. Raya sepanjang jalan Ds. Bantarsari, Ds. Sirnasari, Ds. Cibadak, Ds. Pabuaran, Ds. Ciwalat, Ds. Lembursawah dan Ds. Sukajaya		KABUPATEN	
	Jl. Ancaen Pabuaran, Jl. Cihaur – Datarnangka, Jl. Cigulusur Cidolog, Jl. Cidadap Padasenang, Jl. Tagog Lalay – Cikarang dan Jl. AMD - Cidadap		KABUPATEN	
	Jl. Pertigaan Simpang Ds. Pangkalan – Ds. Bumisari – Ds. Tamansari Jl. Raya Cikidang – Bojongsoka Kec. Bantargadung		KABUPATEN	
	Jl. Penghubung Ds. Sekarsari – Ds. Cimahpar		KABUPATEN	
	Jl. Raya Caringin Ds. Caringin Kulon		KABUPATEN	
	Jl. Raya Parungkuda – Kalapanunggal Kp. Samolo Ds. Mekarsari		KABUPATEN	
	Jl. Raya Kabandungan Kp. Cipanas – Ciawitali Ds./Kec. Kabandungan Jl. Raya Cipeuteuy Ds. Cipeuteuy		KABUPATEN	

	Dari Jl. Ciareuy – Cijambe Ds. Sindangresmi		JL. PROVINSI	
	Dari Jl. Cijulang – Jl. Cimerang perbatasan Kec. Purabaya Jl. Pertigaan Ds. Bojongjengkol – Ds. Nangerang Jl. Raya Cimunding Ds. Cijulang – Perbatasan Ds. Tegalleka Kec. Purabaya Jalan dari Ds. Tanjungsari menuju Kp. Cibinong Ds. Bojong Tipar Dari Depan SMAN I Jampang Tengah – Ds. Cijulang – Ds. Nangerang		KABUPATEN	
	Penghubung Jl. Raya Cidahu – Jl. Raya Cicurug		KABUPATEN	
	Depan Perum Parakansalak Asri Ds. Lebaksari		KABUPATEN	
	Jl. Raya Parungkuda – Jl. Kalapanunggal Kp. Pabangbon Ds. Cibodas Jl. Raya Parungkuda – Jl. Raya Kalapanunggal Kp. Cisarua Ds. Berkah		KABUPATEN	
	Jl. Raya Cimerang Hilil Ds. Cimerang Jl. Raya Narogong Ds. Margaluyu		KABUPATEN	
	Penghubung jalan Kec. Nyalindung – Kec. Takokak Kab. Cianjur Kp. Kudang Ds. Nyalindung		JL. PROVINSI	
	Jl. Raya Sagaranten Km. 12 Kp. Banoa Ds. Neglasari Jl. Raya Sagaranten Km. 16 Kp. Legok Areuy Ds. Cijangkar Jl. Sagaranten Km. 20 Kp. Kp. Cikawung Ds. Nyalindung		KABUPATEN	
	Jl. Raya Pasir Panjang Ds. Pasir Panjang Jl. Raya Cikangkung Ds. Cikangkung Jl. H. Anwari Ds. Ciracap		KABUPATEN	
	Jl. Raya Pasir Suren Kp. Karet Munding Ds. Pasir Suren		JL. PROVINSI	
	Jl. Raya Cikelat – Jl. Raya Cikotok Banten		JL. PROVINSI	
	Jl. Raya Warungkiara - Palabuhanratu		JL. PROVINSI	
	Jl. Raya Bojongsoka – Cikidang		JL. KABUPATEN	
14	<b>POLRES CIANJUR</b>			
	Jl. Desa Cinerang Kec. Naringgul	8 KM	KABUPATEN	
	Jl. Desa Margasari Kec. Naringgul	6 KM	KABUPATEN	

Jl. Desa Sukamulya Kec. Naringgul	12 KM	KABUPATEN	
Jl. Desa Wanasari Kec. Naringgul	6 KM	KABUPATEN	
Jl. Penghubung Desa Cibaregbeg - Desa Sukamaju Kec. Cibeber	3 KM	KABUPATEN	
Jl. Penghubung Desa Sukamaju - Desa Sukaraharja Kec. Cibeber	1,7 KM	KABUPATEN	
Jl. Desa Peteuycondong Kec. Cibeber	1,7 KM	JL. DESA	
Jl. Perkebunan Gedeh Kp. Cariu Ds. Mangunkerta s.d Kp. Barukaso Ds. Sukamulya Kec. Cugenang	1 KM	JL. DESA	
Jl. Jangga Kp. Nyantoni Ds. Langensari Kec. Karangtengah	1,5 KM	JL. DESA	
Kp. Cirawa Ds. Gunungsari Kec. Sukanagara	3 KM	KABUPATEN	
Jl. Penghubung Ds. Sukajadi - Ds. Margaluyu Kec. Campaka	5 KM	KABUPATEN	
Kp. Cicadas Ds. Margaluyu Kec. Campaka	2 KM	JL. DESA	
Jl. Penghubung Desa Karyamukti - Desa Cimenteng Kec. Campaka	500 M	KABUPATEN	
Kp. Gunungsari - Citepus Ds. Sukajadi Kec. Campaka	1,5 KM	JL. DESA	
Jl. Penghubung Desa Campakamulya - Desa Sukabungah Kp. Citiis Kec. Campakamulya	1 KM	KABUPATEN	
Kp. Tonjong - Cisaranten Ds. Sukasirna Kec. Campakamulya	1,5 KM	JL. DESA	
Jl. Cisuken - Jl. Langkob Ds. Simpang - Ds. Sukagalih Kec. Takokak	10 KM	KABUPATEN	
Jl. Cimaskara - Pamoyanan Kec. Cibinong	4 KM	KABUPATEN	
Jl. Pamoyanan - Kalapanunggal Kec. Cibinong	3 KM	KABUPATEN	
Jl. Cimaskara - Girijaya Kec. Cibinong	8,5 KM	KABUPATEN	
Jl. Dago - Tapos Cibinong	5 KM	KABUPATEN	
Warungtilu - Sukamekar Kec. Cibinong	5,2 KM	KABUPATEN	
Cimaskara - Mekarwangi Kec. Cibinong	7,5 KM	KABUPATEN	
Panyindangan - Pananggapan Kec. Cibinong	7 KM	KABUPATEN	
Cirendeui - Padasuka Kec. Cibinong	7 KM	KABUPATEN	

Cimaskara - Padasuka Kec. Cibinong	3 KM	KABUPATEN
Gunungbitung - Tangkil Kec. Cibinong	6,3 KM	KABUPATEN
Cikamkareng - Pamoyanan Kec. Cibinong	1,3 KM	KABUPATEN
Pasir Banera - Simpang Kec. Cikadu	3 KM	KABUPATEN
Cisaranten - Sukamulya Kec. Cikadu	5 KM	KABUPATEN
Mekarwangi - Kalapanunggal Kec. Cikadu	2 KM	KABUPATEN
Jl. Desa Sukamekar Kp. Bojongjengkol	5 KM	JL. DESA
Jl. Desa Sukamekar Kp. Jamain - Puncak Heas	4 KM	JL. DESA
Jl. Desa Sukajadi Kp. Pangkalan	800 M	JL. DESA
Jl. Desa Ciburial - Pasir Menteng	1 KM	JL. DESA
Jl. Sindangbarang - Cikadu	20 KM	JL. PROVINSI
Jl. Cikadu - Bandung	40 KM	JL. PROVINSI
Jl. Penghubung Desa Sirnajaya - Desa Pasirjambu Ds. Girijaya	5 KM	KABUPATEN
Jl. Penghubung Ds. Margaluyu - Ds. Rawagede	1,5 KM	KABUPATEN
Jl. Penghubung Kec. Tanggeung - Kec. Pagelaran	40 M	JL. PROVINSI
Jl. Penghubung Ds. Cilongsong - Ds. Kubang	2,5 KM	KABUPATEN
Jl. Penghubung Ds. Girijaya - Ds. Padamulya	2 KM	KABUPATEN
Kp. Dogdog Ds. Sindangsari Kec. Cilaku	500 M	JL. DESA
Jl. Simoang - Mekarsari Kec. Cilaku	1 KM	KABUPATEN
Jl. Pasirkunci - Rawa Sadang	1 KM	KABUPATEN
Jl. Gunung Gelis	400 M	JL. DESA
Kp. Karag Ds. Rahong Kec. Cilaku	150 M	KABUPATEN
Kp. Sempur - Gunung Siang	472 M	JL. DESA
Jl. Gunung Siang - Cipeuteuy	1 KM	JL. DESA
Kp. Duren Ds. Mulyasari	50 M	JL. DESA
Kp. Pasir Marela - Gandasoli	350 M	JL. DESA
Kp. Kawing Gading - Panagan	500 M	JL. DESA
Kp. Cisentul - Ciwalen	600 M	JL. DESA
Kp. Cibodas - Bumi Emas	100 M	JL. DESA
Kp. Pasir Cibuntu - Cibinong	250 M	JL. DESA
Ds. Sirnagalih - Kebon Jeruk	1 KM	JL. DESA
Jl. Bonceret	100 M	JL. DESA
Jl. Kavling Rancagoong	400 M	JL. DESA
Jl. Babakan Mekah	800 M	JL. DESA

Kp. Cilaku Hilir - Nyekclek	1 KM	JL. DESA	
Jl. Purabaya - Cihampelas	500 M	JL. DESA	
Kp. Warga Asih - Simpang	3 KM	KABUPATEN	
Kp. Parakan Tugu - Cijati	3 KM	KABUPATEN	
Kp. Cijati - Cibungur	3 KM	KABUPATEN	
Kp. Cijati - Cukanggaleuh	3 KM	KABUPATEN	
Jl. Penghubung Kec. Sindangbarang - Cikadu	8 KM	JL. PROVINSI	
Ds. Jayagiri - Mekaraksana	3 KM	KABUPATEN	
Jl. Penghubung Ds. Jatisari - Hegarsari	5 KM	JL. DESA	
Jl. Penghubung 3 Desa Kertasari - Kertamukti - Hegarsari	5 KM	JL. DESA	
Jl. Penghubung Ds. Talagasari - Kertamukti	4 KM	JL. DESA	
Jl. Penghubung Ds. Sirnagalih - Panyindangan	5 KM	JL. DESA	
Kp. Mekarsari - Kp. Tegalteri	475 M	JL. DESA	
Kp. Cicantu Mekar - Kp. Cicantu Girang	500 M	JL. DESA	
Kp. Neglasari	450 M	JL. DESA	
Kp. Cicantu - Kp. Rahong	700 M	JL. DESA	
Kp. Cisirih	500	JL. DESA	
Kp. Kamiran	400 M	JL. DESA	
Kp. Pasirgalatik	350 M	JL. DESA	
Jl. Cipanglay	600 M	JL. DESA	
Kp. Bojong - Kp. Cisuren	1,8 KM	KABUPATEN	
Jl. Hegarwangi - Munjul	5 KM	KABUPATEN	
Jl. Kp. Pasircengkeh s.d Desa. Mandalangi	2 KM	KABUPATEN	
Kp. Pasirbayur - Kp. Cibadak	1,2 KM	JL. DESA	
Kp. Mekarsari	1 KM	JL. DESA	
Kp. Pasirgembreg - Kp. Pameungpeuk	900 M	JL. DESA	
Kp. Padang - Bojongkasih	2 KM	JL. DESA	
Kp. Bojongkasih - Kp. Sukarat	4 KM	JL. DESA	
Kp. Pameungpeuk - Kp. Babakan Awi	600 M	JL. DESA	
Kp. Legokcau - Dusun Ciawitali	15 KM	JL. DESA	
Kp. Cimeri - Kp. Cimareme	2 KM	JL. DESA	
Kp. Simpang Tiga - Tanjungsirna	1,5 KM	JL. DESA	
Kp. Jalegor II	1 KM	JL. DESA	
Kp. Cikakap	1 KM	JL. DESA	
Kp. Cinamo - Cisolak	2,5 KM	JL. DESA	
Jl. Raya Pangimpunan	520 KM	JL. DESA	
Kp. Sukamulya - Kp. Jalegor	250 M	JL. DESA	
Kp. Cidadap - Kp. Pancakerih	600 M	JL. DESA	
Jl. Bunut - Cibungur	200 M	JL. DESA	

	Jl. Rancabungur - Cimulya	100 M	JL. DESA	
	Jl. Kp. Cigebang	107 M	JL. DESA	
	Kp. Panyindangan - Mekarsari	1,65 KM	JL. DESA	
	Kp. Lembur Sawah	1,2 KM	JL. DESA	
	Jl. Barukupa Kayumanis	1,8 KM	JL. DESA	
	Jl. Gunung Putri	1 KM	KABUPATEN	
	Jl. Kp. Tegal Sapi	500 M	KABUPATEN	
15	<b>POLRES BANJAR</b>			
	Jalan Mayjen Lili Kusumah Lingkungan Tanjungsukur Kelurahan Hegarsari Kecamatan Pataruman Kota Banjar	1 KM	Jalan Kota	Rusak Sedang
	Jalan Gerilya Kelurahan Banjar Kecamatan Banjar Kota Banjar	2,6 KM	Jalan Kota	Dalam proses pengajuan untuk perbaikan di tahun 2024 (Rusak Sedang)
	Jalan Kujangsari Desa Kujangsari Kecamatan Langensari Kota Banjar	2 KM	Jalan Kota	Rusak Sedang
	Jalan Bantardawa Desa Rejasari Kecamatan Langensari Kota Banjar	1,5 KM	Jalan Kota	Rusak Sedang
	Jalan Gotong Royong Kelurahan Mekarsari Kecamatan Banjar Kota Banjar	1,5 KM	Jalan Kota	Rusak Ringan
	Jalan Rawa Onom Kelurahan Purwaharja Kecamatan Purwaharja Kota Banjar	2 KM	Jalan Kota	Rusak Ringan

e) Jumlah Terminal Tipe A dan B di Provinsi Jawa Barat,

No	TERMINAL	TYPE	ALAMAT
1	2	3	4
01	Terminal Leuwi Liang	B	Jl. Leuwiliang, Sadeng Bogor
02	Terminal Pelabuhan Ratu	B	Pantai Karang sari Pelabuhan Ratu Kab. Sukabumi
03	Terminal Cileungsi	B	Cileungsi Kidul Bogor
04	Terminal Cikarang	B	Jl. Yos Sudarso, Kalijaya Cikarang Bekasi
05	Terminal Ciroyom	B	Ciroyom, Andir Kota Bandung
06	Terminal Ledeng	B	Jl. Setiabudi Dalam Ledeng Kota Band- ung
07	Terminal Stasion Hall	B	Jl. Kebon Jati Kota Bandung
08	Terminal singaparna	B	Singasari, Singaparna, Tasikmalaya
09	Terminal Indramayu	B	Jl. Jend. Sudirman Kab. Indramayu
10	Terminal Sumber	B	Jl. Sultan Agung No. 12 Sumber Cire- bon

No	TERMINAL	TYPE	ALAMAT
1	2	3	4
11	Terminal Ciledug	B	Ciledug Kulon, Ciledug Cirebon
12	Terminal Pangandaran	B	Jl. Cijulang Pananjung, Pangandaran
13	Terminal Pameungpeuk	B	Jl. Raya Cigodeg Kab. Garut
14	Terminal Losari	B	Jl. Gatot Subroto Kab. Cirebon
15	Terminal Bekasi	A	Jl. Juanda No. 302 Bekasi
16	Terminal Terpadu Depok	A	Jl. Margonda Raya 58 Kota Depok
17	Terminal Baearanangsiang	A	Jl. Raya Pajajaran Kec. Bogor Timur
18	Terminal Sukabumi	A	Jl. Babakan Sirna No. 23 Sukabumi
19	Terminal Leuwipanjang	A	Jl. Soekarno Hatta No. 205 Kota Bandung
20	Terminal Cicaheum	A	Jl. A. Yani Kota Bandung
21	Terminal Subang	A	Jl. Darmodiharjo Kab. Subang
22	Terminal Guntur Garut	A	Jl. Guntursari Tarogong Kab. Garut
23	Terminal Indihiang	A	Jl. Brigjen Wastakusuma Kota Tasikmalaya
24	Terminal Harjamukti	A	Jl. By Pass Kota Cirebon
25	Terminal Kertawangun	A	Jl. RE Martadinata Kuningan
26	Terminal Banjar Patroman	A	Jl. Mayjen Kartasasmita Banjar

Sumber: Dinas Perhubungan Provinsi Jawa Barat



## f) Jumlah Terminal Per Kabupaten/Kota di Jawa Barat

Kab / Kota	Jumlah Terminal	Tipe	Keterangan
1	2	3	4
<b>Kab/Reg.</b>			
01. Bogor	12	B/C	AKDP, ANGKOT, ADES
02. Sukabumi	4	B/C	AKDP
03. Cianjur	5	B/C	AKDP, ANGKOT, ADES
04. Bandung	6	B/C	AKDP, ANGKOT, ADES
05. G a r u t	11	A/B/C	AKAP, ANGKOT, ADES
06. Tasikmalaya	5	B/C	ANGKOT, ADES
07. C i a m i s	6	B/C	AKAP, AKDP, ANGKOT,
08. Kuningan	5	A/B/C	ADES
09. Cirebon	4	B/C	AKAP, AKDP, ANGKOT,
10. Majalengka	6	B/C	ADES
11. Sumedang	6	A/B/C	AKDP
12. Indramayu	3	B/C	AKDP, ANGKOT, ADES
13. Subang	3	A/B	AKDP, ANGKOT, ADES
14. Purwakarta	4	B	AKDP, ANGKOT, ADES
15. Karawang	6	A/B	AKDP, ANGKOT, ADES
16. B e k a s i	2	B	ANGKOT, ADES
17. Bandung Barat	4	B	ANGKOT, ADES
18. Pangandaran	3	B/C	AKDP
<b>Kota/City</b>			
19. Bogor	3	A/B/C	AKAP, AKDP, ANGKOT
20. Sukabumi	3	B/C	
21. Bandung	6	A/B/C	AKAP, ANGKOT, ADES
22. Cirebon	1	B	AKAP, AKDP
23. Bekasi	3	A/B/C	AKAP, ANGKOT
24. Depok	2	A/B/C	AKAP, AKDP
25. Cimahi	3	B	AKDP, ANGKOT, ADES
26. Tasikmalaya	5	A/B/C	AKDP
27. Banjar	1	A	-
<b>Jawa Barat</b>	<b>122</b>	-	AKAP, ANGKOT, ADES AKAP

Sumber : Dinas Perhubungan Provinsi Jawa Barat

## g) Data Terminal di wilayah Jawa Barat

NO	NAMA TERMINAL	ALAMAT	TIPE TERMINAL / JUMLAH ARMADA	KEPALA TERMINAL	KET
1	2	3	4	5	6
<b>POLRESTABES BANDUNG</b>					
1	Terminal Leuwipanjang	Jl. Soekarno Hatta No. 205 Kota Bandung	A / 522	Asep Hidayat 081313448838	
2	Terminal Cicaheum	Jl. Jend. Ahmad Yani Kota Bandung	A / 455	Roni Hermanto 087827140007	
<b>POLRESTA BANDUNG</b>					
3	Terminal Cileunyi	Jl. Raya Cileunyi Kab. Bandung	B / 225	Abdulhay marpu	



NO	NAMA TERMINAL	ALAMAT	TIPE TERMINAL / JUMLAH ARMADA	KEPALA TERMINAL	KET
1	2	3	4	5	6
4	Terminal Baleendah	Jl. Belakang pasar baleendah	B / 130	H. Aten sutendi	
5	Terminal Banjaran	Jl. Raya Banjaran	B / 120	Wawan setiawan	
6	Terminal Soreang	Jl. Raya Soreang - Ciwidey	B / 120	Deni ahmad sudeni	
7	Terminal Majalaya	Jl.. Raya Majalaya Majasetra	B / 150	Mulgani	
8	Terminal Cicalengka	Jl. Raya Cicalengka	B / 150	Yusep gumelar	
9	Terminal Ciparay	Jl. Raya Laswi	B / 100	Muhammad umar	
10	Terminal Ciwidey	Jl. Raya Ciwidey Rancabali	B / 120	Darwono tobing	
11	Terminal Pangalengan	Jl. Raya Pangalengan	B / 150	Mulyana	
12	Terminal Palasari	Jl. Raya Radio Palasari	B / 150	Alit hermanto	
13	Terminal pacet	Jl. Raya Pacet	B / 50	Encar yulianto	
<b>POLRESTA CIMAHI</b>					
14	Terminal Angkot Pasar Antri	Jl. Sriwijaya Kel. Setiamanah Kec. Cimahi Tengah Kota Cimahi	B / 120	Lita 081321060282	
15	Terminal Angkot Pasar Atas	Jl. Pasar Atas Kel. Cimahi Kec. Cimahi Tengah Kota Cimahi	B / 120	SDA 081321060282	
16	Terminal Angkot Cimindi	Jl. Mahar Martanegara Kel. Cibeureum Kec. Cimahi Selatan Kota Cimahi	C / 50	SDA 081321060282	
17	Terminal Angkot Pasar Panorama Lembang	Jl. Raya Lembang Desa Kayuambon Kec. Lembang Kab. Bandung Barat	C / 50	Hengky 082141119540	
18	Terminal Angkot Parongpong	Jl. Kolmas Desa Karyawangi Kec. Parongpong Kab. Bandung Barat	C / 50	SDA 082141119540	
19	Terminal Angkot Pasar Curug Agung	Jl. Gedong Lima Desa Kertajaya Kec. Padalarang Kab. Bandung Barat	C / 50	SDA 082141119540	
20	Terminal Angkot Batujajar	Jl. Raya Batujajar Desa Batujajar Kec. Batujajar Kab. Bandung Barat	C / 28	SDA 082141119540	
21	Terminal Angkot Alun-Alun Cililin	Jl. Raya Cililin Desa Cililin Kec. Cililin Kab. Bandung Barat	C / 25	SDA 082141119540	

NO	NAMA TERMINAL	ALAMAT	TIPE TERMINAL / JUMLAH ARMADA	KEPALA TERMINAL	KET
1	2	3	4	5	6
22	Terminal Cijenuk	Jl. Raya Cijenuk Desa Cijenuk Kec. Cipongkor Kab. Bandung Barat	C / 26	SDA 082141119540	
23	Terminal Angkot Sindangkerta	Jl. Raya Sindangkerta- Gununghalu Ds. Sindangkerta Kec. Sindangkerta Kab. Bandung Barat	C / 25	SDA 082141119540	
24	Terminal Gununghalu	Jl. Raya Gununghalu Desa Gununghalu Kec. Gununghalu Kab. Bandung Barat	C / 28	SDA 082141119540	
25	Terminal Cipatat	Jl. Raya Cipatat Ds./Kec. Cipatat Kab. Bandung Barat	C / 25	SDA 082141119540	
26	Terminal Tagog Padalarang	Jl. Raya Tagog Desa Kertamulya Kec. Padalarang Kab. Bandung Barat	C / 30	SDA 082141119540	
27	Terminal Cipeundeuy	Jl. Raya Cipeundeuy Ds./ Kec. Cipeundeuy Kab. Bandung Barat	C / 32	SDA 082141119540	
<b>POLRES TASIKMALAYA KOTA</b>					
28	Terminal Indihiang	Jl. Waskitakusuma Kec. Indihiang	A	Asep Nurodin, S.Ip 085219949264	
<b>POLRES TASIKMALAYA</b>					
29	Terminal Singaparna	Jl. Raya Garut - Tasikmalaya Ds. Singasari Kec. Singaparna Kab Tasikmalaya	B	Drs. Tatang Kusnandar, M.M	
<b>POLRES GARUT</b>					
30	Terminal Guntur	Jl. Guntur Ds. Haurpanggung Kec. Tarogong Kidul Kab. Garut	A / 168	Sofyan	
31	Terminal Malangbong	Jl. Alun - Alun Kota Kulon Kec. Malangbong Kab. Garut	B / 46		
<b>POLRES SUMEDANG</b>					
32	Terminal Ciakar	Jln. Prabu Gajah Agung No.10 Kel. Situ Kec. Sumedang Utara Kab. Sumedang	A / 49	Cahyono 081395716601	
33	Terminal Wado	Jln. Wado Ds. Wado Kec. Wado Kab. Sumedang	C / 13	Iram 081214486834	
<b>POLRES CIAMIS</b>					

NO	NAMA TERMINAL	ALAMAT	TIPE TERMINAL / JUMLAH ARMADA	KEPALA TERMINAL	KET
1	2	3	4	5	6
34	Terminal Ciamis	JL. Perintis Kemerdekaan, No. 17, Ciamis, Kel. Ciamis, Kab. Ciamis	B	Ferry Rochwandi	
35	Terminal Banjarsari	Jl. Raya Tim. No.72, Cibadak, Kac. Banjarsari, Kab. Ciamis	C		
36	Terminal Sindangkasih	Jl. Ps. Sindangkasih, Kec. Sindangkasih, Kab. Ciamis,	C		
37	Terminal Kawali	Jl. Raya Kawali No.213, Karangpawitan, Kec. Kawali, Kab. Ciamis	C		
<b>POLRES BANJAR</b>					
38	Terminal Tipe A Banjar	Jl. Mayjen Didi Kartasasmita Lingkungan Parunglesang Kel. Banjar Kec. Banjar Kota Banjar	A306	Jenny Mariya 081222204803	
<b>POLRES PANGANDARAN</b>					
39	Terminal Pangandaran	Jl. raya merdeka No. 2 Kec. Pangandaran Kab. Pangandaran	B / 30	Kurniawan 081323012420	
40	Terminal Parigi	Dsn Purwasari Ds. Parigi Kec. Parigi Kab. Pangandaran	C / 24	Yuyun 081221394100	
41	Terminal Cijulang	Dsn. Haurseah RT. 01 RW. 01 Ds/Kec. Cijulang Kab. Pangandaran	C / 24	Deni Hidayat 085223822520	
42	Terminal Kalipucang	Dsn. Girisetda RT. 03 Rw. 01 Ds. Kalipucang Kec. Cijulang Kab Pangandaran	C / 30	Agus Sumarya 081223052567	
<b>POLRESTA BOGOR KOTA</b>					
43	Terminal Baranangsiang	Jl. Manggis VI, Baranangsiang, Kec. Bogor Timur, Kota Bogor	A / 552		
44	Terminal Bubulak	Jalan KH. Abdullah Bin Nuh, Kec. Bogor Barat, Kota Bogor	B / 563		
<b>POLRESTA BOGOR</b>					

NO	NAMA TERMINAL	ALAMAT	TIPE TERMINAL / JUMLAH ARMADA	KEPALA TERMINAL	KET
1	2	3	4	5	6
45	Terminal Cileungsi	Jl. Cileungsi-Jonggol, Ds. Cileungsi Kab. Bogor	B		
46	Terminal Cibinong	Jl. HR. Lukman No.43, Cirimekar, Kec. Cibinong, Kab. Bogor	C		
47	Terminal Jasinga	Ds. Sipak, Pamagersari, Jasinga, Kab. Bogor	C		
48	Terminal Lewiliang	Jl. Raya Leuwiliang No.100, Kab. Bogor	B		
<b>POLRES SUKABUMI KOTA</b>					
49	Terminal KHA Sanusi	Jl. Lingkar Selatan Kec. Baros Kota Sukabumi	A		
50	Terminal Type C	Jl. Lingkar Selatan Kec. Baros Kota Sukabumi	C / 40		
<b>POLRES SUKABUMI</b>					
51	Terminal Palabuhanratu	Jl. Kidang Kencana Kel./Kec. Palabuhanratu Kab. Sukabumi	B		
52	Terminal Surade	Kp. Kateu Ds./Kec. Surade Kab. Sukabumi	C		
53	Terminal Jampangkulon	Kp. Pasir pulus Kel./Kec. Jampangkulon Kab. Sukabumi	C		
54	Terminal Cibadak	Jl. Suryakencana Kel./ Kec. Cibadak Kab. Sukabumi	C		
55	Terminal Cicurug	Jl. Raya Sukabumi-Bogor Ds. Benda Kec. Cicurug Kab. Sukabumi	C		
<b>POLRES CIANJUR</b>					
56	Terminal Rawabango	Desa Bojong Kec. Karang Tengah	B2	Wawan Suwandy, SE 0812-7534-6102	Tidak aktif karena hanya menurunkan dan menaikn penumpang saja
<b>POLRES PURWAKARTA</b>					
57	Terminal Ciganea	Jl. Ir. H. Djuanda Desa Bunder Kec. Jatiluhur	C		
<b>POLRES KARAWANG</b>					
58	Terminal Cikampek	Kec. Cikampek Kab. Karawang	A	Kementerian	
59	Terminal Klari	Kec. Klari Kab. Karawang	A	Kepala UPTD Sdr. Yudi 081510030301	

NO	NAMA TERMINAL	ALAMAT	TIPE TERMINAL / JUMLAH ARMADA	KEPALA TERMINAL	KET
1	2	3	4	5	6
60	Terminal Tanjungpura	Kec. Karawang Timur Kab. Karawang	C	sda	
<b>POLRES SUBANG</b>					
61	Terminal Tipe A Subang	Jl. Darmodihajo Kel. Sukamelang Kec/ Kab. Subang	A	Sdri. Eti Saeti, SH., MH 082218288709	
62	Sub Terminal Pagaden	Jl. Pasar Inpres Ds. Kamarung Kec. Pagaden Kab. Subang	C		
<b>POLRESTA CIEBON KOTA</b>					
63	Terminal Harjamukti	Jl. Ahmad yani Kel. Kecapi Kec. Harjamukti Kota Cirebon	A / 199	Imam 085314180004	
<b>POLRESTA CIREBON</b>					
64	Tipe B Sumber UPTD Wil. 04 Prov. Jabar	Jl. Sultan Agung No. 012 Kel/Kec. Sumber Kab. Cirebon	B / 20	Heriyanto, S.H. 085352486213	
65	Tipe B Ciledug UPTD Wil. 04 Prov. Jabar	Jl. Merdeka Utara, Desa Ciledug Kulon, Kab. Cirebon	B / 65	Edi 081280300103	
66	Tipe B Losari UPTD Wil. 04 Prov. Jabar	Tipe B Losari UPTD Wil. 04 Prov. Jabar, Jln.Gatot Subroto No.1, Ds./Kec. Losari, Kab. Cirebon	B / 50	Kusnendi 089685261272	
<b>POLRES INDRAMAYU</b>					
67	Terminal Indramayu	Jl. Jend Sudirman Kel. Lemah mekar Kec/Kab. Indramayu	B / 13	Supriyanto	
68	Terminal Angkot Karngampel	Desa Pringgacala Kec. Karangampel Kab. Indramayu	C		Terminal Lokal Kab. Indramayu
69	Terminal Angkot Sindang	Ds. Terusan Kec. Sindang Kab. Indramayu	C		Terminal Lokal Kab. Indramayu
70	Terminal Angkot Patrol	Desa Patrol Kec. Patrol Kab. Indramayu	C		Terminal Lokal Kab. Indramayu
71	Terminal Angkot Haurgeulis	Desa Haurgeulis Kec. Haurgeulis Kab. Indramayu	C		Terminal Lokal Kab. Indramayu
<b>POLRES MAJALENGKA</b>					
72	Terminal Kertawangunan	jl. Mochammad Yamin no.48 Desa Babakanreuma Kec. Sindangagung	A / 98	Sdr. Tjardju 081320670621	
73	Terminal Paniis	Desa Paniis Kec. Pasawahan	C		

NO	NAMA TERMINAL	ALAMAT	TIPE TERMINAL / JUMLAH ARMADA	KEPALA TERMINAL	KET
1	2	3	4	5	6
74	Terminal Cilimus	Ds./Kec. Cilimus	C		
75	Terminal Sadamantra	Desa Sadamantra Kec. Jalaksana	C		
76	terminal Pasar Baru	Kel. Kuningan Kec. Kuningan	C		
77	Terminal Kadugede	Kec. Kadugede Kab. kuningan	C		
78	Terminal Lengkong	Desa Lengkong Kec. Garawangi	C		
79	Terminal Luragung	Desa Luragunglandeu Kec. Luragung	C		
80	Terminal Cidahu	Ds.Cidahu Kec, Cidahu	C		
81	Terminal Ciawigebang	Desa Ciawigebang Kec. Ciawigebang	C		
82	Terminal Subang	Ds. Kec. Subang	C		
83	Terminal Cibingbin	Desa Cibingbin Kec. Cibingbin	C		
<b>POLRES SUKABUMI KOTA</b>					
84	Terminal Majalengka	Kec. Cigasong Kab. Majalengka	C / 60	Elly Rela Setia Sulyana S.I.P 085322320404	
85	Terminal Rajagaluh	Kec. Rajagaluh Kab. Majalengka	C / 50	Slamet Supriyono S.E 085315233831	

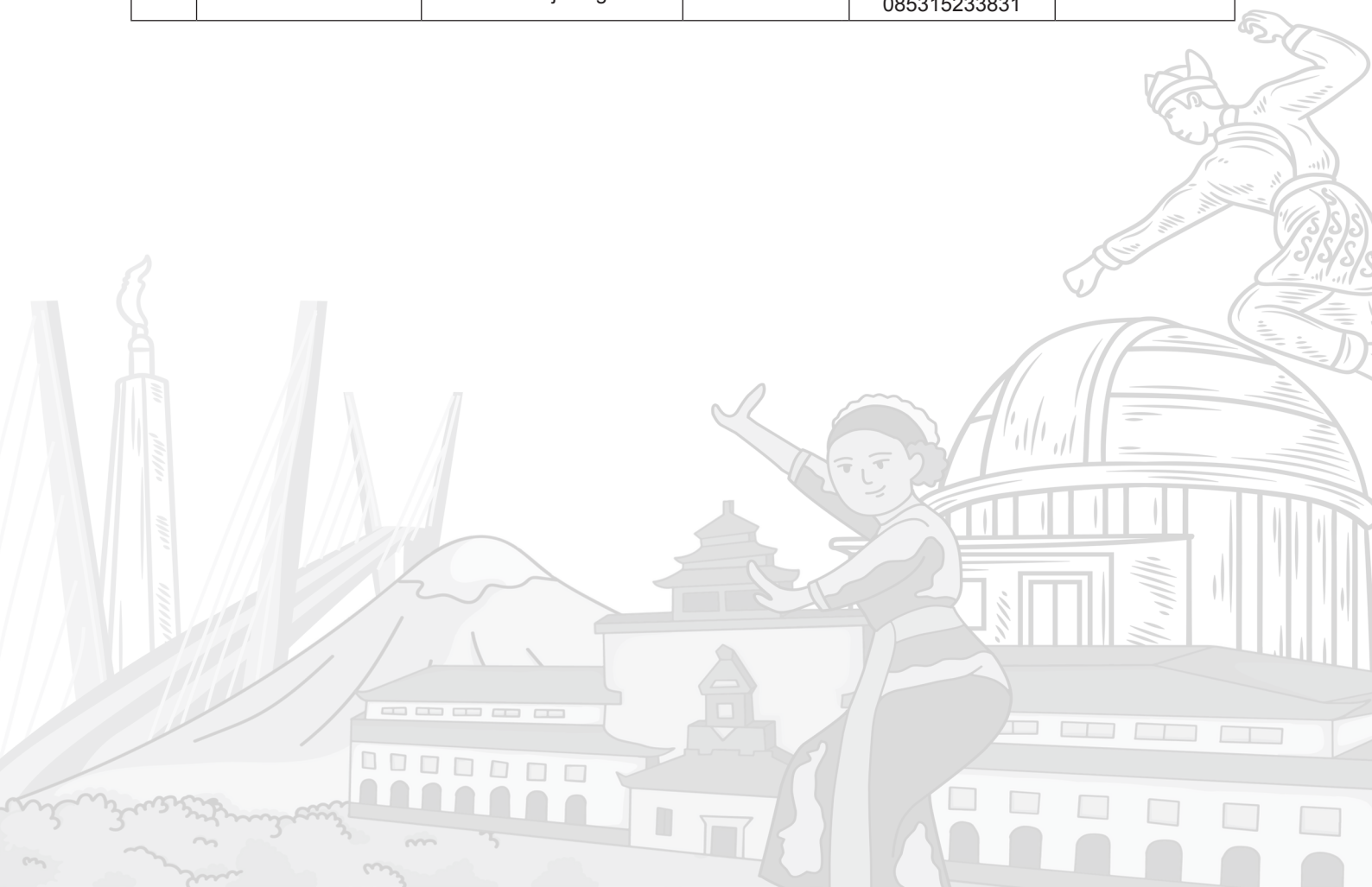

NO	NAMA TERMINAL	ALAMAT	TIPE TERMINAL / JUMLAH ARMADA	KEPALA TERMINAL	KET
1	2	3	4	5	6
86	Terminal Maja	Kec. Maja Kab. Majalengka	C / 50	Agung Hanggada S.SOS 085220414114	
87	Terminal Talaga	Kec. Talaga Kab. Majalengka	C / 50	Hasan Basri 085222688333	
88	Terminal Bantarujeg	Kec. Bantarujeg Kab. Majalengka	C / 50	Ika Miska 081313083002	
89	Terminal Jatitujuh	Kec. Jatitujuh Kab. Majalengka	C / 50	Warnita 081310134292	
90	Terminal Kadipaten	Kec. Kadiapten Kab. Majalengka	B / 100	Asep Rusdiana S.I.P 085314322757	

Sumber : Subdit Ekonomi Dit Intelkam Jawa Barat

#### h) Pelabuhan Umum dan Khusus di Jawa Barat

KABUPATEN	NAMA PELABUHAN	STATUS PELABUHAN	STATUS HIRARKI
1	2	3	4
01. Sukabumi	Pelabuhan Ratu	Pelabuhan Umum	Pelabuhan Pengumpan Regionan
02. Tasikmalaya	Cipatujah	Rencana Pelabuhan	Pelabuhan Pengumpan Regionan
03. Subang	Pamanukan/Blanakan	Perikanan Pesisir	Pelabuhan Pengumpan Lokal
04. Subang	Patimban	Pelabuhan Umum	Pelabuhan Utama
05. Indramayu	Indramayu/Losarang	Perikanan Pesisir	Pelabuhan Pengumpan Lokal
06. Cirebon	Cirebon	Perikanan Pesisir	Pelabuhan Pengumpul
07. Cirebon	Muara Gebang	Pelabuhan Perikanan	Pelabuhan Pengumpan Lokal
08. Cirebon	Astanajapura	Rencana Pelabuhan	Pelabuhan Pengumpan Lokal
09. Cirebon	Bondet	Rencana Pelabuhan	Pelabuhan Pengumpan Lokal
10. Bekasi	Muara Gembong	Pelabuhan	Pelabuhan Pengumpan Lokal
11. Bekasi	Tarumajaya	Penyebrangan	Pelabuhan Pengumpan Regional
12. Pangandaran	Pangandaran Sindang	Rencana Pelabuhan	Pelabuhan Pengumpan Lokal
13. Cianjur	Barang	Pelabuhan Umum	Pelabuhan Pengumpan Lokal
		Rencana Pelabuhan	

Sumber : Dinas Perhubungan Provinsi Jawa Barat

#### i) Data Pelabuhan di Jawa Barat

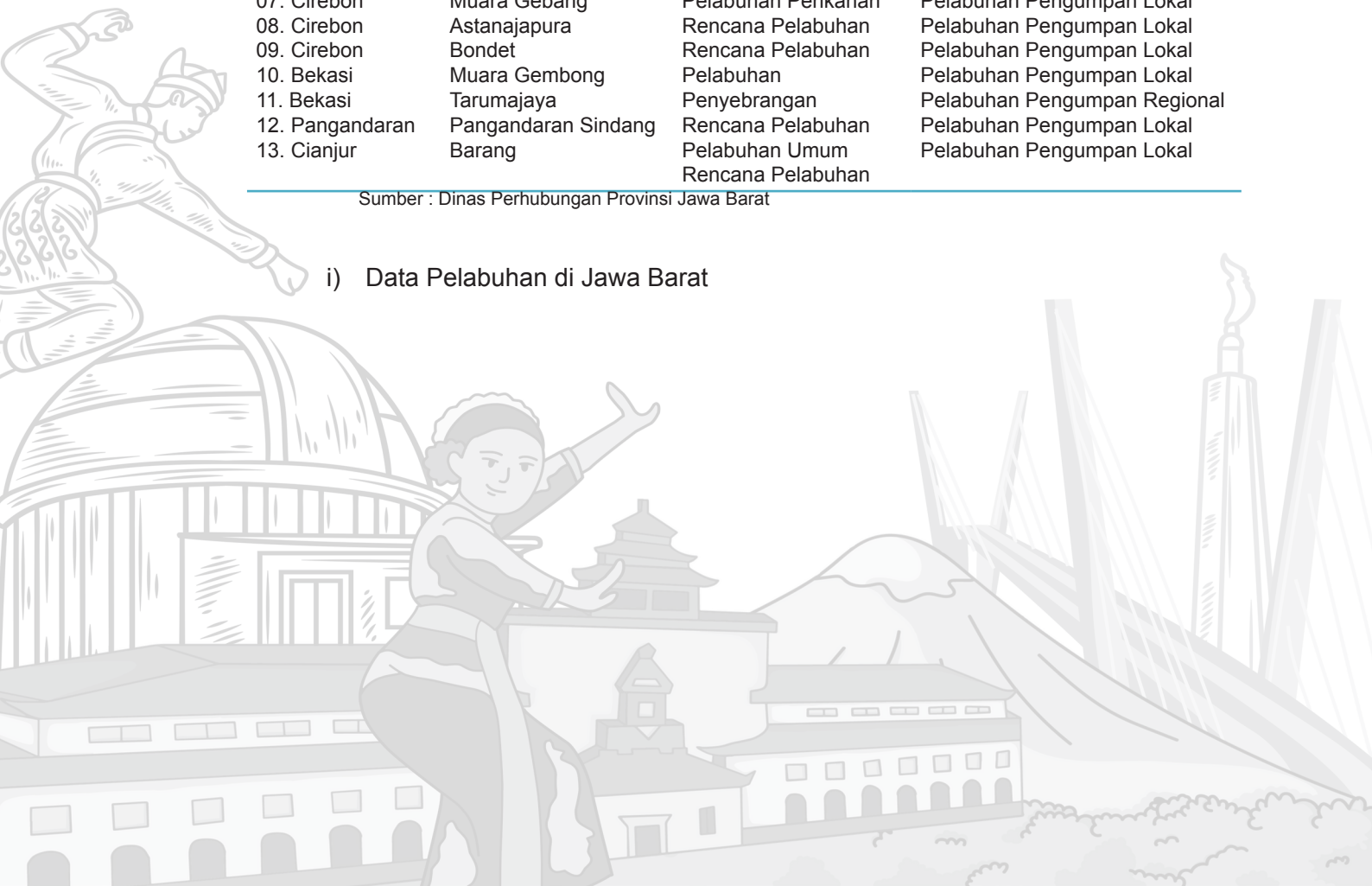

NO	WILAYAH HUKUM	NAMA PELABUHAN	JENIS PELABUHAN	ALAMAT	KEPALA PELABUHAN
1	2	3	4	5	6
1	<b>Polres Cirebon Kota</b>	Pelabuhan Cirebon	Pelabuhan Umum	Jl. Sisingamangaraja Kel. Panjuran Kec. Lemahwungkuk	Aries Wibowo, S.T., M.Sc.
		Pelabuhan Kejawanan	Pelabuhan Perikanan	Jalan Kesunean Kel. Pegambiran Kec. Lemahwungkuk	Sarwono
2	<b>Polres Indramayu</b>	Pelabuhan Karangsong Indramayu	Pelabuhan Ikan	Desa Karangsong Kec / Kab. Indramayu	Sdr. Tobing Sutomo
		Pelabuhan Eretan Indramayu	Pelabuhan Ikan	Desa Eretan Kulon Kec. Kandanghaur Kab. Indramayu	Sdr. Tobing Sutomo
		Pelabuhan Dadap Indramayu	Pelabuhan Ikan	Desa Dadap Kec. Juntinyuat Kab. Indramayu	Sdr. Tobing Sutomo
3	<b>Polres Sukabumi</b>	Pelabuhan Palabuhanratu	Pelabuhan Perikanan	JL. Siliwangi Kel/Kec. Palabuhanratu Kab. Sukabumi	Yusuf Fathanah
4	<b>Polres Subang</b>	Pelabuhan Internasional Patimban	Pelabuhan Umum	Ds. Patimban Kec. Pusanagara Kab. Subang	Capt. Dian Wahdiana, M.M
5	<b>Polres Pangandaran</b>	Pelabuhan Kelas III Pangandaran	Pelabuhan Umum	Dsn. Bojong Salawe Ds. Karangjaladri Kec. Parigi Kab. Pangandaran	Surya Negara Nasution, M.Mar

Sumber : Subdit Ekonomi Dit Intelkam Jawa Barat

j) Data jalan Tol di Jawa Barat :

Nama ruas	Pengelola	Panjang Ruas (km)	Diresmikan	Keterangan
Koridor Utara Jawa				
Jalan Tol Layang Jakarta-Cikampek	PT Jasa Marga Jalan Layang Cikampek	36,84	Desember 2019 <sup>[5]</sup>	Merupakan jalan tol layang terpanjang di Indonesia
Koridor Tengah Jawa				
Jalan Tol Jakarta–Cikampek 2 (Jakarta-Sadang)	PT Jasa Marga Japek Selatan	62		
Jalan Tol Jakarta-Bogor-Ciawi	PT Jasa Marga	46	1978	Jalan tol pertama yang dibangun di Indonesia
Jalan Tol Lingkar Luar Bogor	PT Marga Sarana Jabar	13,05	1. 2009(Sentul Selatan-Kedunghalang) 2. 2014 (Kedunghalang-Kedungbadak) 3. 2018 (Kedungbadak-Simpang Yasmin)	
Jalan Tol Bogor-Ciawi-Sukabumi	PT Trans Jabar Tol	53	2018(Ciawi-Cigombong)	



Nama ruas	Pengelola	Panjang Ruas (km)	Diresmikan	Keterangan
Jalan Tol Sukabumi-Cianjur-Padalarang <sup>[11]</sup>				
Jalan Tol Cikampek-Purwakarta-Padalarang	PT Jasa Marga	52		
Jalan Tol Padalarang-Cileunyi	PT Jasa Marga	33		
Jalan Tol Dalam Kota Bandung		27		dibangun pada tahun 2018 <sup>[12]</sup> .
Jalan Tol Soreang-Pasirkoja		15	2017	
Jalan Tol Cileunyi-Sumedang-Dawuan	PT. Citra Karya Jabar Tol	60		jalan tol yang menembus bukit pertama di Indonesia <sup>[13]</sup> dan sebagai akses menuju Bandara Internasional Jawa Barat yang terletak di Kertajati, Majalengka <sup>[14]</sup> .
Koridor Selatan Jawa				
Jalan Tol Bandung-Garut-Tasikmalaya		70		Rencananya mulai dibangun pada tahun 2019 <sup>[26]</sup> .
Jalan Tol Tasikmalaya-Banjar-Cilacap		110		Rencananya mulai dibangun pada tahun 2019 <sup>[26]</sup> .

- k) Dalam menghadapi mudik lebaran Dinas Perhubungan Provinsi Jawa Barat mengadakan Posko Masa Angkutan Lebaran. Kegiatan penting yang menjadi perhatian untuk Angkutan lebaran adalah optimalisasi fungsi terminal dengan melakukan pemeriksaan kelaikan kendaraan angkutan penumpang umum, pemantauan tarif angkutan, penyediaan rest area di jembatan timbang, kelancaran operasional angkutan umum akan menjadi prioritas utama, pengawasan keselamatan angkutan sungai danau dan penyeberangan, pembatasan operasional angkutan barang, penyiapan mobil derek dan alat berat pada lokasi tertentu.

Beberapa gangguan kamtibmas berbentuk hambatan antara lain rawan

kemacetan, laka lantas, pasar tumpah, rawan longsor/banjir dan rawan teroris di wilayah Jawa Barat :

➤ Daerah rawan macet :

NO	WILAYAH	TITIK RAWAN MACET	KET
1	2	3	4
1	JALUR PANTURA	Kab. Indramayu (25 titik) : - Perempatan Pasar Sukra, Simpang 3 Pasar Patrol, Simpang 3 Legok, Simpang 3 Karangsinom, Simpang 3 Muntur, Simpang 3 Jangga, Simpang 3 Larangan, Simpang 3 Lingkar, Simpang 3 Celeng, Simpang 3 Jl. Baru Desa Waru, Simpang 3 SPMA, Simpang 5 Mangga, Simpang 3 Polytama, Perempatan Dadap, Simpang 3 Saradan, Perempatan Kapitu, Simpang 3 Wanguk, Simpang 3 Cilandak, Simpang 3 Bantarwaru, Simpang 3 Bantarhuni - Toserba Yogya, Pasar Eretan, Pasar Parean, Pasar Cilet, Pasar Kertasemaya	
		Kab. Cirebon (7 titik) : Pasar Kue Kec. Weru : Lampu merah Weru, Pasar Minggu Palimanan, Pasar Gebang Kec. Babakan, Pasar Losari, Pasar Tegalgubug Kec. Arjawinangun, mPintu masuk / keluar Tol (Kanci, Tegalkarang, Ciperna dan Plumbon)	
		Cirebon Kota (12 titik) : Jl. Dr. Cipto Kel. Pekiringan Kesambi, Sultan Ageng Tirtayasa, Kedawung, Ir. H. Juanda Ds. Tengah Tani, Jl. Brig Dharsono Kec. Harjamukti, Kalijaga Kel. Pegambiran, Lemah Wungkuk, Kec. Mundu, Kec. Kapetakan, Kec. Suramenggala, Wilayah Polsek Gunung jati.	
		Polres Karawang (8 titik kritis) : Jl. By Pass, Tanjung Pura, Cikopo, Mutiara, Pos 3 Cikampek, Jomin, Pangulah, Cikalong, Dawuan, Pawarengan, Jatisari / Gamon Perbatasan dengan Subang.	
		Polres Subang (5 titik kritis) : Patok Beusi, Ciasem, Pamanukan, Pasar Sukamandi, Pasar Ciasem, Pertigaan Srengseng, Gamon Km 142, Pasar Pusaka Negara.	
		Penggal Jalan Karangampel – Cirebon (6 titik kritis) : Pasar Bangkir, Pasar Jatibarang, Pasar Kertasmaya, Pasar Karangampel, Jl. Dr. Cipto, Jl. RA. Kartini	

NO	WILAYAH	TITIK RAWAN MACET	KET
1	2	3	4
2	JALUR TENGAH	Polres Purwakarta (4 titik kritis) : Cikopo – Cinangka, Sp. 4 Sadang, Jl. Jendral Sudirman, Pasar Rebo.	
		Polres Subang (1 titik kritis) : Pasar Kalijati.	
		Polres Majalengka (3 titik kritis) : Pasar Kadipaten, Pasar Ciborelang, Pasar Penjalin.	
		Polres Sumedang (2 titik kritis) : Cijelag dan Cimalakapertemuan arus.	
		Polres Kuningan (1 titik kritis) : Jl. Siliwangi Km 1	
		Polres Bogor Kota(11 titik kritis) : Jl. Veteran, Jl. Kedung halang, Jl. Surya kencana, Jl. Kapten Muslihat, Jl. Pajajaran, Jl. RE Martadinata, Jl. Siliwangi, Jalak Harupat, Jl. Mawar Sindang barang, Jl. Tajur	
		Polres Bogor (18 titik kritis) : Pasar Jasinga, Pertigaan Cigudeg, Simpang Setu, SPBU Lw. Liang, Pertigaan Nanggung, Simpang Sadang, Pasar Leuwi Liang, Simpang Cikarekel, SMA Pertiwi, Simpang Wr. Borong, Simpang Cikampak, Simpang Cibatok, Simpang Cemplang, Simpang Cibanteng Bebenkit, Simpang Cinangneng, Simpang Cibanteng Proyek, Simpang Babakan, Simpang Drabas	
		Polres Cianjur (10 titik) : Pasar Cipanas, Simpang Cibodas, Simpang Hanjamar, Simpang Gadog I, Pasar GSP Mariwati, Simpang Gedeh, Simpang 8 Cepu, Simpang 9 Cepu, Pasar Warkon, Pasar Ciranjang	
Bocimi (10 titik) : Simpang Ciawi, Simpang Bendungan, Simpang Ratna, Simpang Cike reteg, Simpang Simande, Jembatan Caringin, Pasar Caringin, RM Terapung, Lido Resor, Pasar Cigombong			

NO	WILAYAH	TITIK RAWAN MACET	KET
1	2	3	4
3	JALUR SELATAN	Polres Cimahi Kota (8 titik kritis) : Tol Purbaleunyi Km 119-122, Gunung masigit Cipatat, Pamucatan – Padalarang, Tanjakan Cikubang, Ciburuy, Jl. Amir Machmud depan BNI, Jl. Gadobangkong Padalarang, eks Tol Rajamandala, Jl. Raya Tangkuban perahu	
		Polres Sumedang(3 titik kritis) : Jl. Raya Tanjungsari – Cikeruh Km. 19-24 Sumedang-Bandung, Jl. Raya Paseh - Nyalindung Km. 62-64 Bandung-Cirebon), Jl. Raya Rancaekek (Depan Pabrik Kahatex).	
		Polres Tasikmalaya/Ta(3 titik) : Alun-alun Singaparna, Pertigaan Kudang, SP.4 Muktar, Pasar Warung Peteuy, Pasar Singaparna.	
		Polres Banjar(2 titik kritis) : Jalur utama / Jl. Siliwangi/Km.145, Jalur Wisata/ Jl. Pangandaran /Km.152.	
		Polres Ciamis(3 titik kritis) : Km 118 s/d 122 Ds Imbanagara, Km 132-137 Desa Bojongmengger.	
		Polres Bandung(4 titik kritis) : Jl. Raya Nagreg (tanjakan Nagreg) Km. 37.5, Jl. Raya Nagreg Km. 35 (Rm. Abu), Jl. Raya Laswi Ciparay, Jl. Raya Pemeungpeuk Banjaran Jl. Raya Soreang – Cipatik, Jl. Pangalengan dan Ciwidey, Jl. Tol Purbaleunyi, Pertigaan Ojeg Tugaran NagregSPBU Nagreg/RM GR, RM H. Abub, Pintu KA Pamucatan, Tikungan Paslon, Tanjakan Bohong, Warung BIR, Jalan Cagak, Tikungan Ciaro.	
		Polres Garut(5 titik kritis) : Raya Malangbong Kp. Pasar Bodas Ds. Campaka Kec. Malangbong, Jl. Raya Malangbong Tasik Kp. G. Cupu Ds. Cikarang Malangbong Garut, Kp. Bangbayang Kec. Kadungora Garut, Jl. Raya Limbangan Kp. Sukadana Ds. Cigagade Limbangan, Pasar Kadungora, Pasar Leles, Pasar Lewo, Pasar Terminal Limbangan, Pasar Terminal Malangbong, Jl. Cilawu – Tasikmalaya, Jalur alternatif Cijapati	

NO	WILAYAH	TITIK RAWAN MACET	KET
1	2	3	4
4	JALUR TENGAH PENYANGGA PANTURA	Jalur Cikopo – Sadang – Cipeundeuy – Subang -Tangkuban Perahu :Pasar Cipeudeuy, Pasar Kalijati, Simpang Cidahu, Waru, Pasir Kerambi, Simpang Wesel, Pasar Jalan Cagak dan Sariater.	
		Jalur Sadang – Wangon : Cikopo, Jalan Baru, Yogja Dept. Store, Simpang, Combro, Kota Purwakarta, Ciganea, Cilalawi, Simpang Cianting, Sawit, dan Simpang menuju tol Cipularang.	
		Jalan alternatif Subang – Cikamurang – Simpang Tomo.	
		Jalan Palimanan Cirebon-Kadipaten–Sumedang-Bandung : Pasar Jatiwangi, Simpang Kadipaten, Simpang Tomo, Kota Sumedang, Pasar Tanjung Sari, Jatinagor dan Cileunyi.	
		Losari – Sumber – Majalengka, Simpang Kadipaten.	
		Losari - Beber – Kuningan – Cikijing – Ciamis.	

➤ Daerah rawan Laka lintas:

NO	WILAYAH	DAERAH RAWAN LAKA LANTAS	KET
1	2	3	4
1	JALUR PANTURA	Polres Karawang : Jl. Johar Km 75, Jl. Tuparev Km. 71 s/d km 73, Pertigaan RMK (Jl. A. Yani) Km 71.	
		Polres Indramayu : Jl. Ry. Ds. Karang Anyar Kec. Kandanghaur Km 80-81, Jl. Ry. Ds. Santing Kec. Losarang Km 73-74 Cn, Jl. Ry. Ds/Kec	
		Lohbener Km 57-58, Jl. Ry. Ds. Cadangpinggan Kec. Kertasemaya.	
		Polres Cirebon Kota : Jl. Kalijaga, Simpang Jl. Jend A. Yani.	
		Polres Subang : Kp. Srengseng Patok Beusi, Mundu Sari Pamanukan	
		Polres Cirebon : Susukan, Beber, Plumbon, Pangenan, Gebang.	

NO	WILAYAH	DAERAH RAWAN LAKA LANTAS	KET
1	2	3	4
2	JALUR TENGAN	Polres Purwakarta : Jl. Cijantung, Jl. Bungur Sari, Cibatu.	
		Polres Subang : Cijambe, Cicenang	
		Polres Majalengka : Jatiwangi, Kadipaten.	
		Polres Kuningan : Bandora sawetan, Kuningan-Ciamis.	
		Polres Cianjur : Tikungan Tiga Berlian, TKP Turangga, Jembatan Cibeureum, Tikungan Pasir Tulang, Jembatan Cikundul, Tikungan Tapal Kuda, Turunan Puncak Pinus-Cibeet, Simpang Tungturunan. Bocimi : 3 ruas jalan yaitu tanjakan Cikereteg, jembatan Cimande, tanjakan Hino.	
3	JALUR SELATAN	Polres Sukabumi : Cisaat, Degung, BRI/Pendopo, Moyofrid, Yoga Dept Store, Jl. Pintukisi, Bundaran Sukaraja.	
		Polres Bogor : Ciloto, Cisarua.	
		Polres Cimahi Kota : Padalarang – Cipatat.	
		Polres Bandung : Jl. Raya Nagreg, Jl. Lingkar Nagreg, Tanjakan Nagreg s/d tanjakan Bohong, Tikungan Ciaro, Jl. Cagak.	
		Polres Garut : Malangbong, Kadungora – Leles.	
		Polres Tasikmalaya : Gentong, Ciawi.	
		Polres Tasikmalaya Kota : Jl. Raya Ciamis	

➤ Daerah rawan macet pasar tumpah:

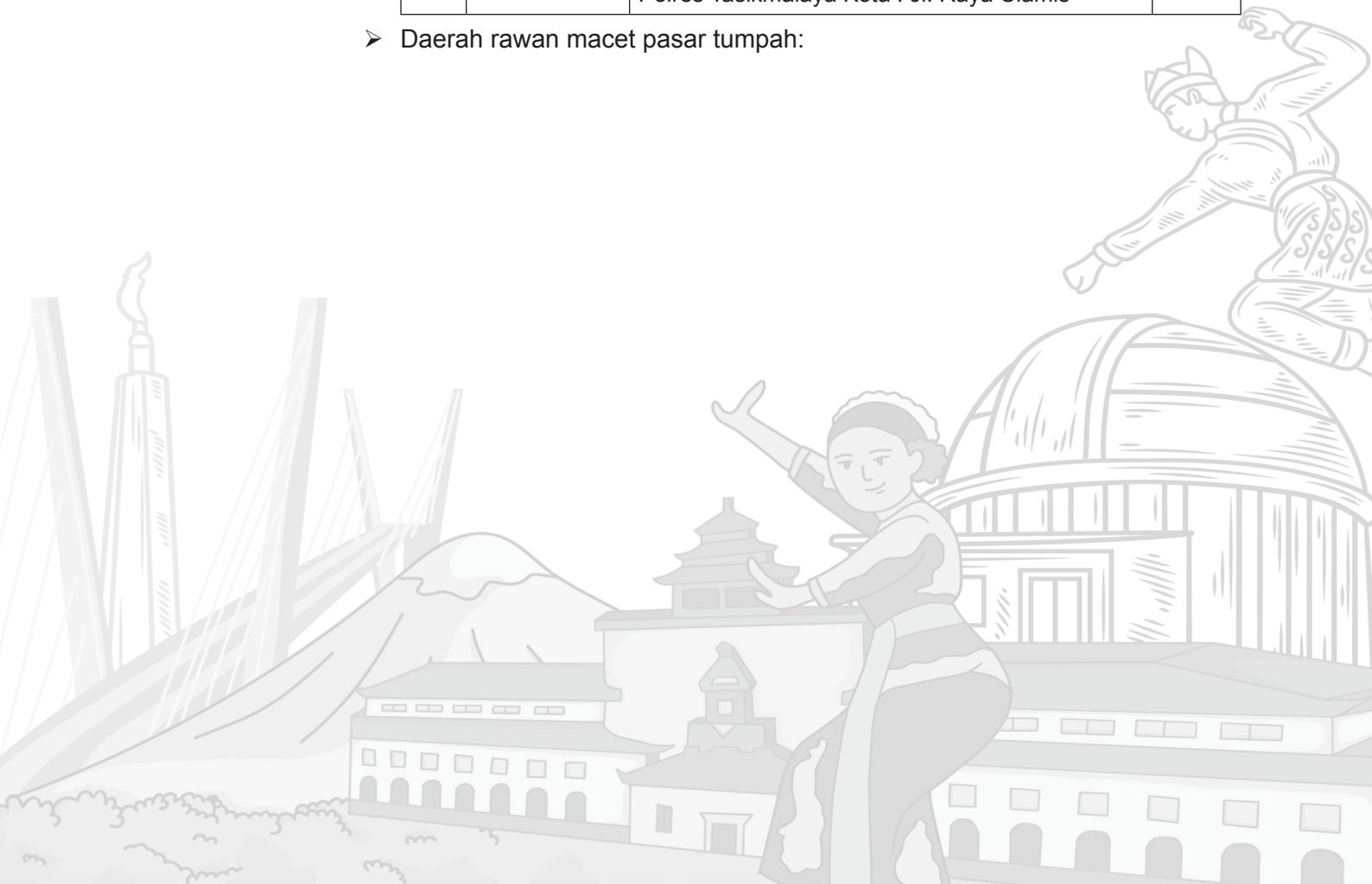

NO	WILAYAH	DAERAH RAWAN PASAR TUMPAH	KET
1	2	3	4
1	JALUR PANTURA	Polres Indramayu : Pasar Sukra, Pasar Patrol,,Pasar Eretan Wetan, Pasar Parean, Pasar Cilet / Karanganyar, Pasar Bangkir, Pasar Jatibarang, Pasar Kertasemaya, dan Yogya Plaza Patrol Pasar Karangampel.	
		Polres Cirebon : Pasar Tegal Gubug Arjawinangun, pasar minggu Palimanan Cirebon, pasar Palasaran dan pasar Gebang, Kerawanan : - Pada hari Pasaran (hari selasa dan sabtu) banyak PKL yang berjualan di bahu jalan - Aktifitas masyarakat yang menyebrang jalan di depan pasar. - Bongkar muat kendaraan di depan pasar.	
		Polres Subang : Pasar Sukamandi, Pasar Kalijati, Pasar Tumpah Ciasem, Pasar Pusakanegara.	
		Polres Karawang : Pasar Klari, Pasar Cikampek, Pasar Johar, Pasar Tumpah Jatisari.	
2	JALUR TENGAH	Polres Cianjur : Pasar Cipanas, Pasar GSP Mariwati, Pasar Warung Kondang dan Pasar Ciranjang.	
		Polres Majalengka : Pasar Penjalin	
3	JALUR SELATAN	Polres Bandung : Pasar Banjaran, Pasar Dayeuh Kolot, Pasar Pangalengan,Pasar Ciparay, Pasar Kaget Kahatek, Pasar Tanungsari, Pasar Warung Peteuy.	
		Polres Tasikmalaya : Pasar Singaparna.	
		Polres Garut : Pasar Kadungora, Pasar Leles, Pasar Lewo, Pasar Terminal Limbangan, Pasar Terminal Malangbong.	

➤ Daerah rawan longsor dan banjir:

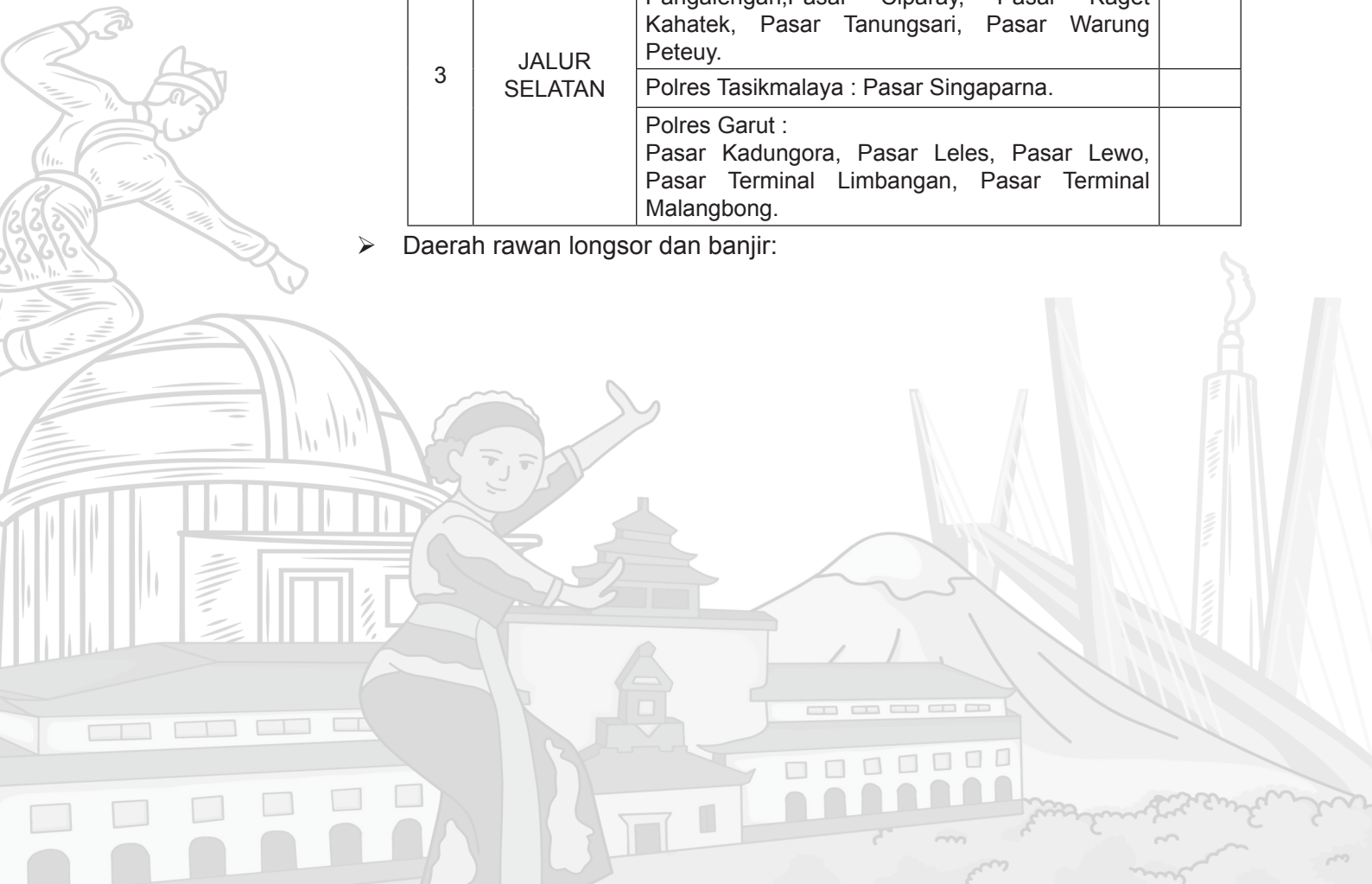

NO	WILAYAH	DAERAH RAWAN LONGSOR/BANJIR	KET
1	2	3	4
1	JALUR PANTURA	<u>RAWAN LONGSOR</u> : - Kab. Subang : Kec. Kasomalang, Kec. Tanjungsiang, Kec. Ciater, Kec. Pabuaran, Kec. Ciater - Kab/Kota Cirebon (Banjir). Kec. Waled - Wilayah Indramayu (Banjir). Kec. Haurgeulis, Kec. Gabuswetan. - Kab. Majalengka : Kec. Maja, Kec. Majalengka, Kec. Dawuan, Kec. Kasokandel - Kab. Subang : Kec. Kasomalang, - Kab. Banjar : Kec. Banjar - Kab. Kuningan : Kec. Nusaherang.	
		<u>RAWAN BANJIR</u> : - Kab. Subang : Ds. Pusakajaya, Ds. Kebondanas, Ds. Rangdu Kec. Pusakanegara, Ds. Krajan Dsn Pondok Bali, Ds. Mayangan, Ds. Krajan, Ds. Legon Wetan. - Kab Karawang : Kel. Tunggakjati, Ds. Kalangsari, Ds. Kutampel, Ds. Tamansari, Kec. Tempuran, Kec. Cilamaya Wetan Kec. Cimalaya Kulon, Kec. Tirtajaya, Kec. Cibuaya, Kec. Batujaya, Kec. Pakisjaya, Kec. Rengasdengklok Utara. - Kab.Indramayu : Kec. Patrol, Kec. Sukra, Ds. Teluk Agung Plumbon, Dukuh Singaraja, Dukuh Singajaya, Kel. Lemahmekar, Kel. Lemah Abang, Kel. Karang Anyar, Kel. Margadadi, Kel. Paoman, Kel. Karang Malang, Kel. Kepandean, Kel. Bojongsari. - Kab. Cirebon : Blok Pasangrahan Ds. Sibubut, Ds. Panunggul, Ds. Kedung Dalem Kec. Gegesik Kab. Cirebon, Kec. Gunung Jati. - Kab. Majalengka : Ds. Langensari, Ds. Cibodas,	
2	JALUR TENGAH	<u>RAWAN LONGSOR</u> : - Kab. Bogor : Cisarua, Kec. Bogor Tengah, Kec. Tanah Sareal, - Kab/Kota Sukabumi : Kec. Cisolok, Kec. Cisaat, Kec. Sukabumi - Kab. Cianjur : Kec. Pacet, Kec. Sukaesmi, Kec. Pagelaran, Kec. Cibinong, Kec. Cikalong Wetan, Kec. Sukanegara, Kec. Sindang Barang, Kec. Cikadu, Kec. Nyalindung.	
		<u>RAWAN BANJIR</u> : Kab. Bogor : Kp. Karakan Ds. Jambuluwak Kec. Ciawi	



NO	WILAYAH	DAERAH RAWAN LONGSOR/BANJIR	KET
1	2	3	4
3	<b>JALUR SELATAN</b>	<p><u>RAWAN LONGSOR</u> :</p> <ul style="list-style-type: none"> <li>- Kab. Bandung : Kec. Bojongsoang, Kec. Dayeuhkolot, Kec. Baleendah, Kec. Pangalengan, Kec. Ibum</li> <li>- Kab. Bandung Barat : Kec. Gununghalu, Kec. Lembang</li> <li>- Kab. Ciamis : Kab. Ciamis : Kec. Pamarican,</li> <li>- Kab/Kota Tasikmalaya : Kec. Salawu, Kec. Cigalontang, Kec. Sodonghilir dan Kec. Karangnunggal</li> <li>- Kab. Garut : Kec. Talegong, Kec. Cisewu, Kec. Bungbulan, Kec. Bayongbong, Kec. Limbangan, Kec. Cibatu, Warung Peteuy Tanjung kadungora, Jl. Cilawu Tenjowaringin.</li> <li>- Kab. Sumedang : Kec. Tomo, Kec. Cadas Pangeran, Kec. Paseh, Kec. Congean, Kec. Wado, Kec. Cimalaka, Kec. Cumanggung, Kec. Rancakalong, Kec. Darmaraja</li> </ul> <p><u>RAWAN BANJIR</u> :</p> <p>Kab. Bandung : Kp. Andir Rw 09 dan 13 Kel. Andir Kec. Baleendah, Kp. Cieunteung Rw 09, 20 dan 21.</p>	

➤ Daerah rawan teroris:



NO	WILAYAH	DAERAH RAWAN TERORISME	KET
1	2	3	4
1	JALUR PANTURA	<p>Kab. Majalengka :</p> <p>Desa Cidulang Kec. Cikijing terdapat potensi pelaku bom bunuh diri Bali II tanggal 01 Oktober 2005 yaitu Sdr. Salik Firdaus.</p> <p>Desa Maja Utara Kec. Maja terdapat Pontren As-Salam dimana pernah digunakan tempat belajar Sdr. Salik (pelaku bom bunuh diri Bali II) dan sering didatangi oleh Alumnus Ngruki.</p> <p>Desa Panjalin Kidul Kec. Sumberjaya terdapat potensi pelaku bom bunuh diri di Masjid Adzikra Polresta Cirebon yaitu Sdr. Moch. Sarif.</p> <p>Blok Sabtu Desa Palabuan Kec. Sukahaji merupakan domisili dari Sdr. Jumad Firmansyah (teman pelaku bom bali II Sdr. Salik Firdaus).</p> <p>Blok Yudistira Desa Ranji Kulon Kec. Kasokandel merupakan domisili dari Sdr. Yanto Gusyanto yang merupakan mantan Anggota Komando Jihad (KOJI).</p> <p>Desa Burujul Kulon Kec. Jatiwangi merupakan domisili dari dari Calon pengantin bunuh diri an. Sdr. Nono.</p> <p>Blok Salasa Ds. Burujul Kulon Kec. Jatiwangi terdapat potensi yaitu an. Sdr. Deden asal Garut dari rekan Hambali pelaku bom bunuh diri di Bali.</p> <p>Desa Lengkong Kulon Kec. Sindangwangi pernah terjadi teror yang ditujukan kepada aparat desa setempat melalui SMS No. 082129371414 tentang tidak boleh memberikan informasi kepada wartawan atau pemerintah tentang adanya pelatihan militer/teroris.</p> <p>Desa Muktisari Kec. Cingambul dan Kp. Ciinjuk</p> <p>Desa Cipulus Kec. Cikijing dimana wilayah tersebut berpotensi keanggotaan NII.</p> <p>Desa Kepuh, Mekarwangi dan Sadawangi Kec. Lemahsugih terdapat potensi kelompok DI FILLAH yang pernah dipimpin oleh Sdr. Sen Sen dari Garut.</p>	



NO	WILAYAH	DAERAH RAWAN TERORISME	KET
1	2	3	4
2	JALUR TENGAH	<p>Kab. Cianjur</p> <p>Kec. Cianjur Kota Kab. Cianjur (Eks pejuang Afganistan an. Ajang Supriadi dan Ormas Garis).</p> <p>Kec. Karang Tengah Kab. Cianjur (Keluarga teroris an. Hambali yang ditahan di Guantanamo).</p> <p>Kec. Sukanagara Kab. Cianjur (jaringan teroris yang terlibat pemboman di Kuningan Jakarta an. Agus Ahmad).</p> <p>Kp. Cijambu Ds. Cisalada Kec. Cigombong Kab. Bogor (teroris an AL-FARUK yang di ekstradisi ke Amerika).</p> <p>Kp. Bolang Rt. 04/05 Ds. Tajur Kec. Citereup Kab. Bogor (tempat tinggal an. IMAM BASORI yang diduga pelaku teroris tetapi tidak terbukti).</p> <p>Kp. Banar Rt 04/02 Desa Harkat Jaya Kec. Sukajaya Kab. Bogor (teroris an. SUWARDI saat ini ditahan).</p> <p>Kp. Batutapak Rt.01/05 Ds. Cidokom Kec. Gunung Sindur Kab. Bogor (tempat tinggal teroris an. ADE GUNTUR, RIKI als IBENG, FAJAR als PECUN, OPIK als GIPIL) saat ini sedang ditahan.</p> <p>Alamanda Rt. 02/08 Aster 2 Blok H 19 Ds. Pasirlaja Kec. Sukaraja Kab. Bogor (tempat tinggal teroris an. SADULAH ROJAK) yang sedang proses hukum.</p> <p>Kp. Neglasari Ds. Leuwi Mekar Kec. Leuwi Liang. (tempat tinggal teroris an. EMIRAT BERILIAN NUSANTARA als BB) sedang proses hukum.</p> <p>Kp. Dahu Ds. Barengkok Kec. Leuwiliang (tempat tinggal teroris an. Zaenudin Als ZAE) sedang proses hukum.</p>	

## 2) Kereta Api Indonesia

- a) PT. Kereta Api Indonesia (Persero) adalah Badan Usaha Milik Negara Indonesia yang menyelenggarakan jasa angkutan kereta api. Layanan PT. KAI meliputi angkutan penumpang dan barang. Pada akhir Maret 2007 DPR mengesahkan revisi Undang-undang Nomor 13 tahun 1992 yaitu Undang-undang Nomor 23 tahun 2007 yang menegaskan bahwa investor swasta maupun pemerintah daerah diberi kesempatan untuk mengelola jasa angkutan kereta api Indonesia.
- b) Daftar Stasiun Kereta Api di Jawa Barat

NO	STASIUN	ALAMAT	KEPALA STASIUN
1	2	3	4
<b>POLRESTABES BANDUNG</b>			
1	Stasiun Kiaradondong	Jl. Kebun Jayanti Kiaradondong Bandung	Edy Kurnianto 082114006262
2	Stasiun Cimekar	Jl. Cibiru Hilir Kota Bandung	Lili 082116355258
3	Stasiun Gedebage	Jl. Cisaranten Kidul Gedebage Kota Bandung	Andri 087825576762
4	Stasiun Cikudapateuh	Jl. Kembang Sepatu Cikudapateuh Bandung	Aceng 081573136790
5	Stasiun Andir Bandung	Jl. Garuda, Dungus Cariang, Andir,	
<b>POLRESTA BANDUNG</b>			
6	Stasiun Haurpugur	Cangkuang kec. Rancaekek Kab. Bandung	
7	Stasiun Cicalengka	Panenjoan Kec. Cicalengka Kab. Bandung	
8	Stasiun Lebak Jero	Ciherang, Nagreg Kab. Bandung	
9	Stasiun Nagreg	Nagreg Kab. Bandung	
10	Stasiun Rancaekek	Rancaekek Kencana Kec. Rancaekek Kab. Bandung	
11	Stasiun Tegalluar (Kereta Api Cepat WHOOSH)	Cibiru Hillir Kec. Cileunyi Kab. Bandung	Iwan Priyono 082175702460
<b>POLRESTA CIMAH</b>			
12	Stasiun Padalarang	Jl. Raya Padalarang Desa Kertajaya Kec. Padalarang Kab. Bandung Barat	Raja 081375090090
13	Stasiun Cimahi	Jl. Stasiun Kel. Baros Kec. Cimahi Tengah Kota Cimahi	Galuh 081220106616
14	Stasiun Cilame	Jl. Gadobangkong Desa Cilame Kec. Ngamprah Kab. Bandung Barat	Asep 082128887151
15	Stasiun Rende	Jl. Stasiun Desa Rende Kec. Cikalongwetan Kab. Bandung Barat	Bambang 085926000073
16	Stasiun Maswati	Jl. Raya Cikalongwetan Kec. Cikalong Wetan Kab. Bandung Barat	Rendi 081388882104
17	Stasiun Cipatat	Jl. Raya Rajamandala Desa Cipatat Kec. Cipatat Kab. Bandung Barat	Cecep 085759040592
18	Stasiun KCIC Padalarang	Jl. Raya Padalarang Desa Kertajaya Kec. Padalarang Kab. Bandung Barat	Sahlan 087872214769
<b>POLRES TASIKMALAYA KOTA</b>			
19	Stasiun KAI Tasikmalaya	Jl. Stasiun Kel. Tawang Sari Kec. Tawang Kota Tasikmalaya	Sugianto 081327262725
<b>POLRES TASIKMALAYA</b>			

NO	STASIUN	ALAMAT	KEPALA STASIUN
1	2	3	4
<b>N I H I L</b>			
<b>POLRES GARUT</b>			
20	Stasiun Garut	Kel. Pakuwon Kec. Garut Kota Garut	Isya
21	Stasiun Peundey	Malangbong Garut	
22	Stasiun Leles	Jl. Raya Kadungora Kec. Kadungora Kab. Garut	
23	Stasiun Cibatu	Kec. Cobatu Kab. Garut	
24	Stasiun Lewigoong	Kec. Lewigoong Kab. Garut	
<b>POLRES SUMEDANG</b>			
<b>N I H I L</b>			
<b>POLRES CIAMIS</b>			
25	Stasiun Ciamis	Kel. Ciamis, Kec. Ciamis, Kab. Ciamis	Sdr. Gugum Gumilar
<b>POLRES BANJAR</b>			
26	Stasiun Banjar	Jl. Letjen Suwanto Lingkungan Cikabuyutan Timur RT.02 RW.11 Kel. Hegarsari Kec. Pataruman Kota Banjar	Herry Susanto 081329569172
27	Stasiun Karang Pucung	Jl. Pejuang Desa Jajawar Kec. Banjar Kota Banjar	Elzio Paku Alam 081312123968
28	Stasiun Langen	Lingkungan Langen Kel. Muktisari Kec. Langensari Kota Banjar	Triyo Hariyanto 085713321920
<b>POLRES PANGANDARAN</b>			
<b>N I H I L</b>			
<b>POLRESTA BOGOR KOTA</b>			
29	Stasiun Bogor	Jl. Nyi Raja Permas, Cibogor, Bogor Tengah, Kota Bogor	Tri Waluyo
30	Stasiun Batutulis	Jl. R. Saleh Danasmita Lawanggintung, Bogor Selatan	
<b>POLRESTA BOGOR</b>			
31	Stasiun Cibinong	Jl. Kampung Kebon Kopi / Jl. Padurenan Pabuaran, Cibinong, Kab. Bogor	
32	Stasiun Cigombong	Cigombong, Cigombong, Kab. Bogor	
33	Stasiun Cilebut	Jl. Raya Cilebut Cilebut Timur, Sukaraja, Kab. Bogor	
34	Stasiun Maseng	Ciadeg, Cigombong, Kab. Bogor	
35	Stasiun Nambo	Jl. Raya Nambo, Bantarjati, Klapanunggal, Kab. Bogor	

NO	STASIUN	ALAMAT	KEPALA STASIUN
1	2	3	4
36	Stasiun Parung Panjang	Jl. Marga Mekar no.54 Parung Panjang, Kab. Bogor	
37	Stasiun Cilejet	Ds. Batok Kec. Tenjo Kab. Bogor	
38	Stasiun Tenjo	Jl. Raya Tenjo, Tenjo, Kab. Bogor	
<b>POLRES SUKABUMI KOTA</b>			
39	Stasiun Sukabumi	Jl. Stasiun Timur Kec. Cikole Kota Sukabumi	Handoko 085837117175
<b>POLRES SUKABUMI</b>			
40	Stasiun KAI Cicurug	Jl. Raya Siliwangi Kel./Kec. Cicurug Kab. Sukabumi	Yadi 081382230044
41	Stasiun KAI Parungkuda	Jl. Parakansalak Ds./Kec. Parungkuda Kab. Sukabumi	Muhamad Awaludin 089669452488
42	Stasiun KAI Cibadak	Jl. Suryakencana Kel./Kec. Cibadak Kab. Sukabumi	Handrian Setiaji 081314003395
43	Stasiun KAI Karangtengah	Jl. Cagak Cireunde Ds. Karangtengah Kec. Cibadak Kab. Sukabumi	Tri Andang Suryono 081399232655
<b>POLRES CIANJUR</b>			
44	Stasiun Cianjur	Jl. Yulius Usman Kel. Sayang Kec/ Kab. Cianjur	Mahesa 082117648899
<b>POLRES PURWAKARTA</b>			
45	Stasiun Purwakarta	Jl. KK. Singawinata Kel. Magritengah Kec/ Kab. Purwakarta	Andri R. Suhendra
46	Stasiun Cibungur	Jl. Raya Cibungur Bungur sari Kab. Purwakarta	
47	Stasiun Sadang	Jl. Raya Veteran Kel. Mulyamekar Kec. Babakan Cikao Kab. Purwakarta	
48	Stasiun Ciganea	Jl. Pramuka Kp dan Ds. Mekargalih Kec. Jatiluhur Kab. Purwakarta	
49	Stasiun Sukatani	Jl. Raya Sukatani Kp/Ds. Sukatani Kec Sukatani Kab. Purwakarta	
50	Stasiun Plered	Jl. Raya Plered Kp. Babakan Ds/Kec. Plered Kab. Purwakarta	
51	Stasiun Cisomang	Kp/Ds. Depok Kec. Darangdan Kab. Purwakarta	
<b>POLRES KARAWANG</b>			
52	Stasiun Karawang	Jl. Arif Rahman Hakim, Nagasari, Kec. Karawang Barat Kab. Karawang	Maulana 08159293118
53	Stasiun Klari	Jl. Klari Kec. Klari Kab. Karawang	Ichsan Fajar P 085693210975
54	Stasiun Cikampek	Jl. Raya Cikampek Kec. Cikampek Kab. Karawang	Ismanto

NO	STASIUN	ALAMAT	KEPALA STASIUN
1	2	3	4
55	Stasiun KCJB (Wanasari)	Ds. Wanasari Kec. Telukjambe Barat Kab. Karawang	Aang 087822628764
56	Stasiun Kosambi	Ds. Duren Kec. Klari Kab. Karawang	Isbandi 087886893370
57	Stasiun Dawuan	Kec. Cikampek Kab. Karawang	Sugiono 081299204402
<b>POLRES SUBANG</b>			
58	Stasiun Tanjungrasa	Ds. Tanjungrasa Kidul Kec. Patokbeusi Kab. Subang	Sdr. Fauzan 085659840001
59	Stasiun Pabuaran	Ds/Kec. Pabuaran Kab. Subang	Sdr. Eka 081214748484
60	Stasiun Pringkasap	Kp. Bugel Ds. Pringkasap Kec. Pabuaran Kab. Subang	Sdr. Sugiarto 081912927001
61	Stasiun Pasirbungur	Ds. Pasirbungur Kec. Purwadadi Kab. Subang	Sdr. Deni Herdian 082221098562
62	Stasiun Cikaum	Cikaum Bar, Kec. Cikaum Kab. Subang	Sdr. Dirjo, 085320407088
63	Stasiun Pagaden Baru	Jl. Stasiun Pagaden Subang, Ds. Kamarung Kec. Pagaden, Kab. Subang	Sdr. Joni Iskhandar
64	Stasiun Cipunagara	Ds. Kiarasari Kec. Compreng Kab. Subang	(0260) 451523
<b>POLRES CIREBON KOTA</b>			
65	Stasiun Cirebon	Jl. Stasiun No. 6, Kesenden, Kec. Kejaksan, Kota Cirebon	Takdir Santoso
66	Stasiun Prujakan	Jl. Nyi Mas Gandasari, Pekalangan, Kec. Pekalipan, Kota Cirebon	Jaja
<b>POLRESTA CIREBON</b>			
67	Stasiun Arjawinangun	Ds. Junjang Kec. Arjawinangun Kab. Cirebon	
68	Stasiun Bangodua	Desa bangodua Kec. Klangeran Kab. Cirebon	
69	Stasiun Cangkring	Jl. Nyi Gede Cangkring No. 88, Kaliwulu, Kec. Plered, Kab. Cirebon	
<b>POLRES INDRAMAYU</b>			
70	Stasiun Haurgeulis	Jl. Jend. Ahmad Yani Ds. Haurgeulis Kec. Haurgeulis Kab. Indramayu	
71	Stasiun Cilege.	Ds. Temiyang Kec. Kroya Kab. Indramayu	
72	Stasiun Kedokan Gabus	Ds. Kedokan Gabus Kec. Gabus wetan Kab. Indramayu	
73	Stasiun Terisi	Ds. Karangasem Kec. Terisi Kab. Indramayu	
74	Stasiun Telagasari	Ds. Telagasari Kec. Lelea Kab. Indramayu	

NO	STASIUN	ALAMAT	KEPALA STASIUN
1	2	3	4
75	Stasiun Jatibarang	Desa Jatibarang Kec. Jatibarang Kab. Indramayu	
76	Stasiun Kertasemaya	Ds./Kec. Kertasemaya Kab. Indramayu	
<b>POLRES MAJALENGKA</b>			
<b>NIHIL</b>			
<b>POLRES KUNINGAN</b>			
<b>NIHIL</b>			

Sumber : Subdit Ekonomi Dit Intelkam Jawa Barat

- c) Masih ditemukan di beberapa lintasan Kereta yang masih belum dilengkapi dengan pintu lintasan dan kurangnya penjagaan sehingga sering terjadinya kecelakaan akibat Kendaraan (Mobil) yang memaksakandirinya menerobos perlintasan Kereta Api serta kurang hati-hati, yang mengakibatkan terjadinya Tabrakan.

Beberapa Lintasan Kereta api yang belum dipasang palang lintasannya di Jawa Barat sebagai berikut :

NO	WILAYAH	JML	LOKASI	KET
1	2	3	4	5
1.	Polres Bogor	7	1. Kp. Babakan Sirna Ds. Cilebut TimurKec. Sukaraja. 1. Kp. Jembatan tiga Ds. Cilebut Timur Kec. Sukaraja. 2. Kp. Kaum Ds. Cilebut Timur Kec. Sukaraja. 3. Kp. Cilangkap Ds. Lumpang Kec. Parung Panjang. 4. Kp. CilejetDs. G intung Cilejet Kec. Parung Panjang. 5. Kp. Kabasiran ds. Kabasiran Kec. Parung Panjang. 6. Kp. Cilaku Ds. Cilaku Kec. Parung Panjang.	
2.	Polres Purwakarta	3	1. Jalur alternatif SMP N 5 Purwakarta. 1. Jalur alternatif Kp. Batu Karut Ds. Liung Gunung Kec. Plered. 2. Jalur alternatif Rawaroko dekat pintu palang KA jalan Ipik Ganda Manah Kec. Purwakarta.	



NO	WILAYAH	JML	LOKASI	KET
1	2	3	4	5
3	Polres Karawang	7	1. Gorowong Ds. Warungbumbu Kec. Karawang Timur. 2. Kp. Kopel Ds. Cibolong Sari Kec. Klari. 3. Gg.Arlio Ds. Duren Kec. Klari. 4. Ds. Pancawati Kec. Klari 5. Dapur Bolang Ds. Pancawati Kec. Klari. 6. Perum Pagarungan Ds. Purwasari Kec. Purwasari. 7. Ds. Wancimekar Kec. Kotabaru.	
4	Polres Subang	8	1. Kp. Klara payung, Ds.Klarasari,Kec.Cipunagara 1. Kp. Haramai, Ds. Pagaden Kaler, Kec.Pagaden. 2. Kp.Cibungur, Ds.Cikaum,Kec.Cikaum. 3. Kp.Cigoong,Ds.KaranghegarKec.Pabuaran 4. Kp.PringkasapDs.Pringkasap Kec. Pabuaran 5. Kp.Cinangka Ds.Salam Jaya Kec. Pabuaran. 6. Ds. Pabuaran Kec. Pabuaran. 7. Ds. Tanjung Rasa Kec. Patok Beusi.	
5.	Polres Kota Cimahi	8	1. Jl. Rh. Abdul Halim Kel. Cigugur Tengah Kec. Cimahi Tengah. 2. Jl. Cisangkan Hilir Kel. Padasuka Kec. Cimahi Tengah. 3. Cilame Kp. Parakan Ds. Bojong Koneng Kec. Ngamprah. 4. Kp. TegalajaDs. Bojong Koneng Kec. Ngamprah. 5. Kp.Hegarmanah Ds. Sukatani Kec.Ngamprah 6. Kp. Sumur Bor Ds. Cilame Kec. Ngamprah 7. Kp. Cinusa Ds. Rende Kec. Cikalong wetan 8. Kp. Ciganda Ds. Ciharashas Kec. Cikalong Wetan	



NO	WILAYAH	JML	LOKASI	KET
1	2	3	4	5
6.	Polres Garut	10	1. Kp. Bumi Waluya Ds. Citeras Kec. Malangbong. 2. Ds. Cibatu Kec. Cibatu. 3. Ds. Kereseck Kec. Cibatu. 4. Ds. Kersamanah kec. Kersamanah. 5. Ds. Karangsari Kec. Leuwigoong. 6. Kp. Pintu ds. Sindangsari Kec. Leuwigoong. 7. Kp. Pintuan Ds. Karangmulya Kec. Kadungora. 8. Kp. Nanggeung Ds. Karangmulya Kec. Kadungora 9. Kp. Babakan Nanggeung ds. Karangmulya Kec. Kadungora. 10. Kp. Ujung Ds. Cikembulan Kec. Kadungora.	
7.	Polresta Tasikmalaya	7	1. Kp. Cikole Kec. Ciawi. 2. Jl. Leuwi Dahu Kec. Indihiang. 3. Depan SMA 5 Cibeureum. 4. Kp. Condong Cibeureum. 5. Gedung Pusri Cibeureum. 6. Kp. Kamulyaan Manonjaya. 7. Kp. Cikareo Manonjaya.	
8.	Polres Ciamis	7	1. Lingkungan arang Kel. Ciamis. 2. Jl. Gunung Galuh. 3. Lingkungan Ciburial Kel. Kertasari. 4. Dusun Citutut Ds. Dewasari Cijeungjing 5. Dusun Ciragama Ds. Ciharalang. 6. Dusun Cipinang Ds. Bojong Mengger. 7. Dusun Sumur Bandung Ds. Karangkamulyan.	
9.	Polresta Banjar	8	1. Dusun Karang Pucung 2. Dusun Balokang/Darul Ulum. 3. Dusun Cibenter. 4. Dusun Lembur Balong. 5. Dusun Panatasan. 6. Dusun Pananjung Cabang. 1. 7. Dusun Langen Sari.	

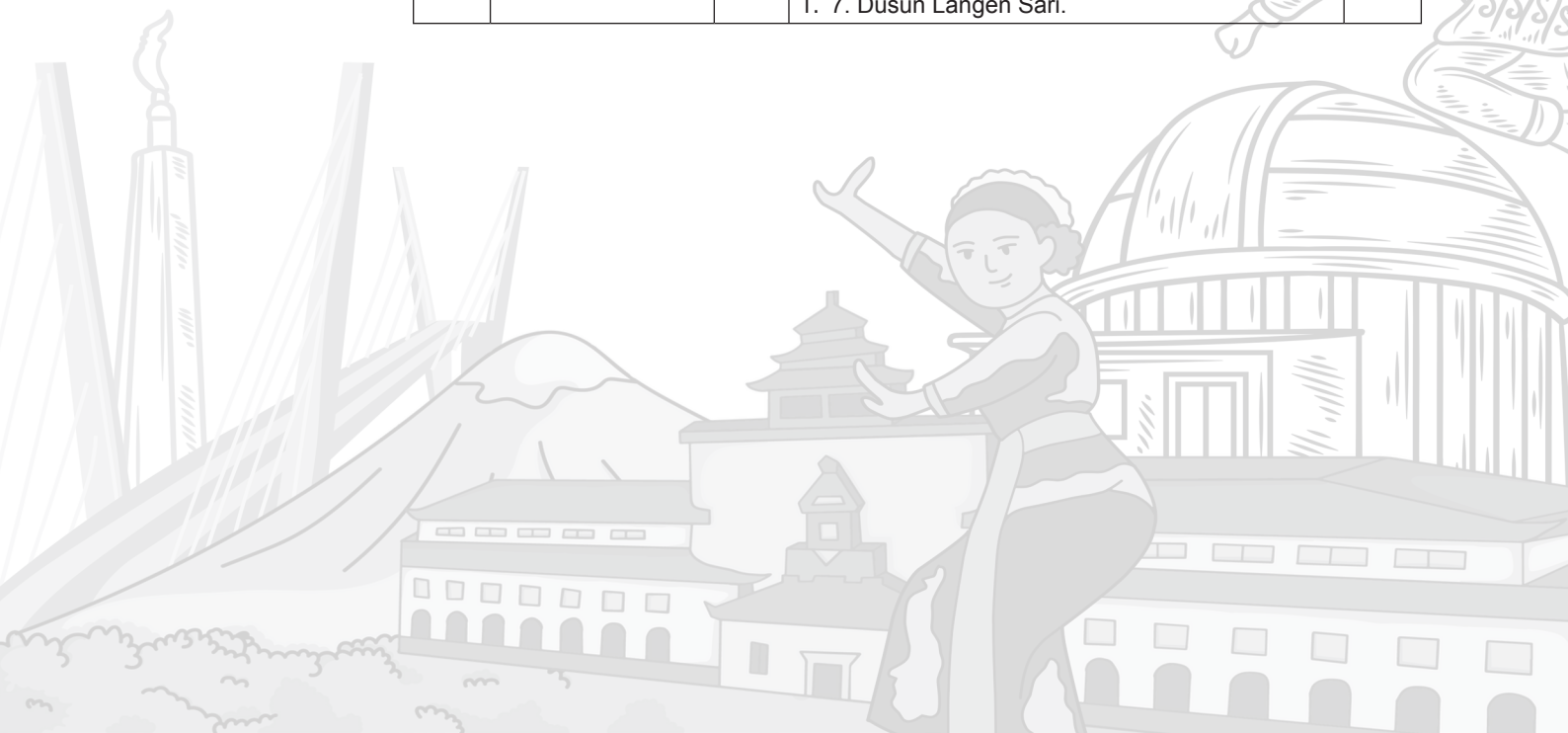

NO	WILAYAH	JML	LOKASI	KET
1	2	3	4	5
10	Polres Cirebon	27	<ol style="list-style-type: none"> <li>1. Ds.Cibogo Km 37 Kec. Walet.</li> <li>2. Ds. Cisaat Km. 36 Kec. Walet</li> <li>3. Ds. Cisaat Km. 35 Kec. Walet.</li> <li>4. Ds. Ori Malang Km. 3000 Kec.Klangenan.</li> <li>5. Ds. Kanci Kulon Km. 12 + 13 Kec. Astanajapura</li> <li>6. Ds. Buntet Km. 23+90 Kec. Astanajapura.</li> <li>7. Ds. Dompjong Km. 180 Kec. Gebang.</li> <li>8. Ds. Pabedilan Kulon Km. 193+5 Kec. Pabedilan.</li> <li>9. Ds. Pabedilan Kaler Km.193+3 Kec. Pabedilan.</li> <li>10. Ds. Getrakmoyan Km 202+5/6 Kec.Pangenan</li> <li>11.Ds. Getrakmoyan Km 203+6/7 Kec.Pangenan.</li> <li>12. Ds.Astanamukti Km 199 Kec. Pangenan.</li> <li>13. Ds.Rawaurip Km 197 Kec.Pangenan.</li> <li>14. Ds. Suci Km 209 Kec. Mundu.</li> <li>15. Ds. Suci Km 212 Kec. Mundu.</li> <li>16. Ds. BandenganKm 211 Kec.Mundu.</li> <li>17. Ds. Warudwur Km 214+215 Kec. Mundu.</li> <li>18. Ds. Sarabau Km 213+8/9 kec.Plered.</li> <li>19. Ds. DawuanKm 215 Kec.Kedawang.</li> <li>20. Ds. Danamulya Kec. Depok.</li> <li>21. Ds. Jungjang Blok Kebunpring Km 200+6/7 Kec.Arjawinangun.</li> <li>22. Ds. Jungjang Wetan Km. 203+6/7 Kec. Arjawinangun.</li> <li>23. Ds. Karang Sambung Km. 197+3/4 Kec. Arjawinangun.</li> <li>24. Ds. Guwalor Km. 90 Kec.Kaliwedi.</li> <li>25. Ds. Guwakidul Km 89 Kec. Kaliwedi.</li> <li>26. Ds. Gembongan Kec. Babakan.</li> <li>27. Ds.Cangkuang Kec. Babakan.</li> </ol>	
11.	Polres Indramayu	13	<ol style="list-style-type: none"> <li>1. Ds. Kertanegara Kec. Haurgeulis.</li> <li>2. Ds. Jayamulya Kec. Kroya.</li> <li>3. Ds. Rancaipik Kec. Kroya.</li> <li>4. Ds.Temiang Blok Cikedung Kec. Kroya.</li> <li>5. Ds. Pelosok kerep Kec. Terisi.</li> <li>6. Ds.Mundakjaya Blok Tarikolot Kec. Terisi.</li> <li>7. Ds. KarangasemKec. Terisi.</li> <li>8. Ds. Cikedung Lor Blok Tarikolot Kec. Cikedung</li> <li>9. Ds. Kebuilen BlokKali Cimanuk Kec. Jatibarang.</li> <li>10. Ds.Jengkok Kec. Kertasemaya</li> <li>11.Ds.Tulungagung Kec.Kertasemaya.</li> <li>12. Ds. Kliwet Kec. Kertasemaya.</li> <li>Ds.Kertasemaya Kec.Kertasemaya.</li> </ol>	
12	Polresta Bandung Timur	2	<ol style="list-style-type: none"> <li>1. Jl.Guruminda Bandung Timur.</li> <li>2. Jl. Parakan Bandung Timur.</li> </ol>	

d) Data Rawan Longsor / Rawan Banjir pada jalur Kereta Api di wilayah Hukum Polda

Jabar, sebagai berikut :

NO	KM-HM	DAERAH	JENIS KERAWANAN
<b>A CIKAMPEK - PURWAKARTA</b>			
1	88+2/0	CIKAMPEK – CIBUNGUR	Rawan Lonsor
<b>B PURWAKARTA – PADALARANG</b>			
2	106+0/5	Purwakarta – Ciganea	Sering ambles
3	107+2/5	Purwakarta – Ciganea	Rawan longsor
4	111+0/112+0	Ciganea – Sukatani	Amblesan
5	112+0/114+0	Ciganea – Sukatani	Rawan longsor
6	123+4/6	Plered – Cisomang	Baan lembek
7	130+6/7	Cisomang – Cikadongdong	Amblesan
8	131+0/6	Cisomang – Cikadongdong	Rawan longsor
9	133+0/4	Cikadongdong – Rendeh	Rawan longsor
10	134+6/7	Cikadongdong – Rendeh	Rawan longsor
11	136+4/4	Rendeh – Maswati	Tubuh Baan retak
12	137+9/138+1	Rendeh – Maswati	Amblesan
13	142+5/6	Maswati – Sasak Saat	Amblesan
14	148+2/7	Sasak Saat – Cilame	Gunung batu
15	156+5/6	Cilame – Padalarang	Rawan longsor
<b>C SUKABUMI – CIANJUR</b>			
16	68+3/4	Gandasoli – Cisomang	Sering tergerus kali Cimandiri
17	72+1/2	Gandasoli – Cisomang	Tebing longsor
18	76+800/77+100	Cirengas – Lampengan	Tanah labil
19	110+0/111+0	Lampengan – Cibeber	BH Sypon sering meluap ke jalan
<b>D CIANJUR – PADALARANG</b>			
20	116+7/0	Ciranjang – Cipeuyem	Tebing longsor
21	127+0/132+7	Cipeuyem – Rajamandala	Tebing longsor
22	152+3/6	Cipatat – Tagog Apu	Emplasemen Andir sering banjir
<b>E PADALARANG – BANDUNG</b>			
23	153+6/154+2	Cimindi – Andir	Air dari perlintasan banjir
24	154+0/4	Andir – Bandung	Longsor
25	154+4/5	Andir – Bandung	BH 720 sering meluap
<b>F KIARA CONDONG – GEDE BAGE</b>			
26	164+9/0	Kiara Condong – Gedebage	Kali BH 770 sering banjir
<b>G GEDE BAGE – CICALENGKA</b>			
27	172+900+173+200	Rancaekek – Haurpugur	Kali BH 782 sering meluap ke jalan
28	176+3/4	Rancaekek – Haurpugur	Kali BH 800 sering meluap ke jalan
29	178+5/6	Haurpugur – Cicalengka	Kali BH 805 sering meluap ke jalan

NO	KM-HM	DAERAH	JENIS KERAWANAN
<b>G</b>	<b>CICALENGKA – CIBATU</b>		
30	185+800/188+0	Cicalengka – Nagreg	Air dari irigasi bila banjir meluap
31	188+8/9	Cicalengka – Nagreg	Air hujan dari gunung
32	191+4/5	Nagreg – Lebakjero	Air hujan dari gunung
33	193+3/195+0	Nagreg – Lebakjero	Longsoran gunung batu
34	198+0/199+2	Lebakjero – Leles	Longsoran gunung batu
35	202+4/5	Lebekjero – Leles	Air selokan + sawah meluap
36	206+8/207+1	Leles – Karangsari	Saluran irigasi meluap
<b>H</b>	<b>CICALENGKA – CIBATU</b>		
37	211+0/3	Lebakjero – Cibatu	Saluran Viaduck meluap
38	212+2/5	Lebekjero – Cibatu	Sering banjir
<b>I</b>	<b>CIBATU – INDIHIANG</b>		
39	214+200/650	Cibatu – Warung Bandrek	Airselokansering meluap
40	214+9/215+1	Cibatu – Warung Bandrek	Saluran irigasi meluap
41	215+5/8	Cibatu – Warung Bandrek	Saluran irigasi meluap
42	215+9/216+5	Cibatu – Warung Bandrek	Saluran irigasi meluap
43	216+4/5	Cibatu – Warung Bandrek	Saluran irigasi meluap
44	216+8/217+1	Cibatu – Warung Bandrek	Saluran irigasi meluap
45	217+6/8	Cibatu – Warung Bandrek	Saluran irigasi meluap
46	218+4/5	Cibatu – Warung Bandrek	Baan timbunan rawan longsor
47	220+5/6	Warung Bandrek – Bumiwaluya	Lereng pegunungan sering longsor
48	224+9/225+1	Warung Bandrek – Bumiwaluya	Lereng pegunungan sering longsor
49	226+8/9	Warung Bandrek – Bumiwaluya	Lereng pegunungan sering longsor
50	228+0/3	Bumiwaluya – Cipeydeuy	Air selokan sering meluap
51	228+7/8	Bumiwaluya – Cipeydeuy	Tubuh baan labil
52	229+5/7	Bumiwaluya – Cipeydeuy	Lereng pegunungan sering longsor
53	229+7/9	Bumiwaluya – Cipeydeuy	Lereng pegunungan sering longsor
54	230+1/2	Bumiwaluya – Cipeydeuy	Lereng pegunungan sering longsor
55	233+7/8	Cipeydeuy – Cirahayu	Lereng pegunungan sering longsor
56	234+1/3	Rajapolah – Indihiang	Lereng curam rawan longsor
57	238+5/244+6		
58	263+7/264+1		

NO	KM-HM	DAERAH	JENIS KERAWANAN
J	TASIKMALAYA – BANJAR		
59	274+8/278+6	Tasikmalaya – Awipari	Lereng curam rawan longsor
60	293+4/9	Ciamis –Bojong	Rawan longsor
61	294+0/1	Ciamis – Bojong	Rawan longsor
62	299+4/303+7	Bojong – Karang Pucung	Rawan longsor

### 3) Perhubungan Udara

Kondisi alam Jawa Barat yang indah pada umumnya sangat diminati oleh wisatawan dalam dan luar negeri. Jawa Barat merupakan alternatif tempat wisata bagi penduduk DKI Jakarta dan sekitarnya untuk berlibur atau berakhir pekan. Pada umumnya angkutan udara di Jawa Barat masih kurang berkembang dibandingkan dengan Provinsi-Provinsi lain di Indonesia. Walaupun perhubungan udara prasarananya tidak sebaik Bandara Soekarno Hatta, namun untuk melayani jalur penerbangan antar daerah sudah cukup memadai. Namun sejak dibukanya jalan tol yang menghubungkan langsung DKI Jakarta dan kota Bandung, angkutan udara kurang diminati. Hal ini disebabkan waktu tempuh angkutan darat menggunakan tol yang relatif lebih singkat dan harga yang lebih terjangkau.

Berdasarkan data dari Badan Pusat Statistik (BPS) Prov. Jawa Barat untuk jumlah keberangkatan penumpang angkutan udara komersial domestik di Jawa Barat pada bulan Desember 2021 sebanyak 35.301 orang naik 45.72% dibanding November 2021 yang tercatat sebanyak 24.225 orang. Jumlah muatan melalui penerbangan domestik Jawa Barat meliputi barang, bagasi dan pso/paket pada bulan Desember 2021 mencapai 589,02 ton atau mengalami penurunan sebesar 21.08% dibanding November 2021.

Adapun untuk di wilayah Jawa Barat terdapat 2 Bandara Komersial yaitu Bandara Husen Sastra Negara dan Bandara Kertajati Majalengka. Bandara Kertajati sendiri diresmikan operasinya pada tanggal 24 Mei 2018. Bandara Udara ini memiliki landasan pacu tunggal sepanjang 3.000 m dan dapat menampung pesawat berbadan lebar seperti Boeing 777. Bandara ini memiliki kapasitas total hingga 29 juta penumpang setiap tahun.

Banyaknya Penerbangan dan Penumpang Domestik / Internasional di Bandara Husein Sastranegara Bandung

Bulan	Penerbangan		Penumpang	
	Berangkat	Datang	Berangkat	Datang
1	2	3	4	5

Januari	1 211	1 208	143 334	158 959
Pebruari	1 085	1 088	118 540	122 340
Maret	1 108	1 115	131 271	133 064
April	1 100	1 099	134 248	122 420
Mei	1 110	1 109	150 366	121 875
Juni	1 082	1 076	148 274	106 143
Juli	1 338	1 336	162 879	172 735
Agustus	1 355	1 356	156 508	164 981
September	1 338	1 336	162 879	172 735
Oktober	1 322	1 323	149 137	150 556
Nopember	1 294	1 293	147 591	152 169
Desember	1 398	1 397	173 263	169 425
<b>Jumlah/Total</b>	<b>14 741</b>	<b>14 736</b>	<b>1 778 290</b>	<b>1 747 402</b>

Sumber: Bandara Husein Sastranegara

#### Data Bandara di wilayah Jawa Barat

NO	WILAYAH HUKUM	NAMA BANDARA	ALAMAT	KEPALA BANDARA	KET
1	2	3	4	5	6
1	<b>Polrestabes Bandung</b>	Husein Sastranegara	Jl. Husein Sastranegara Kota Bandung	Heru Wicaksono 08122023844	
2	<b>Polres Cirebon Kota</b>	Bandar Udara Cakrabuana Penggung Cirebon	Jl. Jend. Sudirman No. 1 Kel. Kalijaga Kec. Harjamukti Kota Cirebon	M Eddy Syafriadi 085600460464	
4	<b>Polres Majalengka</b>	Bandar Udara Internasional Jawa Barat kertajati	Kec. Kertajati Kab. Majalengka	Muhamad Singgih 081257531153	
5	<b>Polres Tasikmalaya Kota</b>	Bandara Wiriadinata	Jl. Letkol Basyir Surya Kec. Cibeureum Kota Tasikmalaya	Letkol. Pnb. Adi Putra Buana	Tidak Aktif
6	<b>Polres Pangandaran</b>	Bandara Udara Nusawiru	Dsn. Kalensari RT. 23 Rw. 05 Ds. Kondangjajar Kec. Cijulang Kab. Pangandaran	Hendra Gunawan 081321058656	

Sumber : Subdit Ekonomi Dit Intelkam Jawa Barat

#### 4) Telekomunikasi

- a) Telekomunikasi adalah setiap pemancaran, pengiriman dan atau penerimaan dari setiap informasi dalam bentuk tanda-tanda isyarat tulisan, gambar, suara dan bunyi melalui system kawat, optic, radio atau system elektromagnetik lainnya. Namun di beberapa daerah terutama di daerah pelosok masih terdapat desa yang belum terlayani sinyal komunikasi. Menurut data Badan Pusat Statistik (BPS) Jabar terdapat 5.225 (87,9%) desa sudah terlayani jaringan komunikasi 4G/LTE. Sebanyak 671 desa dapat menikmati jaringan 3G/H/H+/EVDO dan 43 desa terlayani jaringan 2,4G/EGDE/GPRS. Hanya 5 desa di tanah Pasundan yang belum terlayani jaringan sinyal komunikasi.
- b) Kabupaten Cirebon merupakan wilayah dengan jumlah desa/kelurahan yang

terlayani sinyal dengan kecepatan tinggi 4G/LTE, yakni sebanyak 410 desa (96,7%) dari total 424 desa yang ada, sisanya 14 desa baru terlayani jaringan #G/H/H+/EVDO. Kemudian sebanyak 386 desa (88%) di Kab. Bogor sudah terlayani jaringan 4G dari 435 desa, sisanya 49 baru terlayani jaringan 3G. Sebanyak 356 desa (81,46%) Kabupaten Garut terlayani jaringan 4G dari total 437 desa, sisanya 78 desa baru terlayani jaringan 3G. Terdapat 6 (enam) kota di Jawa barat yakni Kota Depok (63 Kelurahan), Kota Bekasi (56 Kelurahan), Kota Sukabumi (33 Kelurahan), Kota Cirebon (22 Kelurahan) dan Kota Cimahi (15 Kelurahan) semuanya sudah terlayani jaringan cepat 4G.

c) Jumlah Kantor Pos Pembantu menurut Kabupaten/Kota di Prov Jawa Barat Tahun 2016 s.d 2021

Kabupaten/Kota	2016	2017	2018	2019	2020	2021
-1	-2	-3	-4	-5	-6	-7
<b>Kabupaten/ Regency</b>	-	-	15	15	29	29
Bogor						
Sukabumi	20	21	21	21	21	21
Cianjur	15	15	15	15	21	21
Bandung	7	7	5	5	17	17
Garut	22	22	24	24	24	24
Tasikmalaya	23	23	30	30	30	29
Ciamis	10	10	12	12	12	12
Kuningan	16	16	16	16	16	16
Cirebon	27	27	27	27	27	27
Majalengka	16	16	16	16	16	16
Sumedang	15	15	15	15	14	14
Indramayu	16	16	16	16	16	16
Subang	18	18	20	20	20	20
Purwakarta	14	14	16	16	16	14
Karawang	18	18	24	24	21	21
Bekasi	7	7	7	7	17	17
Bandung Barat	14	14	12	12	11	11
Pangandaran	1	1	1	1	9	9
<b>Kota/ Municipality</b>						
Bogor	-	-	12	12	8	8
Sukabumi	2	2	2	2	2	1
Bandung	60	60	47	47	56	44
Cirebon	8	8	8	8	7	5
Bekasi	-	-	13	13	24	24
Depok	-	-	-	-	12	12
Cimahi	6	6	5	5	6	6
Tasikmalaya	1	1	1	1	1	1
Banjar	16	16	16	16	8	8
<b>Jawa Barat</b>	<b>352</b>	<b>353</b>	<b>396</b>	<b>396</b>	<b>461</b>	<b>443</b>

Catatan/Note: sumber/Source: PT. Pos Indonesia Kantor Wilayah Usaha Pos V



d) Banyaknya Desa/Kelurahan Menurut Kabupaten/Kota dan Penerimaan sinyal Internet telepon Seluler di Prov. Jawa Barat Tahun 2021.

Kabupaten/Kota -1	2021			
	4G/LTE -2	3G/H/H+/ EVDO -3	2,5G/E/GPRS -4	Tidak ada -5
<b>Kabupaten/ Regency</b>				
Bogor	406	29	0	0
Sukabumi	327	54	5	0
Cianjur	321	36	2	1
Bandung	273	7	0	0
Garut	380	47	12	3
Tasikmalaya	304	45	0	2
Ciamis	243	22	0	0
Kuningan	335	36	1	4
Cirebon	416	8	0	0
Majalengka	324	18	1	0
Sumedang	247	30	0	0
Indramayu	314	3	0	0
Subang	245	8	0	0
Purwakarta	178	13	1	0
Karawang	295	14	0	0
Bekasi	176	10	1	0
Bandung Barat	161	3	1	0
Pangandaran	73	18	2	0
<b>Kotal Municipality</b>				
Bogor	68	0	0	
Sukabumi	33	0	0	0
Bandung	151	0	0	0
Cirebon	22	0	0	0
Bekasi	56	0	0	0
Depok	63	0	0	0
Cimahi	15	0	0	0
Tasikmalaya	66	3	0	0
Banjar	25	0	0	0
<b>Jawa Barat</b>	<b>5517</b>	<b>404</b>	<b>26</b>	<b>10</b>
Sumber	BPS, Pendataan Potensi Desa/BPS			

#### f. Sektor Pariwisata

Dalam mendukung pembangunan ekonomi suatu wilayah, sector pariwisata memiliki andil yang sangat besar. Dengan memanfaatkan sumber daya alam dan sumber daya manusia yang ada dengan sebaik-baiknya maka suatu daerah dapat menarik para wisatawan baik yang ada di dalam negeri maupun wisata asing untuk datang dan berwisata di daerahnya. Pertumbuhan sector pariwisata dapat dilihat dari

perkembangan wisatawan yang berkunjung, perkembangan hotel/penginapan dan perkembangan fasilitas akomodasi lainnya. Pada tahun 2021 jumlah akomodasi pada hotel berbintang sebanyak 521 akomodasi dengan jumlah kamar yang tersedia 50.053 kamar dan 77.539 tempat tidur. Sementara pada hotel non bintang dan akomodasi lainnya sebanyak 2.567 akomodasi dengan jumlah kamar yang tersedia 43.337 kamar dan 64.376 tempat tidur.

1) Jumlah Restoran/Rumah makan menurut Kabupaten/Kota di Provinsi Jawa Barat Tahun 2018-2021

Kabupaten/Kota	2018	2019	2020	2021*
-1	-2	-3	-4	-5
<b>Kabupaten/ Regency</b>				
Bogor	...	453	373	501
Sukabumi	...	72	64	64
Cianjur	500	500	235	373
Bandung	93	258	92	151
Garut	298	173	160	160
Tasikmalaya	31	33	37	43
Ciamis	52	52	52	118
Kuningan	133	...	70	65
Cirebon	255	244	257	281
Majalengka	103	90	81	83
Sumedang	...	190	91	123
Indramayu	408	54	84	68
Subang	177	189	360	358
Purwakarta	371	138	119	140
Karawang	275	442	455	455
Bekasi	200	200	200	981
Bandung Barat	71	134	195	316
Pangandaran	156	239	204	204
<b>Kotal Municipality</b>				
Bogor	198	198	198	460
Sukabumi	...	...	93	224
Bandung	1 052	952	474	692
Cirebon	143	147	178	178
Bekasi	252	2 208	2 144	2 553
Depok	...	...	1 300	1 095
Cimahi	114	116	66	65
Tasikmalaya	...	216	266	261
Banjar	...	53	48	64
<b>Jawa Barat</b>	<b>4 882</b>	<b>7 351</b>	<b>7 896</b>	<b>10 076</b>

Sumber/Source: Dinas Pariwisata dan Kebudayaan Provinsi Jawa Barat

2) Jumlah Akomodasi, Kamar dan Tempat Tidur yang tersedia pada Hotel Bintang

menurut Kabupaten/Kota di Prov. Jawa Barat Tahun 2021.

Kabupaten/Kota -1	2021		
	Akomodasi -2	Kamar -3	Tempat Tidur -4
<b>Kabupaten/ Regency</b>			
Bogor	33	3 856	5 918
Sukabumi	7	517	792
Cianjur	19	2 051	3 890
Bandung	21	1 325	1 965
Garut	8	535	901
Tasikmalaya	1	34	49
Ciamis	0	0	0
Kuningan	6	454	761
Cirebon	7	738	1 082
Majalengka	1	113	182
Sumedang	9	630	1 022
Indramayu	4	191	256
Subang	7	497	922
Purwakarta	3	377	602
Karawang	18	2 298	2 913
Bekasi	33	3 912	4 773
Bandung Barat	19	1 203	2 113
Pangandaran	10	371	656
<b>Kota/ Municipality</b>			
Bogor	43	4 888	7 798
Sukabumi	8	637	1 073
Bandung	193	18 545	29 643
Cirebon	28	2 162	3 360
Bekasi	26	3 087	4 201
Depok	5	714	1 187
Cimahi	1	87	138
Tasikmalaya	11	831	1 342
Banjar	0	0	0
<b>Jawa Barat</b>	<b>521</b>	<b>50 053</b>	<b>77 539</b>

Catatan/Note: 2017-Data tidak tersedia karena tidak ada kegiatan Updating Direktori Hotel

Sumber/Source: BPS, Survei Hotel Tahunan (VHTL)

- 3) Jumlah Akomodasi, Kamar dan Tempat tidur yang tersedia pada Hotel Non Bintang dan Akomodasi lainnya Menurut Kabupaten/Kota di Provinsi Jawa Barat Tahun 2021.

Kabupaten/Kota -1	2021		
	Akomodasi -2	Kamar -3	Tempat Tidur -4
<b>Kabupaten/ Regency</b>			
Bogor	128	4 862	9 406

Kabupaten/Kota	2021		
	Akomodasi	Kamar	Tempat Tidur
-1	-2	-3	-4
Sukabumi	80	1 475	2 077
Cianjur	113	3 180	5 435
Bandung	61	898	1 497
Garut	112	1 538	2 377
Tasikmalaya	18	325	523
Ciamis	15	320	536
Kuningan	38	882	1 388
Cirebon	14	317	470
Majalengka	9	196	304
Sumedang	17	406	743
Indramayu	22	481	810
Subang	85	1 487	1 986
Purwakarta	19	435	601
Karawang	24	589	739
Bekasi	7	461	495
Bandung Barat	61	1 313	2 101
Pangandaran	37	815	1 113
<b>Kota/ Municipality</b>			
Bogor	207	3 313	5 452
Sukabumi	30	637	910
Bandung	231	5 828	9 287
Cirebon	32	1 099	1 796
Bekasi	17	777	889
Depok	8	473	1 005
Cimahi	4	67	140
Tasikmalaya	28	783	1 257
Banjar	11	194	317
<b>Jawa Barat</b>	<b>1 428</b>	<b>33 151</b>	<b>53 654</b>

- 4) Jumlah Kunjungan Wisatawan ke Obyek Wisata Menurut Kabupaten/Kota di Provinsi Jawa Barat Tahun 2021

Kabupaten/Kota	Wisatawan Man- canegara	Wisatawan Nusan- tara	Jumlah / Total
-1	-2	-3	-4
<b>Kabupaten/ Regency</b>			

Kabupaten/Kota	Wisatawan Man- canegara	Wisatawan Nusan- tara	Jumlah / Total
-1	-2	-3	-4
Bogor	2 609	1 762 279	1 764 888
Sukabumi	277	565 545	565 822
Cianjur	44	1 046 751	1 046 795
Bandung	100	1 836 575	1 836 675
Garut	0	357 324	357 324
Tasikmalaya	2	590 906	590 908
Ciamis	4	701 269	701 273
Kuningan	20	2 215 601	2 215 621
Cirebon	0	246 466	246 466
Majalengka	0	472 906	472 906
Sumedang	0	648 004	648 004
Indramayu	5	411 913	411 918
Subang	0	3 176 632	3 176 632
Purwakarta	49	685 269	685 318
Karawang	0	1 800 393	1 800 393
Bekasi	0	1 730 651	1 730 651
Bandung Barat	0	2 202 146	2 202 146
Pangandaran	15	3 604 113	3 604 128
<b>Kota/ Municipality</b>			
Bogor	249	1 302 470	1 302 719
Sukabumi	0	72 548	72 548
Bandung	0	393 223	393 223
Cirebon	131	751 688	751 819
Bekasi	552	69 257	69 809
Depok	150	1 633 808	1 633 958
Cimahi	0	29 533	29 533
Tasikmalaya	0	195 699	195 699
Banjar	0	33 900	33 900
<b>Jawa Barat</b>	<b>4 207</b>	<b>28 536 869</b>	<b>28 541 076</b>

Sumber: Dinas Pariwisata dan Kebudayaan Provinsi Jawa Barat

5) Data Hotel Bintang IV dan V di Wilayah Prov Jabar

NO	NAMA HOTEL	LOKASI	KET
1	2	3	4
<b>Wilayah Kota Bandung</b>			
1.	Hotel Grand Hill Universal	Jl. Setiabudi No. 376 Kota Bandung 40143	Bintang V
2.	Hotel Hilton	JL. H.O.S. Tjokroaminoto No. 41-43 Kota Bandung.	Bintang V
3.	Hotel Hyatt	Jl. Sumatera No. 51 Bandung 40014	Bintang V

NO	NAMA HOTEL	LOKASI	KET
1	2	3	4
4.	Hotel Padma	Jl. Ranca Bentang Ciumbuleuit Kota Bandung	Bintang V
5.	Hotel Papandayan	Jl. Gatot Subroto No. 83 Kota Bandung	Bintang V
6.	Hotel Sheraton	Jl. IR. H. Juanda No. 390 Kota Bandung	Bintang V
7.	Hotel The Trans Luxury	Jl. Gatot Subroto No. 289 Bandung	Bintang V
8.	Hotel Arion Swiss	JL. Otto Iskandardinata 16 Bandung	Bintang IV
9.	Hotel Aston Braga	Jl. Braga No. 99-101 Bandung	Bintang IV
10.	Hotel Aston Primera Pasteur	JL. DR. Djunjunan Pasteur 96 Bandung	Bintang IV
11.	Hotel Aston Tropicana	Jl Cihampelas No. 125-129 Bandung	Bintang IV
12.	Hotel Bananna In	JL Setiabudi 191 Bandung 40153	Bintang IV
13.	Hotel Garden Permata	JL. Lemahneundeut Setrasari Kota Bandung	Bintang IV
14.	Hotel Gino Feruci	Jl. Kebon Jati No. 71-75 Bandung 40171	Bintang IV
15.	Hotel Golden Flower	JL. Asia Afrika, No. 15 - 17 Bandung 40111	Bintang IV
16.	Hotel Grand Preanger	JL. Asia Afrika No. 81, PO BOX 1220 Bandung	Bintang IV
17.	Hotel Grand Seriti	JL. Hegar Manah 9 - 15 Bandung 40141	Bintang IV
18.	Hotel Gumilang Sari Regency	Jl. Setiabudi No. 323 - 325 Bandung	Bintang IV
19.	Hotel Harris City Link	Jalan Peta No. 241, Pasir Koja Bandung	Bintang IV
20.	Hotel Holiday In	JL. IR. H. Juanda No. 31-33 Bandung	Bintang IV
21.	Hotel Horrison	JL. Pelajar Pejuang 45 NO.121 Bandung	Bintang IV
22.	Hotel Horison Resort	Jl. Bukit pakar Timur No. 88 Dago, Bandung	Bintang IV
23.	Hotel Santika	JL. Sumatera No. 52-54, P.O. Box 1314 Bandung	Bintang IV
24.	Hotel Jadul Village Resort	JL. Terusan Sersan Bajuri, Cihideung 45 Bandung	Bintang IV
25.	Hotel Malya	JL. Ranca Bentang Ciumbuleuit, 56 - 58 Bandung	Bintang IV
26.	Hotel Marbella Suite	Jl. Sentra Dago Pakar Bandung	Bintang IV
27.	Hotel Grand Aquila	Jl. Dr. Djunjunan 116 Pasteur Kota Bandung (telp 022 2039280)	Bintang IV 214 Kamar
<b><u>Kab. Bandung Barat</u></b>			
1.	Hotel Putri Gunung Cottage	Jl. Tangkuban Perahu Kab. Bandung Barat (telp 022-2786620)	Bintang IV 128 Kamar

NO	NAMA HOTEL	LOKASI	KET
1	2	3	4
2.	Hotel Grand Hotel Lembang	Jl. Raya Lembang Kab. Bandung Barat (telp 022 2786899)	Bintang III
3.	Hotel Bandung International Club	Jl. Raya Parahyangan KM 1,8 Kota Baru Parahyangan (telp 022 6803778)	Bintang III
<b><u>Kab Sumedang</u></b>			
1.	Puri Khatulistiwa	Jl. Raya Bandung –Cirebon Desa Cibeusi Kecamatan Jatinangor	Bintang III 60 Kamar
2.	Hotel BGG	Jl Pramuka Jatinangor Desa Sayang Kec. Jatinangor	Bintang IV 80 Kamar
<b><u>Wil. Kab Bogor</u></b>			
1.	Hotel Novotel	Jl. Golf Estate Bogor Raya Ds./Kec. Sukarja Kab. Bogor (telp.0251-271555)	Bintang IV 176 Kamar
2.	Hotel Lido Lakes	Jl Raya Sukabumi Ds Wates Jaya Kec. Cijeruk Kab. Bogor (telp 0251220922)	Bintang IV 101 Kamar
3.	Hotel Permata Alam	Jl. Raya Puncak Km 83 Ds. Batulayang Kec. Cisarua Kab. Bogor	Bintang IV 42 Kamar
4.	Hotel Safari Garden	Jl Raya Puncak No. 601 Cisarua Kab. Bogor (telp 0251-253000)	Bintang IV 105 Kamar
<b><u>Wil Kota Bogor</u></b>			
1.	Hotel Novotel	Jl. Golf Estate Bogor Raya Ds./Kec. Sukarja Kab. Bogor (telp.0251-271555)	Bintang IV 176 Kamar
2.	Hotel LidoLakes	Jl Rasay Sukabumi Ds Wates Jaya Kec. Cijeruk Kab. Bogor (telp 0251220922)	Bintang IV 101 Kamar
3.	Hotel Permata Alam	Jl. Raya Puncak Km 83 Ds. Batulayang Kec. Cisarua Kab. Bogor	Bintang IV 42 Kamar
4.	Hotel Safari Garden	Jl Raya Puncak No. 601 Ds/Kec. Cisarua Kab. Bogor (telp 0251-253000)	Bintang IV 105 Kamar
<b><u>Kab. Cianjur</u></b>			
1.	Hotel Bukit Indah	Jl. Raya Puncak Kec. Pacet Cipanas Cianjur (telp 0263-512903)	Bintang IV 84 Kamar
2.	Hotel Novus	Jl Raya Sindanglaya No 190 Kec Pacet Cipanas Cianjur (telp 0263-511335)	Bintang IV 112 Kamar
3.	Hotel Yasmin	Jl. Raya Palasari Kec. Pacet Cipanas Cianjur (tel 0263-518000)	Bintang IV 114 Kamar
<b><u>Kota/Kab Cirebon</u></b>			
1.	Hotel Prima	Jl. Siliwangi No 107 Kota Cirebon (telp 0231-205411)	Bintang IV 99 Kamar

NO	NAMA HOTEL	LOKASI	KET
1	2	3	4
2.	Hotel Puri Santika	Jl Dr. Wahidin S No. 32 (telp 0231-200570)	Bintang IV 88 Kamar
3.	Hotel Patra Jasa	Jl. Tuparev Kab. Cirebon	Bintang III
<b><u>Kab. Kuningan</u></b>			
1.	Hotel Tirta Sanita	Jl. Panawuan Sangkanurip Kab. Kuningan.	Bintang III 70 Kamar
2.	Hotel Prima Resort	Jl. Panawuan Sangkanurip Kab. Kuningan.	Bintang III 33 Kamar
<b><u>Kab. Ciamis</u></b>			
1.	Hotel Surya Pesona	Jl. Bulak Laut Pangandaran. (tel 0265- 639428)	Bintang III
2.	Hotel Holiday Beach In	Jl. Bulak Laut No 50 Pangandaran (telp 0265-639285).	Bintang III
3.	Hotel Grand Mutiara	Jl. Pamugaran Bulak Laut No. 145 Pangandaran (telp 0265- 630693)	Bintang III
<b><u>Kab. Garut</u></b>			
1.	Hotel Kampung Sampireun	Jl. Raya Kamojang-Samarang Garut (0262) 542393	Bintang IV
2.	Hotel Sabda Alam Resort	Jl. Raya Cipanas No. 3 Garut (0262) 540054 / 237500	Bintang III
3.	Hotel Sumber Alam	Jl. Raya Cipanas No. 122 Garut 0262) 237700	Bintang III
4.	Hotel Tirta Gangga	Jl. Raya Cipanas No. 130 Garut 0262) 232569	Bintang III
5.	Hotel Danau Dariza Hotel & Resort	Jl. Raya Cipanas 44-45 Tarogong (0262) 243694	Bintang III
6.	Hotel Tirta Alam	Jl. Raya Cipanas Garut	Bintang III
<b><u>Kota Tasikmalaya</u></b>			
1.	Hotel Mahkota Graha	Jl. RE Martadinata Kota Tasikmalaya. (telp 0265 332282)	Bintang III 61 Kamar
2.	Hotel Crown	Jl. Laks. L RE Martadinata Tasikmalaya (0265-332690)	Bintang III
<b><u>Kota/Kab. Sukabumi</u></b>			
1.	Hotel Taman Sari	Jl. Suryakencana No 120 Kota Sukabumi (telp 0266225008)	Bintang III
2.	Hotel Samudera Beach	Jl. Sukawayana Cisolok Kab. Sukabumi (0266-431200)	Bintang IV
3.	Hotel Pangrango	Jl. Selabintana Km 6,5 Kota Sukabumi (telp 0266-221532)	Bintang III
4.	Hotel Villa Amanda Ratu	Jl. Raya Sirade Ujung Genteng Kab. Sukabumi	Bintang III



## 6) Data lokasi Obyek Wisata di wilayah Jawa Barat

NO	NAMA TEMPAT	LOKASI
1	2	3
<b>POLRESTABES BANDUNG</b>		
1.	Kebun Binatang Bandung	Jl. Tamansari
2.	Taman Ade Irma Suryani Nasution (Taman Lalu Lintas)	Jl. Sumatera
3.	Gedung Sate	Jl. Diponegoro No.22, Citarum, Kec. Bandung Wetan, Kota Bandung
4.	Jalan Braga	Jl. Braga No.99-101, Braga, Kec. Sumur Bandung, Kota Bandung
5.	Trans Studio Mall	Jalan Jendral Gatot Subroto No.289 A, Cibangkong, Batununggal, Kota Bandung.
6.	Wisata Belanja Jl Cihampelas	Jl Cihampelas
7.	Kampung Korea (Little Seoul Bandung)	Jl. Banten No.7, Kebonwaru, Kec. Batununggal, Kota Bandung
8.	Upside Down World	Jl. H. Wasid No 31, Lebakgede, Kabupaten Coblom, Kota Bandung.
9.	Rabbit Town	Jl. Rancabentang No.30-32, Ciumbuleuit, Kec. Cidadap, Kota Bandung.
10.	China Town	Jl. Kelenteng No.41, Ciroyom, Kec. Andir, Kota Bandung.
11.	Kampung Wisata Augmentedreality Dago Pojok Tanggulan	Jl. Dago Pojok No.95, Dago, Kecamatan Coblom, Kota Bandung.
12.	Amazing Artgames 3 D World	Jl. Dr. Setiabudi No.293-295, Isola, Kec. Sukasari, Kota Bandung.
13.	Kiara Artha Park	Jl. Banten, Kebonwaru, Kec. Batununggal, Kota Bandung.
14.	Centrum Million Balls	Jl. Belitung No.10, Merdeka, Kec. Sumur Bandung, Kota Bandung.
15.	Taman Foto Bandung	Jl. Kemuning No.4, Merdeka, Kec. Sumur Bandung, Kota Bandung.
16.	Museum Konferensi Asia Afrika	Jl. Asia Afrika No.65, Braga, Kec. Sumur Bandung, Kota Bandung.
17.	Alun Alun Kota Bandung	Jl. Asia Afrika, Balonggede, Kec. Regol, Kota Bandung.
18.	Taman Balai Kota Bandung	Jl. Wastukencana No.2, Babakan Ciamis, Kec. Sumur Bandung, Kota Bandung.
19.	Rumah Mode Factory Outlet	Jl. Dr. Setiabudi No.41, Pasteur, Kec. Sukajadi, Kota Bandung.
20.	Kampung Korea	Jl. Banten No.7, Kebonwaru, Kec. Batununggal, Kota Bandung.
21.	Curug Dago	Jl. Dago Pojok, Dago, Kecamatan Coblom, Kota Bandung.
22.	Saung Angklung Udjo	Jl. Padasuka No.118, Pasirlayung, Kec. Cibeunying Kidul, Kota Bandung
23.	Museum Geologi Bandung	Jl. Diponegoro No.57, Cihaur Geulis, Kec. Cibeunying Kaler, Kota Bandung

NO	NAMA TEMPAT	LOKASI
1	2	3
<b>POLRESTABES BANDUNG</b>		
24.	Paskal Food Market	Paskal Hyper Square, Jl. Pasir Kaliki No.25-27, Kb. Jeruk, Kec. Andir, Kota Bandung
25.	Babakan Siliwangi	Jl. Tamansari No.90, Lb. Siliwangi, Kecamatan Coblong, Kota Bandung
26.	Cisangkuy	Jl. Cisangkuy Kec. Bandung Wetan Kota Bandung
27.	Taman Film	Jl. Layang Pasupati, Tamansari, Kec. Bandung Wetan, Kota Bandung
28.	Bandros (Bandung Tour On Bus)	Jl. Dalem Kaum, Balonggede, Kec. Regol, Kota Bandung
29.	Kampoeng Tulip	Banyu Biru, Jl. Pasir Pogor Raya Jl. Ciwastra, Mekarjaya, Kec. Rancasari, Kota Bandung
30.	Kolam Renang Air Panas Cimanggu	Jl. Sukamaju No.32, Cipadung Kulon, Kec. Panyileukan, Kota Bandung
<b>POLRESTA BANDUNG</b>		
1.	Kawah Putih	Sugihmukti, Kec. Pasirjambu, Bandung,
2.	Bumi Perkemahan Ranca Upas – Ciwidey	Jl. Raya Ciwidey – Patengan No.KM. 11, Patengan, Kec. Rancabali, Bandung
3.	Pemandian Air Panas Walini – Ciwidey	Jl. Raya Ciwidey – Patengan, Patengan, Kec. Rancabali, Bandung
4.	Situ Cileunca	Situ, Kec. Pangalengan, Bandung
5.	Nimo Highland	Banjarsari, Kec. Pangalengan, Kab. Bandung
6.	Taman Buru Masigit	Desa Leuwiliang, Tanjungwangi, Cicalengka, Tanjungwangi, Cicalengka, Bandung
7.	Bukit Jamur Rancabolang Ciwidey	Sugihmukti, Kec. Pasirjambu, Kabupaten Bandung
8.	Taman Hutan Raya Ir. H. Djuanda	Kompleks Tahura, Jl. Ir. H. Juanda No.99, Ciburial, Kec. Cimenyan, Kabupaten Bandung
9.	Perkebunan The RANCABALI	Patengan, Kec. Rancabali, Kabupaten Bandung
10.	Kebun Strawberry Emte Highland Resort	Jl. Ciwidey, Patengan, Kec. Rancabali, Kabupaten Bandung
11.	Situ Patenggang	Patengan, Kec. Rancabali, Kabupaten Bandung
12.	Mercusuar Cafe & Resto	Jl. Lembah Pakar Timur 2 No.7, Ciburial, Kec. Cimenyan, Kabupaten Bandung
13.	Puncak Bintang	Cimenyan, Kec. Cimenyan, Kabupaten Bandung
14.	Glamping Patenggang Resto	Patengan, Kec. Rancabali, Kabupaten Bandung

15.	Ciwidey Valley Resort	Jl. Barutungul KM. 17 Ciwidey, Alamendah, Kec. Rancabali, Kabupaten Bandung
16.	BARUSEN Hills	Gambung Ciwidey, Cisondari, Kec. Pasirjambu, Kabupaten Bandung
17.	Palalangan Park	Jl PPTK Jl. Gambung, Cibodas, Kec. Pasirjambu, Kabupaten Bandung
18.	Curug Bentang Padjadjaran	Alamendah, Kec. Rancabali, Kab. Bandung
19.	Situ Cisanti	Tarumajaya, Kec. Kertasari, Kab. Bandung
20.	Wayang Windu Panenjoan Sky Park	Banjarsari, Kec. Pangalengan, Kab. Bandung
21.	Kampung Singkur	Pulosari, Kec. Pangalengan, Kab. Bandung
22.	Curug Cinulang	Jl. Cicalengka Sindang Wangi No.km.07, Tanjungwangi, Kec. Cicalengka, Kab. Bandung
23.	Wisata Batu Kuda	Cibiru Wetan, Kec. Cileunyi, Kab. Bandung
24.	Cileunca Land	Situ Cileunca, Jln.Pulosari, Desa Cibuluh, Danau, Kec. Pangalengan, Kabupaten Bandung
25.	Taman Langit Pangalengan (Sunrise Point & Camping Ground)	Kp. Puncak Mulya, Jl. Cukul, Sukaluyu, Pangalengan, Bandung Regency
26.	Gunung Manglayang	Ciporeat, Kec. Cilengkrang, Kab. Bandung
27.	Palayangan River	Unnamed Road, Warnasari, Kec. Pangalengan, Kabupaten Bandung
28.	Sunrise Point Cukul	Jl. Cukul, Sukaluyu, Kec. Pangalengan, Kabupaten Bandung
29.	KAWAH CIBUNI Rengganis	Patengan, Kec. Rancabali, Kabupaten Bandung
30.	Glamping Lakeside Rancabali	Jl. Raya Ciwidey - Patengan No.Km, RW.39, Situ, Patengan, Kec. Rancabali, Kab.n Bandung
31.	Glamping Legok Kondang Lodge	Jalan Kurunangan Lebak Muncang, Lebakmuncang, Kec. Ciwidey, Kab. Bandung
32.	Pesona Nirwana Waterpark & Cottages / Resort	Kampung Legok Jeunjing Desa Panyirapan, Jl. Terusan Cibako, Panyirapan, Kec. Soreang, Kabupaten Bandung
<b>POLRESTA CIMAH</b>		
1.	Situ Ciburuy	Padalarang, Kabupaten Bandung Barat
2.	Lereng Anteng Panoramic Caffé	Kampung, Jl. Pagermaneh No.RT. 03/07, Pagerwangi, Kabupaten Bandung Barat
3.	Grafika	Jl. Raya Tangkuban Parahu No.KM.8, Cikole, Lembang, Kabupaten Bandung Barat
4.	Orchid Forest	Genteng, Cikole, Lembang, Kab. Bandung Barat
5.	Curug Cimahi	Kertawangi, Kec. Cisarua, Kab. Bandung Barat

6.	The Great Asia Afrika	Jl. Raya Lembang – Bandung No.71, Gudangkahuripan, Lembang, Kabupaten Bandung Barat
7.	Wonderland	Jl. Raya Lembang No.177, Jayagiri, Lembang, Kabupaten Bandung Barat
8.	Cikole Jaya Giri Resort	Jalan Tangkuban Perahu KM.28 No.147, Cikole, Lembang, Cikole, Lembang, Kabupaten Bandung Barat
9.	Floating Market Lembang	Jl. Grand Hotel No.33E, Lembang, Kabupaten Bandung Barat
10.	De Ranch	Jl. Maribaya No.17, Kayuambon, Lembang, Kabupaten Bandung Barat
11.	Farm House Susu Lembang	Jl. Raya Lembang No.108, Gudangkahuripan, Lembang, Kabupaten Bandung Barat
12.	The Lodge Maribaya	Jalan Maribaya No. 149/252 RT. 03 / RW. 15 Babakan, Gentong, Cibodas, Lembang, Kabupaten Bandung Barat
13.	Bukit Senyum Cipada	Kp. Pasir Manggu Desa, Cipada, Kec. Cikalong Wetan, Kabupaten Bandung Barat
14.	D' Dieuland	Pagerwangi, Kec. Lembang, Kabupaten Bandung Barat
15.	Cikahuripan "Green Canyon" Saguling	Cianjur Saguling, Saguling, Kec. Batujajar, Kabupaten Bandung Barat
16.	Curug Panganten Cimahi	Villa Katumiri, Jl. Cihanjuang, Padaasih, Kec. Cisarua, Kota Cimahi
17.	Stone Garden Citatah	Gunung Masigit, Citatah, Kec. Cipatah, Kabupaten Bandung Barat
18.	Taman Lembah DEWATA	Jl. Raya Tangkuban Parahu No.KM.3,7, Cibogo, Kec. Lembang, Kabupaten Bandung Barat
19.	Balai Penelitian Tanaman Sayuran Lembang	Jl. Raya Tangkuban Parahu No.517, Cikole, Kec. Lembang, Kabupaten Bandung Barat
20.	Fairy Garden By The Lodge	Jl. Maribaya No.KM. 3, RW.9, Cibodas, Kec. Lembang, Kabupaten Bandung Barat
21.	Lembang Park & Zoo	Jl. Kolonel Masturi No.171, Sukajaya, Kec. Lembang, Kabupaten Bandung Barat
22.	Gunung Tangkuban Parahu	Cikahuripan, Kec. Lembang, Kabupaten Bandung Barat
23.	Bosscha	Jl. Peneropongan Bintang No.45, Lembang, Kec. Lembang, Kabupaten Bandung Barat
24.	Kampung Gajah	Jl. Kolonel Masturi No.171, Sukajaya, Kec. Parongpong, Kabupaten Bandung Barat

25.	Dusun Bambu	Jl. Kolonel Masturi No.KM. 11, Kertawangi, Kec. Cisarua, Kabupaten Bandung Barat
26.	Jendela Alam Lembang	Komplek Graha Puspa, Jl. Sersan Bajuri No.KM, RW.5, Cihideung, Kec. Parongpong, Kabupaten Bandung Barat
27.	Curug Tilu Leuwi Opat	Jl. Kp. Ciwangun Indah Camp, Cihanjuang Rahayu, Kec. Parongpong, Kabupaten Bandung Barat
28.	Maribaya Resort	Jl. Maribaya No.105/212, Langensari, Kec. Lembang, Kabupaten Bandung Barat
27.	Kebun Teh Sukawana	Kertawangi, Kec. Cisarua, Kabupaten Bandung Barat
28.	Kebun Begonia Lembang	Jl. Maribaya No.120 A, Langensari, Kec. Lembang, Kabupaten Bandung Barat
29.	LEMBANG Wonderland	Jl. Raya Lembang No.177, Jayagiri, Kec. Lembang, Kabupaten Bandung Barat
30.	Bird Pavilion	Jl. Akaza Utama No.9, Mekarwangi, Kec. Lembang, Kabupaten Bandung Barat
31.	Sendang Geulis Kahuripan	Ganjarsari, Kec. Cikalong Wetan, Kabupaten Bandung Barat
32.	Sanghyang Heuleut	Kp, Cipanas, Rajamandala Kulon, Kec. Cipatat, Kabupaten Bandung Barat
33.	Curug Malela	Sindangjaya, Kec. Gununghalu, Kabupaten Bandung Barat
34.	Curug Layung Camp Situ Lembang	Desa Kertawangi, Kec. Cisarua, Kabupaten Bandung Barat
35.	Kampung Batu Malakasari	Jl. Raya Banjaran Rencong, Malakasari, Kec. Baleendah, Kabupaten Bandung
26.	Dago Dream Park	Jl. Dago Giri Km. 2.2 Mekarwangi, Pagerwangi, Lembang, West Bandung Regency
37.	Tebing Keraton Ciburial	Kec. Cimenyan, Kabupaten Bandung Barat
38.	Rainbow Slide Lembang	Floating Market, Lembang, West Bandung Regency
39.	Curug Bugbrug	Kertawangi, Kec. Cisarua, Kab Bandung Barat
40.	Lereng Anteng Panoramic Coffee	Kampung, Jl. Pagermaneuh No.RT. 03/07, Pagerwangi, Kabupaten Bandung Barat
41.	NuArt Sculpture Park	Jl Setra Duta Raya No.L6, Ciwaruga, Kec. Parongpong, Kabupaten Bandung Barat
42.	Taman Kupu-Kupu Cihanjuang	Jl. Cihanjuang Cibaligo Permai Raya No.58, Cihanjuang, Kec. Parongpong, Kab Bandung Barat

43.	Gua Pawon	Kp. Cibukur, Gunungmasigit, Kec. Cipatat, Kabupaten Bandung Barat
44.	Villa Air Natural Resort	Kompleks Vila Istana Bunga, Jl. Kolonel Masturi No.KM. 09, Karyawangi, Kec. Parongpong, Bandung
45.	Rainbow Garden	Lembang, Kec. Lembang, Kabupaten Bandung Barat
<b>POLRES SUMEDANG</b>		
1.	Pemandian Air Panas Buah dua	Cilangkap, Buahdua, Kabupaten Sumedang
2.	Gunung Tampomas	Cibeureum Wetan, Kec. Cimalaka, Kabupaten Sumedang
3.	Air Terjun Cigorobog	Citengah, Kec. Sumedang Sel., Kab. Sumedang
4.	Wisata Villa Putri <i>River Inn</i>	Ds. Citengah Kec. Sumedang Selatan Kab. Sumedang
5.	Kampung Toga	Jl. Kampung Toga KM. 25, Sukajaya, Sumedang Selatan, Sukajaya, Sumedang Sel., Kabupaten Sumedang
6.	Curug Cinulang	Cicalengka Sindang wangi, Sindulang, Cimanggung, Kabupaten Sumedang
7.	Museum Prabu Geusan Ulun	Jl. Prabu Geusan Ulun No. 40, Regol Wetan, Sumedang Selatan, Regol Wetan, Sumedang Sel., Kabupaten Sumedang
8.	Wisata Air Gajah Depa	Jl. Raya Serang No.90, Galudra, Cimalaka, Kabupaten Sumedang
9.	Taman Hutan Raya (Tahura) Gunung Kunci	Kotakulon, Sumedang Selatan, Sumedang
10.	Taman Endog	Jalan Mayor Abdurahman, Talun, Sumedang Utara, Regol Wetan, Sumedang Selatan, Kotakaler, Sumedang Utara, Kabupaten Sumedang
11.	Bumi Perkemahan Kiara Payung	Jl.Pramuka RT.1234 / RW.005, Desa Sindangsari, Sukasari, Cilayung, Jatinangor, Kabupaten Sumedang
12.	Menara Loji Jatinangor	Sayang, Jatinangor, Sumedang
13.	Puncak Damar	Pakualam, Darmaraja, Sumedang
14.	Kolam Renang Rancagoyang	Rancamulya, Sumedang Utara, Sumedang
15.	Curug Buhud	Sukatani, Tanjungmedar, Sumedang
16.	Alun – Alun Sumedang	Jl. Prabu Geusan Ulun, Sumedang Selatan, Regol Wetan, Sumedang Sel., Kab. Sumedang
17.	Masjid Agung Sumedang	Jalan P. Sugih, Regol Wetan, Sumedang Selatan, Regol Wetan, Sumedang Sel., Kabupaten Sumedang
18.	Wana Wisata Ciburial	Licin, Cimalaka, Sumedang
19.	Gunung Calancang	Gn. <i>Calancang</i> , Citengah, Sumedang Sel., Kab. Sumedang

20.	Batu Agung	Cipicung, Jatigede, Sumedang
21.	Curug Cigorobog	Citengah, Sumedang Selatan, Sumedang
22.	Curug Sabuk	Dusun Nangorak, Desa Margamekar, Kecamatan Sumedang Selatan, kab. sumedang
23.	Perkebunan Teh Margawindu	Desa Citengah, Kecamatan Sumedang Selatan, Sumedang
24.	Wisata Tanjung Duriat	Blok Notos Petak 23a dan 23b, RPH Ciboboko BKP Cadasgampar, Desa Pajagan, Kecamatan Cisitu, Kabupaten Sumedang
25.	Situ Cilembang	Hariang, Buahdua, Sumedang
26.	Curug Ciputrawangi	Curug Ciputrawangi, Narimbang, Conggeang, Kabupaten Sumedang
27.	Pemandian Air Panas Cileungsing	Cilangkap, Buahdua, Sumedang
28.	Curug Cipongkor	Desa Ciherang Sumedang Selatan, Sumedang
29.	Air Sirah Cipelang	Cipamekar, Conggeang, Sumedang
30.	Pangjugugan	Dusun Babakan Anjun, RT. 3/10, Desa Cilembu, Kec. Pamulihan, Cilembu, Pamulihan, Kab. Sumedang
31.	Paralayang di Batu Dua Gunung Lingga	Cimarga, Cisitu, Sumedang,
32.	Kampung Karuhun Eco Garden Park	Jl. Pagar Betis, Citengah, Sumedang Selatan, Citengah, Sumedang Sel., Kab. Sumedang
33.	Wisata Air Panas Cipulus, Conggeang	Dusun Conggeang, Desa Conggeang Wetan, Kecamatan Conggeang, Kabupaten Sumedang
34.	Mata Air Cikandung	Nyalindung, Cimalaka, Sumedang
35.	Jembatan Cincin	Jl. Cikuda, Hegarmanah, Jatinangor, Kabupaten Sumedang
36.	Saung Cibingbin	Jl. Kutamaya No.27, Kotakulon, Sumedang Sel., Kabupaten Sumedang
37.	Benteng Gunung Palasari	Kotakulon, Sumedang Selatan, Sumedang
38.	Waduk Jatigede	Cijeungjing, Jatigede, Sumedang
39.	Puncak Damar Baros Jatigede	Pakualam, Darmaraja, Sumedang
40.	Nangorak Camping Ground	Margamekar, Sumedang Selatan, Sumedang
41.	Curug Gorobog	Citengah, Kecamatan Sumedang Selatan, Kabupaten Sumedang
42.	Gunung Batu Tanjungsari	Kp. Rancabawang, Desa Cinanjung, Kecamatan Tanjungsari, Kabupaten Sumedang
43.	Pemandian Cipanas Cileungsing	Desa Cilangkap, Kecamatan Buahdua, Kabupaten Sumedang

44.	Wisata Mata Air Sirah Cipelang	Desa Cipamekar, Kecamatan Conggeang, Kabupaten Sumedang
45.	Taman Buru Gunung Masigit Kareumbi (TBMK)	Bandung, Garut, dan Sumedang
46.	Wanawisata Kampung Ciherang	Desa Cijambu, Kecamatan Tanjungsari, Kab. Sumedang
47.	Balong Geulis	Dusun Cibubut, Desa Jayamekar, Kecamatan Cibugel, Kabupaten Sumedang
48.	Wisata Cisema	Dusun Cisema, Desa Pakualam, Kecamatan Darmaraja, Kabupaten Sumedang
49.	Wisata Edukasi Pesona Taman Puspa	Desa Cijambu, Kecamatan Tanjungsari, Kab. Sumedang
50.	Wisata Pangcalikan	Desa Sukatali, Kecamatan Situraja, Kab. Sumedang
<b>POLRES KARAWANG</b>		
1.	Lokasi Pantai Tanjung Pakis .	di Kecamatan Pakisjaya sekitar 70 km dari Ibu Kota Kab. Karawang
2.	Lokasi Pantai Tanjung Baru	di Kecamatan Cilamaya sekitar 45 km dari Ibu Kota Kab. Karawang
3.	Jembatan Cinta Gunung Kirampog	Mekarbuana, Kecamatan Tegalwaru, Kabupaten Karawang
4.	Curug Bandung	Mekarbuana, Tegalwaru, Mekarbuana, Tegalwaru, Kabupaten Karawang
5.	Danau Cipule	Mulyasari, Ciampel, Kabupaten Karawang
6.	Vihara Shia Jin Ku Po	Jl. Muhamad Toha, Tanjungmekar, Karawang Bar., Kabupaten Karawang
7.	Candi Jiwa	Segaran, Batujaya, Kabupaten Karawang
8.	Green Canyon	Kampung Tonjong Roke, Desa Medal Sari, Kecamatan Pangkalan – Loji, Kabupaten Karawang
9.	Waterboom Kampung Wisata Curug Cigentis	Mekarbuana, Tegalwaru, Mekarbuana, Tegalwaru, Kabupaten Karawang.
10.	Monumen Kebulatan Tekad Rengasdengklok	Jl. Raya R.Dengklok, R.Dengklok Sel., Rengasdengklok, Kabupaten Karawang
11.	Taruma Leisure Water Park	Perum Grand Taruma, Jalan Raya Tol Karawang Barat, Sukamakmur, Telukjambe Timur, Sukamakmur, Telukjambe Timur, Kabupaten Karawang
12.	Wahana Alam Persada	Jl. Tanggul Irigasi, Desa Lemahmulya, Kecamatan Majalaya, Karawang.
13.	Curug Cikarapyak	Desa Kutamaneuh, Kecamatan Tegalwaru, Kabupaten Karawang
14.	Curug Cipanundaan	Tegalwaru, Kabupaten Karawang



15.	Curug Cikoleangkak	Desa Kutamaneuh, Kecamatan Tegalwaru, Kabupaten Karawang
16.	Danau Kalimati	Desa Walahar, Kecamatan Klari, Kabupaten Karawang
17.	Situ Kamojing	Cikampek, Karawang
18.	Monumen Rawa Gede	Desa Rawagede, Rawa Merta, sekitar 10 km dari Kota Karawang
19.	Mall Karawang Central Plaza	Jl. Galuh Mas Raya, Sukaharja, Telukjambe Timur, Kabupaten Karawang
20.	Wonderland Adventure Water Park	Jalan Galuh MAS Raya No.1, Sukaharja, Telukjambe Timur, Kabupaten Karawang
21.	Sentra Kerajinan Boneka Cikampek	No. 41373, Jl. Mekar Jaya No.18, RT.15/RW.7, Cikampek Kota, Cikampek, Kab. Karawang
22.	Bendungan Walahar	Walahar, Klari, Karawang
23.	Puncak Sempur	Puncak Sempur, Cintelaksana, Tegalwaru, Kabupaten Karawang
24.	Gunung Sanggabuana	Desa Mekarbuana, Tegalwaru, Karawang, Kabupaten Karawang
25.	Situ Cibayat	Kampung Cibayat, Kutamaneuh, Tegalwaru, Kabupaten Karawang
26.	Candi Blandongan	Segaran, Batujaya, Kabupaten Karawang
27.	Wisata Hutan Kertas	Kampung Gintung, Desa Kutamekar, Karawang
28.	Curug Cigentis	Desa Mekarbuana, Kecamatan Tegalwaru, Kabupaten Karawang
29.	Pantai Samudera Baru	Sungaibuntu, Kec. Pedes, Kab. Karawang
30.	Pantai Sedari	Desa Sedari, Kecamatan Cibuaya, Kab. Karawang
31.	Bukit Kembar Puncak Pinus	Desa Cintawargi, Kec. Tegalwaru, Karawang
32.	Taman Hud-Hud	Jl. Proklamasi, Dusun Sasak, Amansari, Kecamatan Rengasdengklok, Kab. Karawang.
33.	Mangrove Pantai Pasir Putih	Rawagempol, Kecamatan Cilamaya Kulon, Kota Karawang.
34.	Puncak Sempur Camping Ground	Ds Cintelaksana, Kec. Tegalwaru, Kab. Karawang.
35.	Saung Cibokor	Desa Cintelaksana, Kec. Tegalwaru, Karawang.
36.	Kampung Turis	Kampung Parakan Badak, Mekarbuana, Kec. Tegalwaru, Kabupaten Karawang.

37.	Cipaga Stone Park	Jalan Bakan Merah, Desa Wargasetra, Kecamatan Tegalwaru, Loji.
38.	Curug Lalay Loji & Pengantin	Area kaki Gunung Sanggabuana, Kecamatan Pangkalan, Karawang, .
39.	Pantai Tanjung Pakis	Pantai, Tanjungpakis, Pakisjaya, Karawang Regency
40.	Goa Dayeuh	Tamansari, Kec. Pangkalan, Kab. Karawang
41.	Museum Situs Batujaya Tarumanegara	Segaran, Kec. Batujaya, Kabupaten Karawang
42.	Alun-Alun Karawang	Karawang Kulon, Kec. Karawang Barat
43.	Bendungan Walahar	Kutapohaci, Kec. Ciampel, Kab. Karawang
44.	Danau Resinda	Purwadana, Teluk Jambe Timur
<b>POLRES SUBANG</b>		
1.	Tempat pemandian Air Panas Sariater & Ciater	Jl. Raya Ciater, Nagrak, Kec. Ciater, Kab. Subang
2.	Pantai Patimban	Dusun Patimban, Patimban, Pusakanagara, Patimban, Kec. Pusakanagara, Kab. Subang
3.	Asstro Ciater	Raya Subang, Ciater, Kec. Ciater, Kab. Subang
4.	Lembah Sari Mas	Jl. Raya Palasari Kec. Ciater Subang
5.	Kampoeng Jati Mas	Jl. Raya Kumpay Kec. Jalancagak Subang
6.	Situ Cigayonggong	Jl. Raya Kasomalang Kec. Jalancagak Subang
7.	Kolam Renang Tirta Citapen	Ds. Perwadadi Timur Kec. Purwadadi Kab. Subang
8.	Curug Cijalu	Ds. Cipancar Kec. Sagalaherang Kab. Subang
9.	Tangkuban Parahu	Ds/Kec. Sagalaherang Kab. Subang
10.	Jati Naga	Ds. Kumpay Kec. Kasomalang Kab. Subang
11.	Batu Kapur	Ds. Curug Agung Kec. Sagalaherang Kab. Subang
12.	Pantai Pondok Bali	Ds. Mayangan Kec. Legon Kulon Kab. Subang
13.	Penangkaran Buaya Blanakan	Ds. Blanakan Kec. Blanakan Kab. Subang
14.	Pantai Klapan Pusakanagra	Jl. Raya Patimban Kec. Pusaka nagara Kab. Subang
15.	Wisma Karya Subang	Jalan Ade Irma Suryani Nasution No. 2, Karanganyar, Subang
16.	Kolam Renang Ciheuleut	Jl. Emo Kurniaatmaja, Pasirkareumbi, Kec. Subang, Kabupaten Subang
17.	Planet Water Boom	Jl. Brigjen Katamso No.18A, Dangdeur, Kec. Subang, Kabupaten Subang
18.	Bukit / Paralayang santiong	Cicadas, Sagalaherang, Kabupaten Subang

19.	Wisata Alam Capolaga	Kampung Panaruban, Desa Cicadas, Kecamatan Sagalaherang, Kabupaten Subang
20.	Lembah Gunung Kujang	Jl. Raya Gunung Tua, No. 11 KM. 8, Gunungtua, Kec. Subang, Kabupaten Subang
21.	Rumah Sejarah Kalijati	Pangkalan TNI Angkatan Udara (Lanud) Suryadarma, Kalijati, Subang
22.	Desa Wisata Sari Bunihayu	Jalancagak, Kabupaten Subang
23.	Alun Alun Subang	Jl. RA Wangsa Ghofrana, Karanganyar, Kec. Subang, Kabupaten Subang
24.	Landmark Subang	Jalan Cagak, Jalancagak, Subang
25.	Masjid Agung Subang	Karanganyar, Kec. Subang, Kabupaten Subang
26.	Mata Air Cimincul	Pasanggrahan, Kasomalang, Kabupaten Subang
27.	Pantai Cirewang	Pangarengan, Legonkulon, Pangarengan, Kabupaten Subang
28.	Pantai Pondok Bali	Mayangan, Legonkulon, Kabupaten Subang
29.	Pantai Plentong	Tanjung Pura, Patimban, Pusakanagara, Kabupaten Subang
30.	Curug Cijalu	Desa Cipancar, Kecamatan Sagala Herang, Kabupaten Subang
31.	Curug Karembong	Kampung Panaruban, Cicadas, Sagalaherang, Cicadas, Subang, Kabupaten Subang
32.	Curug Cileat	Desa Cibogo, Cislak, Gardusayang, Capunagara, Cislak, Kabupaten Subang
33.	Curug Ciangin	Desa Cibeusi, Ciater, Kabupaten Subang
34.	Curug Sawer	Kampung Panaruban, Desa Cicadas, Segalaherang, Cicadas, Subang, Kabupaten Subang
35.	Curug Goa Badak	Kampung Panaruban, Desa Cicadas, Kec. Sagalaherang, Subang
36.	Curug Bentang	Desa Cibitung, Ciater, Kabupaten Subang
37.	Curug Cinangrang	Daerah Bunihayu, Kec. Jalancagak, Subang
38.	Curug Cibareubeuy	Desa cibeusi, ciater, Subang,
39.	Curug Pandawa	Ciater, Subang
40.	Curug Kaliangkak	Desa Cicadas, Ciater, Subang
41.	Curug Masigit	Desa pesanggrahan, Kec. Kasomalang, Kab. Subang
42.	Curug Cina	Desa Curugagung, Kecamatan Sagalaherang, Kabupaten Subang
43.	Curug Cisoladah	Desa Nagrak, Kecamtan Ciater, Kabupaten Subang.
44.	Curug Ciceregeng	kp. Batu kapur, Sagalaherang, Subang

45.	Curug Mandala	Sagalaherang, Subang
46.	Curug Sadim	Cicadas, Sagalaherang, Kabupaten Subang
47.	Curug Ciangin	Cibeusi, Ciater, Kabupaten Subang
48.	Curug Cikondang	Desa Cipancar, Kecamatan Sagalaherang, Kabupaten Subang
49.	Florawisata D'Castello Ciater	Jl. Palasari Dua – Babakan Gn. No.16, Ciater, Kec. Ciater, Kabupaten Subang
50.	Kumpay Waterpark	Unnamed Road, Kumpay, Kec. Jalancagak, Kabupaten Subang
51.	Curug Cinangerang	Desa Bunihayu, Kecamatan Jalancagak, Kabupaten Subang
52.	Kebun Teh Ciater	Ciater, Kec. Ciater, Kabupaten Subang
53.	Bukit Pamoyanan	Kawungluwuk, Kec. Tanjungsiang, Kabupaten Subang
54.	Curug Cilaga	Dusun Ciseupan, Desa Cibuluh, Kecamatan Tanjungsiang, Kabupaten Subang
55.	Curug Cisanca	Cibitung, Kec. Ciater, Kabupaten Subang
56.	Curug Cibingbin	Desa Sukamandi, Sagalaherang, Subang
57.	The Ranch Ciater Subang	Kecamatan Ciater, Subang
58.	Curug Cipereu Subang	Desa Nagrak, Ciater, Subang
59.	Gegara Menyan	Desa Anggasari, Sukasari, Subang
60.	Curug Cikaruncang	Desa Capunagara, Cisolak, Subang
61.	Curug Wangun Tanjungsiang	Desa Buniara, Tanjungsiang, Subang
62.	Curug Pamandian Tuan	Kampung Panaruban, Desa Cicadas, Sagalaherang, Subang
63.	Curug Cipeureu	Desa Nagrak, Ciater, Subang
64.	Curug Ciwideng	Desa Tanjungwangi, Cijambe, Subang
65.	Ciater Highland Resort	Jl. Riung Rangga, Desa Cisaat, Ciater, Subang
66.	Hutan Kota Ranggawulung	Parung, Kec. Subang, Kab. Subang
67.	Situs Nyi Subang Larang	Jl. Raya Gambarsari, Cikaum Timur, Kec. Cikaum, Kab. Subang
68.	Kasumber Mata Air Cipondok	Pasanggrahan, Kasomalang, Kab. Subang
69.	Desa Wisata Wangunharja	Sanca, Jalancagak, Sanca, Kec. Subang, Kab. Subang
70.	Desa Wisata Sari Bunihayu	Jalancagak, Kec. Jalancagak, Kabupaten Subang
71.	Arung Jeram Cipunegara Subang	Pasanggrahan, Kec. Kasomalang, Kabupaten Subang
72.	Curug Dawuan	Kampung Dawuan, Ciater, Subang
73.	Saung Mulan Desa Wisata Cibuluh	Jl. Bolang 3, RT.15/RW.04, Cibuluh, Kec. Tanjungsiang, Kabupaten Subang

74.	Gunung Canggah	Mayang, Kec. Cisalak, Kabupaten Subang
75.	Gracia Spa Resort	Jalan Blok Dawuan, Desa Cikondang, Ciater, Nagrak, Kec. Ciater, Kabupaten Subang

#### POLRES BOGOR KOTA

1.	Bukit Cimanggu City	tepatnya di Jalan KH. Soleh Iskandar No.1
2.	Kebun Raya Bogor	Jl. Ir. H. Juanda No.13, Paledang, Kecamatan Bogor Tengah, Kota Bogor
3.	The Jungle Water Park	Jalan Bogor Nirwana Boulevard, Perumahan Bogor Nirwana Residence, Mulyaharja, Bogor Selatan, RT.05/RW.12, Mulyaharja, Kec. Bogor Sel., Kota Bogor
4.	De' Voyage	Nirwana Residence, Jl. Indigo Raya, Mulyaharja, Kec. Bogor Sel., Kota Bogor
5.	Museum Nasional Sejarah Alam Indonesia	Jl. Ir. H. Juanda 22 - 24, Pusat Penelitian Biologi – LIPI, Paledang, Bogor Tengah, RT.02/RW.08, Paledang, Kecamatan Bogor Tengah, Kota Bogor
6.	Museum Zoologi	Jl. Ir. H. Juanda No.9, RT.04/RW.02, Paledang, Kecamatan Bogor Tengah, Kota Bogor
7.	Museum & Monumen PETA	Jl. Jend. Sudirman No.35, RT.01/RW.05, Pabaton, Kecamatan Bogor Tengah, Kota Bogor
1.	Taman Safari Indonesia	Jl. Raya Puncak No. 601 Cisarua
2.	The Jungle,	Jl. Bogor Nirwana Boulevard
3.	Bogor Nirwana Residence Dreded	Pahlawan Bogor
4.	Taman Wisata Mekar Sari	Jl. Raya Cileungsi Jonggol Km. 3 Bogor.
5.	The Highland Park Resort - Hotel Bogor	Jl. Curug Nangka Sinarwangi, Sukajadi, Kec. Tamansari, Kabupaten Bogor
6.	Curug Leuwi Barong Jonggol	Central Karang, Babakan Madang, Bogor Regency
7.	Telaga Warna Bogor	Jl. Raya Puncak Gadog No.KM 90, Telaga Warna, Desa Utara, Kabupaten Bogor
8.	Kopi Tubing	Jl. Gn. Menir, Ciasihan, Kec. Pamijahan, Kabupaten Bogor
9.	Nirvana Valley Resort	Jl. Puncak Dua, Wargajaya, Kec. Sukamakmur, Kabupaten Bogor
10.	Richie The Farmer	Jl. Gunung Batu - Cijayanti Desa Bojong Koneng Babakan Madang Sentul, Cijayanti, Kec. Babakan Madang, Kabupaten Bogor
11.	Curug Seribu	Gn. Sari, Kec. Pamijahan, Kabupaten Bogor
12.	Kampoeng Salaka	Tamansari, Kec. Tamansari, Kabupaten Bogor

13.	Puncak Halimun Camp Bogor	Pancawati, Kec. Caringin, Kabupaten Bogor
14.	Leuwihejo Sentul Cibadak	Jalan raya, Cibadak, Kec. Sukamakmur, Kabupaten Bogor
15.	Curug Cikuluwung	Cibitung Wetan, Kec. Pamijahan, Kabupaten Bogor
16.	Taman Wisata Alam Gunung Pancar	Jl Desa, Kampung Ciburial, RT.3/RW.3, Karang Tengah, Kec. Babakan Madang, Muuuadang, Bogor
17.	Curug Leuwi Liuek	Jl. Gunungwangun Kampung Cibereum No.rt 05/04, Cibadak, Kec. Sukamakmur, Kabupaten Bogor
18.	Paralayang Bukit Gantole Puncak	Jl. Venue Paralayang, Tugu Sel., Kec. Cisarua, Kabupaten Bogor
19.	Paralayang Puncak Bogor	Jl. Raya Puncak Gadog, Tugu Sel., Kec. Cisarua, Kabupaten Bogor
20.	Curug Cibaliung	Cibadak, Kec. Sukamakmur, Kab. Bogor
21.	Curug Ciherang & Jembatan Kayu Gantung	Sirnajaya, Wargajaya, Kec. Sukamakmur, Kabupaten Bogor
22.	Warso Farm	Jl. K.H. Halimi, Cipelang, Kec. Cijeruk, Kab. Bogor
23.	Air Panas Tirta Sanita Ciseeng	Jl. Raya Ciseeng, Bojong Indah, Kec. Parung, Kabupaten Bogor
24.	Bukit Alesano	Unnamed Road, Cijeruk, Kec. Cijeruk, Kab. Bogor
25.	The Jungle Water Adventure	Jalan Bogor Nirwana Boulevard, Perumahan Bogor Nirwana Residence, Mulyaharja, Bogor Selatan, RT.05/RW.12, Mulyaharja, Kec. Bogor Sel., Kota Bogor
26.	Mini Zoo	Jl. RE. Soemantadiredja No.61, RT.04/RW.05, Pamoyanan, Kec. Bogor Sel., Kota Bogor
27.	Prasasti Batutulis	Jl. Batu Tulis No.54, RT.02/RW.02, Batutulis, Kec. Bogor Sel., Kota Bogor
<b>POLRES MAJALENKA</b>		
1.	Air Terjun Cilutung	Desa Campaga Kecamatan Talaga, sekitar 28 Km lebih jika dari pusat Kota Majalengka.
2.	Air Terjun Cibali	Desa Cikondang Kecamatan Cingambul yang memiliki jarak +39 km dari pusat kota Majalengka.
3.	Bukit Mercury Sayang Kaak	Cibuluh Blok, Tejamulya, Kec. Argapura, Kabupaten Majalengka
4.	Gunung Ciwaru	Jl. Desa Payung, Pajajar, Kec. Rajagaluh, Kabupaten Majalengka
5.	Puncak Sawiyah	Sangiang, Kec. Banjaran, Kabupaten Majalengka
6.	Majalengka Campervan	blok, calingcing. rt,009 / rw,005 depan, blok mesjid nurul huda, Kabupaten Majalengka

7.	Pacu adrenalin di Cikadongdong River Tubing	Jl. Desa Payung, Teja, Kec. Rajagaluh, Kabupaten Majalengka
8.	Paraland (Paralayang Adventure Land)	Desa Sidamukti, Kelurahan Munjul, Kabupaten Majalengka
9.	Curug Ibum Pelangi	Desa Sukadana, Kecamatan Argapura, Kabupaten Majalengka
10.	Curug Cilutung	Dusun Ciranca, Desa Talagakulon, Kecamatan Talaga, Kabupaten Majalengka
11.	Curug Sempong	Desa Sidamukti, Kabupaten Majalengka
12.	Situ Cipanten,	Ds. Gunung Kuning, Kec. Sindang, Kab. Majalengka
13.	Telaga Nila, Majalengka	Desa Jerukleuleut, Kecamatan Sindangwangi, Kabupaten Majalengka.
14.	Situ Janawi Payung, Majalengka	Desa Payung, Kecamatan Rajagalug, Kabupaten Majalengka
<b>POLRES KUNINGAN</b>		
1.	Talaga Remis	Desa Kaduela, Kuningan, Kec Mandirancan
2.	Taman Wisata Alam Linggajati	Desa Linggarjati Kec. Cilimus, Kab. Kuningan
3.	Air Panas Sangkahurip	Panawuan, Cigandamekar, Kabupaten Kuningan
4.	Cibulan	Maniskidul, Kec. Jalaksana, Kabupaten Kuningan
5.	Taman Nasional Gunung Ciremai	Desa Babakanmulya, Kecamatan Jalaksana, Babakanmulya, Kec. Jalaksana, Kabupaten Kuningan
6.	Palutungan	Jl. Palutungan, Cisantana, Kec. Cigugur, Kabupaten Kuningan
7.	Waja Kopi	Jl. Kedung Arum-Cilaja No.Kelurahan, Ciporang, Kec. Kuningan, Kabupaten Kuningan
8.	Curug Landung	Jl. Pejambon-Sagara Hiang, Cisantana, Kec. Cigugur, Kabupaten Kuningan, 45552
9.	Taman Nasional Gunung Ciremai	Babakanmulya, Kec. Jalaksana, Kab. Kuningan
10.	Situ Cicerem	Kaduela, Kec. Pasawahan, Kabu. Kuningan
<b>POLRES INDRAMAYU</b>		
1.	Pantai Tirtamaya –	Jalan Raya Indramayu – Cirebon, sekitar 16 Km dari kota Indramayu
2.	Pantai Eretan –	Sekitar 39 Km dari Kota Indramayu
3.	Situ Bojongsari –	Desa Bojongsari, sekitar 2 km dari pusat kota Indramayu
4.	Hutan Mangrove Karangsong	Karangsong, Kec. Indramayu, Kab. Indramayu
5.	Waduk Cipancuh	Situraja, Kec. Gantar, Kab. Indramayu.

6.	Situ Bolang Indramayu	Jatisura, Kec. Cikedung, Indramayu
7.	Pulau Biawak	Pulau Biawak, Kec. Indramayu, Kab. Indramayu.
8.	Pantai Eretan Wetan	Eretan Wetan, Kec. Kandanghaur, Kab. Indramayu
9.	Pantai Limbangan	Juntinyuat, Kec. Juntinyuat, Kab. Indramayu.
<b>POLRES SUKABUMI</b>		
1.	Taman Rekreasi Selabintana, Sukabumi,	Sudajaya Girang, Sukabumi
2.	Sungai Citarik, Wisata Arung Jeram di Sukabumi	Selaras Adventure Land, Citarik, Cikidang, Sukabumi Regency
3.	Pantai Cibangban, Wisata Pantai di Sukabumi	Jl. Raya Cisolok – Pelabuhanratu, Pasir Baru, Kec. Pelabuhan Ratu, Sukabumi Regency
4.	Pemandian air panas Cikundul	Kel. Cikundul Kec. Lembursitu Kota Sukabumi
5.	Santa Sea Waterpark Sukabumi	Jl. Lio Santa, Gedongpanjang, Kec. Citamiang, Kota Sukabumi
6.	Ryzy Azzahra Waterpark	Jl. Selabintana No.KM, RW.5, Warnasari, Kec. Sukabumi, Kota Sukabumi
1.	Curug Cicurug	berada di kec. Cibitung +/- 70 km dari palabuhan ratu.
2.	Cipanas	di desa Cisolok kec. Cisolok +/- 15 km dari Palabuhanratu.
3.	Situ Sukarame	berlokasi di Kec. Parakan Salak +/- 15 km dari Cicurug
4.	Tempat diving yang indah	bertempat di Karang Antu +/- 70 km dari Palabuhanratu
5.	Pondok Halimun	Desa Perbawati Kec. Sukabumi Kab. Sukabumi
6.	Curug Cibeureum	Desa Perbawati Kec. Sukabumi Kab. Sukabumi
7.	Tempat wisata dan Kolam Renang Hotel Salabintana	Desa Sudajaya Girang Kec. Sukabumi Kab. Sukabumi
8.	Kolam renang / waterboom Rizzy Azahra	Desa Karawang Kec. Sukabumi Kab. Sukabumi
9.	Situ Gunung	Kec. Kadudampit Kab. Sukabumi
10.	Curug Sawyer	Kec. Kadudampit Kab. Sukabumi
11.	Bumi perkemahan Cinumpang	Kec. Kadudampit Kab. Sukabumi
12.	Paintball Sukabumi	Warnasari, Kec. Sukabumi, Kab. Sukabumi,
13.	Pondok Halimun	alan Selabintana, Perbawati, Kec/Kab. Sukabumi,
14.	Puncak Darma	Girimukti, Ciemas, Sukabumi
15.	Situ Gunung Sukabumi	Sukamanis, Kadudampit, Sukabumi
16.	Danau Batu Bacan	Bojong, Cikembar, Sukabumi
17.	Situ Sukarame	Parakansalak, Parakan Salak, Sukabumi



18.	Sumber Air Panas Cikundul	Jl. Proklamasi No. 242, Lembur Situ, Cikundul, Sukabumi
19.	Mata Air Panas Cisolok	Cikahuripan, Cisolok, Sukabumi
20.	Goa Buniayu	Nyalindung, Cimerang, Purabaya, Sukabumi
21.	Goa Lalay Pelabuhan Ratu	Jl. Pelita – Cipatuguran, Citarik, Pelabuhan Ratu, Sukabumi
22.	Pantai Pelabuhan Ratu	Jl. Raya Cisolok – Pelabuhanratu No.16, Citepus, Pelabuhan Ratu, Sukabumi
23.	Pantai Ujung Genteng	Desa Gunungbatu, Ciracap, Sukabumi
24.	Pantai Karang Hawu	Desa Caringin, Cisolok, Sukabumi
25.	Pantai Ombak Tujuh	Sebuah pantai di kawasan Jampang, Sukabumi
26.	Pantai Pangumbahan	Desa Gunungbatu, Ciracap, Sukabumi
27.	Pantai Panganten atau Pamunguan	Desa Purwasedar, Ciracap, Sukabumi
28.	Pantai Mina Jaya	Desa Pasiripis, Surade, Sukabumi
29.	Pantai Cicaladi	Desa Cicaladi, Sukatani, Surade, Sukabumi
30.	Pantai Keusik Urug	Desa Buniasih, Tegal Buleud, Sukabumi
31.	Pantai Cimaja	Desa Cimaja, Cikakak, Sukabumi
<b>POLRES CIANJUR</b>		
1.	Istana Cipanas	Jl. Raya Cipanas No.105, Cipanas, Kec. Cipanas, Kabupaten Cianjur
2.	Tempat wisata Pantai Apra Cianjur	terletak di Kecamatan Sindang Barang, Cianjur Selatan
3.	Wisata Air Jangari berada	di Desa Bobojong, Kecamatan Mande, sekitar 17 Km dari Kota Cianjur
4.	Puncak Cianjur	Ciloto, Kec. Cipanas, Kabupaten Cianjur
5.	Taman Bunga Nusantara	Jl. Mariwati No. KM. 7, Kawungluwuk, Kec. Sukaresmi, Kabupaten Cianjur
6.	Kebun Raya Cibodas	Jl. Kebun Raya Cibodas, Sindangjaya, Kec. Cipanas, Kabupaten Cianjur
7.	Situs Megalitikum Gunung Padang	Kp. Gunung Padang, Karyamukti, Campaka, Kabupaten Cianjur
8.	Gunung Gede Pangrango Cipanas	Jl. Kebun Raya Cibodas, Cimacan, Kec. Cipanas, Kabupaten Cianjur
9.	Pantai Jayanti	Jl. Pantai Jayanti, Cidamar, Cidaun, Kab. Cianjur
10.	Pantai Aprak Sindang Barang	Saganten, Sindangbarang, Kabupaten Cianjur
11.	Pantai Karang Potong Ocean View	Saganten, Sindangbarang, Kabupaten Cianjur
12.	Curug Cibeureum	Taman Nasional Gunung Gede Pangrango, Cianjur
13.	Little Venice Cianjur	Batulawang, Kec. Cipanas, Kabupaten Cianjur
14.	Taman Alun-alun Cianjur	Pamoyanan, Kec. Cianjur, Kabupaten Cianjur

15.	Bumi Ageung Cikidang	Jl. Moch. Ali No.64, Solokpandan, Kec. Cianjur, Kabupaten Cianjur
16.	Jump Rope di Jembatan Raja Mandala	Jembatan Raja Mandala
17.	Gunung Padang Cianjur	Desa Karyamukti, Campaka, Kabupaten Cianjur
18.	Curug Cikondang	Wangunjaya, Campaka, Kabupaten Cianjur
19.	Curug Citambur	Desa Karangjaya, Kecamatan Pasirkuda, Kabupaten Cianjur
20.	Curug Ngebul	Bunijaya, Pagelaran, Bunijaya, Pagelaran, Kabupaten Cianjur
21.	Curug Cibuluh	Kampung Cibuluh, Kec. Leles, Cianjur Selatan
22.	Curug Luhur dan Curug Walanda	Pamoyanan, Cibinong, Batulawang, Cibinong, Batulawang, Cibinong, Kabupaten Cianjur
23.	Pantai Sereg	Saganten, Sindangbarang, Saganten, Kab Cianjur
24.	Curug Dadali	Warga Asih, Wargaasih, Kec. Kadupandak, Kabupaten Cianjur
25.	Wisata Pokland	Haurwangi, Kec. Haurwangi, Kabupaten Cianjur
26.	Telaga Biru	Sindangjaya, Kec. Cipanas, Kabupaten Cianjur
27.	Curug Ciismun	Sindangjaya, Kec. Cipanas, Kabupaten Cianjur
28.	Curug Cisampay	Mekarwangi, Kec. Cikadu, Kabupaten Cianjur
29.	Curug Dengdeng	Kampung Cicadas, Desa Wangunjaya, Kecamatan Naringgul, Cianjur selatan
30.	Curug Orok	Kampung Pasir Luhur, Desa Jayagiri, Kecamatan Sindangbarang
31.	Curug Ciastana	Kampung Sinarmuda, Desa Bojong kasih, Kecamatan Kadupandak – Cianjur Selatan
32.	Curug Kemang	Kampung Cikupa, Desa Kemang, Kecamatan Bojong Picung
33.	Curug Hawu Cianjur	Desa Wangunjaya, Kec. Naringgul – Cianjur Selatan
34.	Curug Ngebul	Desa Bunijaya, Kec. Pagelaran – Cianjur Selatan
35.	Curug Kubang	Desa Padasuka, Kec. Cibinong – Cianjur Selatan
36.	Curug Aki Toto	Desa Pamoyanan, Kec. Cibinong – Cianjur Selatan
37.	Curug Cibule	Kampung Sirmasari, Desa Mekarsari, Kecamatan Cikalongkulon – Cianjur
38.	Bendungan Irigasi Peninggalan Belanda	Kampung Dangdeur, Desa Jamali

39.	Waduk Cirata	Cianjur
40.	Pariwisata Danau Cirata	Bobojong, Kec. Mande, Kabupaten Cianjur
<b>PURWAKARTA</b>		
1.	Obyek wisata Jatiluhur, terkenal dengan Bendungan Ir. H. Juanda	Jatimekar, Kec. Jatiluhur, Kabupaten Purwakarta
2.	Bangkai Kereta Stasiun Purwakarta	Stasiun Purwakarta Alamat: Nagri Tengah, Kecamatan Purwakarta, Kabupaten Purwakarta
3.	Situ Wanayasa	Wanasari, Wanayasa, Kabupaten Purwakarta
4.	Hidden Valley Hills	Desa Cibodas, Kecamatan Sukatani, Purwakarta
5.	Bukit Katumbiri	Bukit Katumbir, Kecamatan Kiarapedes, Kabupaten Purwakarta
6.	Urban Farming	Benteng, Campaka, Kabupaten Purwakarta
7.	Cikao Park	Desa Cisalada, Kecamatan Jatiluhur, Kabupaten Purwakarta
8.	Desa Sajuta Batu	Cipeundeuy, Bojong, Kabupaten Purwakarta
9.	Curug Tilu	Desa Ciririp, Kecamatan Sukasari, Kabupaten Purwakarta
10.	Curug Cipurut	Kampung Cileungsing, Desa Sumurugul, Kecamatan Wanayasa, Kabupaten Purwakarta
11.	Gunung Lembu	Kampung Panunggal, Desa Panyindangan, Kecamatan Sukatani, Kabupaten Purwakarta
12.	Taman Air Mancur Sri Baduga	Situ Buleud, Negeri Kidul, Purwakarta
13.	Sumber Air Panas Ciracas	Ciracas, Kec. Kiarapedes, Kabupaten Purwakarta
14.	Giri Tirta Kahuripan	Jl. Raya Barat Wanayasa, RT.04/RW.13, Taringgul Tonggoh, Kec. Wanayasa, Kabupaten Purwakarta
15.	Jatiluhur Waterworld	Jatimekar, Kec. Jatiluhur, Kabupaten Purwakarta
16.	Goa Jepang Dan Belanda	Purwakarta
17.	Curug Cipurut	Rt 005 Rw 02, Sumurugul, Kec. Wanayasa, Kabupaten Purwakarta
18.	Sentra Keramik Plered	Jl. Raya Anjun-Plered-Purwakarta Jl. Raya Plered No.12B, Anjun, Kec. Plered, Kabupaten Purwakarta
19.	Bukit Panenjoan Purwakarta	Jl. Wanayasa-Bojong-Sawit Darangdan, Sindangpanon, Kec. Bojong, Kab. Purwakarta
20.	Museum Bale Panyawangan Diorama Nusantara	Jl. K.K Singawinata, Nagri Tengah, Kec. Purwakarta, Kabupaten Purwakarta

21.	Museum Bale Indung Rahayu	Jl. Martadinata Blok Dahlia 1 No.14, Nagri Tengah, Kec. Purwakarta, Kabupaten Purwakarta.
22.	Ujung Aspal Purwakarta	Pasirmuncang, Kec. Wanayasa, Kab. Purwakarta
23.	Wisata Alam Gunung Bongkok	Cisarua, Kec. Tegalwaru, Kabupaten Purwakarta
24.	Gunung Lembu	Panyindangan, Kec. Sukatani, Kab. Purwakarta
25.	Tebing Boyer	Kampung Talun, Desa Tajursindang, Kecamatan Sukatani, Kabupaten Purwakarta
26.	Wisata Waduk Parang Gombang	Kutamanah, Sukasari, Kabupaten Purwakarta
27.	Kuya Maranggi Waterpark	Desa Cibungur, Kec. Bungursari, Kab. Purwakarta
28.	Curug Suhada	Kampung Pasir Kepuh, Desa Sindanglaya, Kecamatan Sukatani, Kabupaten Purwakarta
29.	Curug Cisomang	Desa Depok, Ke. Darangdan, Kab. Purwakarta
30.	Alam Sariwates Adventure	Sawit, Kecamatan Darangdan, Kab. Purwakarta
<b>POLRES GARUT</b>		
1.	Pantai Santolo	Terletak di Kec Cikelet
2.	Situ Bagendit danau	yang berlokasi di Kecamatan Banyuresmi
3.	Derajat Pass	Jl. Puncak Darajat No.Km. 14, Karyamekar, Pasirwangi, Kabupaten Garut
4.	Sumber Alam Cipanas	Jalan Raya Cipanas 122 Pananjung Tarogong Kaler, Pananjung, Cipanas, Kabupaten Garut
5.	Sabda Alam	Jl. Raya Cipanas No.3, Rancabango, Kec. Tarogong Kaler, Kabupaten Garut
6.	Pantai Sayang Heulang	Cijambe, Cikelet, Kabupaten Garut
7.	Karacak Valley	Jalan Karacak Valley Margawati, Sukanegla, Kec. Garut Kota, Kabupaten Garut
8.	Kawah Talaga Bodas	Galunggung, Sukamenak, Kec. Wanaraja, Kabupaten Garut
9.	Kawah & Eco Kamojang	Jl. Samarang Garut, Cisarua, Kec. Samarang, Kab. Garut
10.	Wisata Alam Kampung Sampireun	Situ Sukamaju, Sukakarya, Kec. Samarang, Kabupaten Garut
11.	Kebun Mawar Situhapa	Jl. Raya Kamojang KM. 5 Samarang, Sukakarya, Garut, Kabupaten Garut
12.	Candi Cangkuang	Jalan Darajat Leuwigoong, Cangkuang, Kec. Leles, Kabupaten Garut

13.	Kolong Langit Cilawu	Cilawu, Kec. Cilawu, Kabupaten Garut
14.	Kawah Papandayan	Jl. Kawah Papandayan Kec. Cisarupan Kab. Garut
15.	Curug Orok	Jl. Curug Orok, Cikandang, Kec. Cikajang, Kabupaten Garut
16.	Curug Sanghyang Taraje	Kp. Kombongan, Pakenjeng, Kec. Pamulihan, Kabupaten Garut
17.	Desa Wisata Sindangkasih	Jl. Garut – Tasikmalaya No.Km 16, Sukamaju, Kec. Cilawu, Kabupaten Garut
18.	PUNCAK GUHA Bungbulang	Sinarjaya, Kec. Bungbulang, Kabupaten Garut
19.	Pantai Ranca Buaya	Purbayani, Kec. Caringin, Kabupaten Garut
20.	Pantai Taman Manalusu	Indian Ocean, Kabupaten Garut
21.	Pantai Cicalobak	Karangwangi, Kec. Depok, Garut
22.	Pantai Karang Tepas	Purbayani, Kec. Caringin, Kabupaten Garut
23.	Pantai Cijeruk Indah	Sagara, Kec. Pameungpeuk, Kabupaten Garut
24.	Waterboom Tirta Kencana	Pananjung, Kec. Tarogong Kaler, Kabupaten Garut
25.	De Wisdom	Kp. Cimuncang, RT.03/RW.07, Rancabango, Kec. Tarogong Kaler, Kabupaten Garut
26.	Curug Cisarua Cilawu	Sukamurni, Kec. Cilawu, Kabupaten Garut
27.	Leuwi Korsi	Desa Bungbulang, Kecamatan Bungbulang, Garut
28.	Leuwi Jurig	Desa Bojong, Kecamatan Bungbulang, Kab. Garut
29.	Leuwi Tonjong	Kampung Rontog, Desa Jayamukti, Kecamatan Cihurip, Kabupaten Garut
30.	Leuwi Jubleg	Kampung Cikupa, Desa Cihikeu, Kecamatan Bungbulang, Kabupaten Garut
31.	Kolam Air Panas Cikarees	Kampung Tegal Nyanda, Desa Sukasono, Kecamatan Sukawening, Garut
32.	Dayeuh Manggung	Desa Dayeuh Manggung, Kecamatan Cilawu, Kabupaten Garut.
33.	Jugul Selfie Bukit Palahlar	Jalan St. K.A. Bumi Waluya, Desa Cikarag, Kecamatan Malangbong, Kabupaten Garut
34.	Cilopang Adventure Camp	Rancabango, Tarogong Kaler, Kabupaten Garut
35.	Papandayan Leisure Park	Sirnajaya, Cisarupan, Garut
36.	Bukit Nangklak	Sirnajaya, Cisarupan, Garut

37.	Bukit Pilar Angin	Di belakang Bukit Cikajar, Kec. Cikelet, Garut
38.	River Tubing Cikaengan	MTS Al-Baqiyatussolihat, Jl. Raya Banjarwangi, Garut.
39.	Pusat Konservasi Elang Kamojang	Jalan Raya Kamojang, Sukakarya, Samarang, Kabupaten Garut
40.	Curug Batu Nyusun	Kp. Cikuda, Desa Pangrumasan, Kecamatan Peundeuy, kabupaten Garut.
41.	Curug Nyogong	Kp. Sawahpasir, Mekarwangi, Cihurip, Kab. Garut
42.	Curug Mala/Cikawung	Desa Girimukti, Kecamatan Cisewu, Kab. Garut
43.	Curug Ciarjuna	Kp. Cikopo, Desa Panawa, Kecamatan Pamulihan, Kabupaten Garut
44.	Curug Cibadak	Desa Cisangkal, Kecamatan Cihurip, Kab. Garut
45.	Gunung Guntur	Sirnajaya, Tarogong Kaler, Kabupaten Garut
46.	Hutan Mati Gunung Papandayan	Jalan Raya Cikajang – Pamengpeuk, Desa Tanjungjaya, Kecamatan Banjarwangi, Kab. Garut
47.	Batu Patapaan	Desa Cipangramatan, Kecamatan Cikajang, Kabupaten Garut
48.	Leuweung Oko D'Great	Desa Cirapuhan, Kecamatan Selaawi, Kab. Garut
49.	Lapangan Golf Ngamplang (Golf Course Flamboyan)	Jalan Raya Tasikmalaya Km 7, Desa Ngamplang, Kecamatan Cilawu, Kabupaten Garut
50.	Gunung Piramida Sadahurip	Kampung Cicapar, Desa Sukahurip Kecamatan Pangatikan, Kabupaten Garut
<b>POLRES TASIKMALAYA</b>		
1.	Gunung Galunggung	terletak di Kecamatan Sukaratu, Kab. Tasikmalaya
2.	Kampung Naga	Neglasari, Kec. Salawu, Tasikmalaya
3.	Tonjong Canyon	Nangelasari, Kec. Cipatujah, Kab. Tasikmalaya
4.	Kawah Karaha Bodas	Kadipaten, Kec. Kadipaten, Kab. Tasikmalaya
5.	Pantai Karang Tawulan	Cimanuk, Kalapagenep, Kec. Cicalong, Kab. Tasikmalaya
6.	Curug Dengdeng	Cikatomas, Tawang, Kec. Pancatengah, Kabupaten Tasikmalaya
7.	Danau Lemona	Cikatomas, Tawang, Kec. Pancatengah, Kabupaten Tasikmalaya

8.	Wisata Air Pasir Kirisik	Guranteng, Kec. Pagerageung, Kab. Tasikmalaya
9.	Gunung Galunggung	Linggawangi, Kec. Leuwisari, Kab. Tasikmalaya
10.	Batu Paraga Salopa	Mulyasari, Kec. Salopa, Kabupaten Tasikmalaya
11.	Curug Agung Galunggung	Jl. Ke Kawah, Linggajati, Kec. Sukaratu, Kabupaten Tasikmalaya
12.	Curug Panetean	Pangliaran, Kec. Pancatengah, Kab. Tasikmalaya
13.	Curug Badak	Sukamukti, Kec. Cisayong, Kab. Tasikmalaya
14.	Curug Ciparay	Dusun parentas, Cidugaleun, Kec. Cigalontang, Kabupaten Tasikmalaya
15.	Taman Wisata Karang Resik	Jl. Mohamad Hatta, Sukamanah, Kec. Cipedes, Kab. Tasikmalaya
16.	Shelter Galunggung	Wisata Galunggung, Dekat, Jl. Ke Kawah, Linggajati, Kec. Sukaratu, Kab. Tasikmalaya
17.	Museum "BUMI ALIT " Kaprabon Sukapura.	Sukapura, Kec. Sukaraja, Kab. Tasikmalaya
18.	Ampera Waterpark	Jalan Raya Sumedang–Cibeureum nomor 217, Pamoyanan, Kecamatan Ciawi, Tasikmalaya
19.	Taman Rekreasi Mangkubumi Park	Jl. AH Nasution No.Km 7, Mangkubumi, Kec. Mangkubumi, Kab. Tasikmalaya
20.	Batu Mahpar Wisata Alam Galunggung	Sukamulih, Kec. Sariwangi, Kab. Tasikmalaya
21.	Pemandian Air Panas Citiis Galunggung	Citiis, Mandalagiri, Kec. Padakembang, Kabupaten Tasikmalaya
22.	Situ Sanghyang	Jalan Raya Cibalanarik Cilolohan, Cibalanarik, Kec. Tanjungjaya, Kabupaten Tasikmalaya
23.	Situ Gede	Kec. Mangkubumi, Kab. Tasikmalaya
24.	Pantai Cipatujah	Cipatujah, Kec. Cipatujah, Kabupaten Tasikmalaya
25.	Alun Alun Tasikmalaya	Empangsari, Kec. Tawang, Kab. Tasikmalaya
26.	Pongpet Cilangla	Kujang, Kec. Karangnunggal, Kab. Tasikmalaya
27.	TeeJay Waterpark	Komplek Plaza Asia, Tuguraja, Kec. Cihideung, Kab. Tasikmalaya
28.	Waterboom Ma'arif Garden	Sukarindik, Kec. Bungursari, Kab. Tasikmalaya
	Panarawangan Bukit Cinta	Desa Wanawali, Kec. Cibatuh, Kab. Tasikmalaya
29.	Curug cileutak/leuwi leutak	Sindangasih, Kec. Cikatomas, Kab. Tasikmalaya

30.	Curug Gado Bangkong	Santanamekar, Kec. Cisayong, Kab. Tasikmalaya
<b>1</b>	<b>2</b>	<b>3</b>
31.	Bukit Panyangrayan	Kampung Sadaukir, Desa Sukapura, Kecamatan Sukaraja, Kabupaten Tasikmalaya
32.	Pasir Pataya	Ciakar, Kec. Cibeureum, Kab. Tasikmalaya
33.	Bukit Kacapi	Desa Tanjungkarang, Kec. Cigalontang, Kab. Tasikmalaya
34.	Leuwi Citoe	Desa Pangliaran, Kecamatan Pancatengah, Kabupaten Tasikmalaya
35.	Kebun The Taraju	Banyuasih, Taraju, Tasikmalaya
36.	Curug Cimanintin	Tanjungsari, Kec. Salopa, Kabupaten Tasikmalaya
37.	Pantai Pamayangsari	Sindangkerta, Kec. Cipatujah, Kab. Tasikmalaya
38.	Curug Ciwatin	Desa Linggalaksana, Kec. Cikatomas, Tasikmalaya
39.	Curug Batu Blek	Di kawasan Hutan Cisayong dengan beralamat di Kampung Cipeuteuy, Desa Sukamukti, Kecamatan Cisayong, Kabupaten Tasikmalaya
40.	Curug Koja	Ds. Linggalaksana, Kec. Cikatomas, . Tasikmalaya.
41.	Curug Putih	Desa Sukamukti, Kec. Cisayong, Tasikmalaya
42.	Curug Sawer Mandalamekar	Ds. Mandalamekar, Kec. Jatiwaras, Kab. Tasikmalaya
43.	Wahana Alam Parung	Jl. Suryalaya – Pageurageung No.431, Sindangkerta, Kec. Pagerageung, Kabupaten Tasikmalaya
<b>POLRES CIAMIS</b>		
1.	Desa Wisata Jelat	Desa Jelat, Jelat, Baregbeg, Ciamis Regency
2.	Sirkuit BMX ciamis	Ciamis, Kec. Ciamis, Kabupaten Ciamis
3.	Kampung Sawah Telaga Sari	Jl. Cigitung No.79, Talagasari, Kec. Kawali, Kabupaten Ciamis
4.	Cireong Wonderland	Sukaresik, Sindangkasih, Kec. Sindangkasih, Kabupaten Ciamis
5.	Puncak Bangku	Desa Situmandala, Kecamatan Rancah, Kabupaten Ciamis
6.	Grand Sayang Kaak	Desa Handapherang, Kecamatan Cijeungjing, Kabupaten Ciamis
7.	Darmacaang Hill	Dusun Sorok, Desa Darmacaang, Kecamatan Cikoneng, Kabupaten Ciamis
8.	Kampung Teratai	Desa Cimaragas, Kec. Cimaragas, Kab. Ciamis



9.	Wisata Alam Ciung Wanara	Cijeungjing, Karangmulyan, Kec/Kab. Ciamis,
10.	Sedekan River Tubing	Desa Mekarjadi, Kec. Sadananya, Ka. Ciamis.
11.	Puncak Puspa	Dusun Pasireurih, Desa Medanglayang, Kecamatan Panumbangan, Kabupaten Ciamis
12.	Kampung Adat Kuta	Desa Karangpaninggal, Kecamatan Tambaksari, Kabupaten Ciamis
13.	Puncak Jamiaki	Desa Medanglayang, Kec. Panumbangan, Kab. Ciamis.
14.	Panorama alam batu walet	Jl. Raya Panawangan No.179-193, Cinyasag, Kec. Panawangan, Kabupaten Ciamis
15.	Curug Tujuh Panjalu	Kampung Nanggela, Desa Sandingtaman, Kecamatan Panjalu, Kabupaten Ciamis
16.	Sukahaji Waterboom	Jl. Raya Cihaurbeuti, Desa Sukahaji, Kecamatan Cihaurbeuti, Kabupaten Ciamis
17.	Batu Susun Rompe Desa Sukaraharja	Sukaraharja, Kec. Lumbung, Kabupaten Ciamis
18.	Paralayang bukit pangangonoan	Dayeuhluhur, Kec. Jatinagara, Kabupaten Ciamis
19.	Situ Lengkong Panjalu	Kecamatan Panjalu, Kabupaten Ciamis.
20.	Bukit Sinar Mulya	Jl. Bojong No.77, Gegempalan, Kec. Cikoneng, Kabupaten Ciamis
21.	Mega Wisata Icakan	Dusun Cikacang, Sukamulya, Baregbeg, Jalatrang, Kec. Cipaku, Kabupaten Ciamis
22.	Jeram Seribu Ciamis – Citanduy River Rafting & Outbond	Jl. Bojong Cimaragas, Salawe, Cimaragas, Karangkamulyan, Cijeungjing, Karangkamulyan, Kec. Cijeungjing, Kabupaten Ciamis
23.	Puncak Mandala Rancah	Situmandala, Kec. Rancah, Kab. Ciamis.
24.	Astana Gede Kawali	Kawalimukti, Kec. Kawali, Kab. Ciamis.
25.	Wisata Batu Ngampar	Medanglayang, Kec. Panumbangan, Kab. Ciamis.
26.	Bendung Manganti	Jl. Bendung Manganti, Karanghari, Sidarhayu, Kec. Purwadadi, Kabupaten Ciamis
<b>POLRES BANJAR</b>		
1.	Waterpark Banjar	Alamat Waterpark Banjar terletak di Parunglesang – Kota Banjar.
2.	Rawa Onom Banjar (Situs Pulo Majeti)	Desa Karang Panimbal, Kec. Pataruman Banjar.
3.	Situ Mustika	Karangpanimbal, Kec. Purwaharja, Kota Banjar.

4.	Kolam Keren Tak Bernama	Desa Mandalare, Kec. Pataruman, Kab Banjar.
5.	Taman Kota Lapang Bakti	Banjar, Kec. Banjar, Kota Banjar.
6.	Dinding Hits Sumanding	Sumanding, Mekarsari, Kec. Banjar, Kota Banjar.
7.	Sungai Citanduy	Cikadu, Kec. Purwahaerja, Kota Banjar.
8.	Situ Leutik	Cibeureum, Kec. Banjar, Kota Banjar.
9.	Cagar Budaya Pulo Majeti	Jl. Pulo Majeti, Kec. Purwahaerja, Kota Banjar.
10.	Lembah Pajamben	Jl. Langkaplancar – Lakbok, Binangun, Kec. Pataruman, Kota Banjar.
11.	Puncak Pagerbatu	Batulawang, Kec. Pataruman, Kota Banjar.
12.	Curug Cibonte	Desa Cibeureum, Kec. Banjar, Kota Banjar.
13.	Gunung Mandalare	Rejasari, Kec. Langensari, Kota Banjar
14.	Curug Panganten	Sukamukti, Kec. Pataruman, Kota Banjar
<b>KOTA CIREBON</b>		
1.	Taman Kera Kalijaga	Jl. Bhakti Abri, Kalijaga, Kec. Harjamukti, Kota Cirebon
2.	Keraton Kacirebonan	Jl. Pulasaren, Pulasaren, Kec. Pekalipan, Kota Cirebon
3.	Taman Ade Irma Suryani	Jl. Yos Sudarso No.1, Lemahwungkuk, Kec. Lemahwungkuk, Kota Cirebon
4.	Keraton Kanoman	Jl. Kanoman No.40, Lemahwungkuk, Kec. Lemahwungkuk, Kota Cirebon
5.	Keraton Kaprabonan	Jl. Lemahwungkuk, Lemahwungkuk, Kec. Lemahwungkuk, Kota Cirebon
6.	Keraton Kasepuhan	Jl. Kasepuhan No.43, Kesepuhan, Kec. Lemahwungkuk, Kota Cirebon
7.	Gua Sunyaragi	Jl. Brigjen Darsono By Pass Kota Cirebon
8.	Masjid Agung Sang Cipta Rasa Cirebon	Jl. Kasepuhan No.Komplek, Kesepuhan, Kec. Lemahwungkuk, Kota Cirebon
9.	Pantai Kejawanran	Pegambiran, Kec. Lemahwungkuk, Kota Cirebon
<b>POLRES CIREBON</b>		
1.	Wisata Belawa Cirebon	Belawa, Kec. Lemahabang, Cirebon
2.	Wisata Situ Sedong	Sedong Lor, Sedong, Cirebon
3.	Wisata Banyu Panas Palimanan	Raya Cirebon-Paliman, Palimanan Barat, Cirebon
4.	Jempol Waterboom	Ciledug Kabupaten Cirebon
5.	Kolam Renang Kersem Poll	Ds. Ciledug Lor Kec. Ciledug Kab. Cirebon
6.	Bukit Ajimut	Ds. Waled Asem Kec. Waled Kab. Cirebon

7.	Banyu Panas	Komplek PT.ITP Palimanan Ds. Palimanan Barat Kec. Gempol Kab. Cirebon
8.	Kolam Renang Jam-Jam	Ds. Gempol Kec. Palimanan Keb. Cirebon
9.	Kolam Renang Hegar	Blok II Desa Cikalahang
10.	Kolam Renang Sejati	Blok III Desa Cikalahang
11.	Kolam Renang Simpatik	Blok III Desa Cikalahang
12.	Situ Pejaten Cikalahang	Blok III Desa Cikalahang
13.	Buper Pancasila	Carawentang Desa Cisaat
14.	Water Park	Jl. By Pass Arjawinangun
15.	Bukit Gronggong	Patapan, Kec. Beber, Kabupaten Cirebon
16.	Wisata Kura-Kura Belawa	Belawa, Kec. Lemahabang, Kabupaten Cirebon
17.	Pantai Baro Gebang	Gebang Mekar, Kec. Gebang, Kabupaten Cirebon
18.	Pantai Mangrup	Ambulu, Kec. Losari, Kabupaten Cirebon,
19.	Garden Ciberes Wisata Alam	Blok, Karang Anyar, Cikulak Kidul, Kec. Waled, Kabupaten Cirebon
20.	Wana wisata Ciwaringin	Ciwaringin, Kec. Ciwaringin Kabupaten Cirebon
21.	Makam Sunan Gunung Jati	Jl. Alun-Alun Ciledug No.53, Astana, Kec. Gunungjati, Kabupaten Cirebon
22.	Talaga Cikalahang	Cikalahang, Kec. Dukupuntang, Kabupaten Cirebon
23.	Setupatok	Kec. Mundu Kabupaten Cirebon
24.	Kawasan Wisata Batik Trusmi	Jl. Syekh Datul Kahfi, Kec. Weru, Cirebon
25.	Wisata Kera Plangon	Babakan, Kec. Sumber, Kabupaten Cirebon
26.	Batu Lawang Cirebon	Cupang, Kec. Gempol, Kabupaten Cirebon
<b>POLRES PANGANDARAN</b>		
1.	Pantai Pangandaran	Pangandaran
2.	Pantai Batu Hiu	Desa Ciliang, Kecamatan Parigi, Kab. Ciamis
3.	Pantai Batu karas	Desa Batu Karas, Kecamatan Cijulang, Kabupaten Pangandaran
4.	Obyek Wisata Green Canyon	Jl. Raya Cijulang – Green Canyon, RT.02/RW.10, Cijulang, Pangandaran
5.	Citumang Body Rafting	Citumang Parkir 1. Sukamanah, Bojong, Kec. Parigi, Kab. Pangandaran
6.	Pantai Karang Nini	Emplak, Kec. Kalipucang, Kab. Pangandaran.
7.	Lembah Putri	Putrapinggan, Kec.Kalipucang, Kab. Pangandaran.

8.	Green Santirah	Desa Selasari, Kecamatan Parigi, Kabupaten Pangandaran
9.	Wonder Hill Jojogan	Dusun Gunung Tiga, Desa Cintaratu, Kecamatan Parigi, Kabupaten Pangandaran
10.	Curug Luhur Pangandaran	Desa Cimanggu, Kecamatan Langkaplancar, Kabupaten Pangandaran
11.	Ciwayang Body Rafting	Dusun Cikoranji, Desa Cimindi, Kecamatan Cigugur, Kabupaten Pangandaran
12.	Pantai Pasir Putih Pangandaran	Desa Pananjung, Kecamatan Pangandaran, Kabupaten Pangandaran
13.	Cagar Alam Pangandaran	Desa Pananjung, Kecamatan Pangandaran, Kabupaten Pangandaran
14.	Gua Sinjang Lawang	Dusun Parinengan, Desa Jatimulya, Kecamatan Langkaplancar, Kabupaten Pangandaran
15.	Pantai Madasari	Desa Masawah, Kec. Cimerak, Pangandaran
16.	Pantai Karapyak	Jl. Pangandaran, Desa Bagolo, Kecamatan Kalipucang, Kabupaten Pangandaran
17.	Curug Taringgul Atau Curug Ciparakan	Desa Cibanten, Kec. Cijulang, Pangandaran
18.	Curug Jebulan Pangandaran	Desa Cigugur, Kec. Cigugur, Pangandaran
19.	Curug Bojong Pangandaran	Desa Sukahurip, Kecamatan Pangandaran, Kabupaten Pangandaran
20.	Curug Cigayor	Kp. Sirnagalih, Desa Limusgede, Kecamatan Cimerak, Pangandaran

#### g. Sektor Pertambangan dan Energi

Secara geologi Propinsi Jawa Barat tersusun batuan yang cukup bervariasi, baik berupa batuan sedimen, batuan beku maupun batuan piroklastik yang dihasilkan oleh adanya aktifitas subduksi dan magmatisme serta sedimentasi yang berumur Kapur Akhir hingga Resen. Sehingga Jawa Barat memiliki potensi sumberdaya mineral logam dan non logam yang cukup bervariasi. Provinsi Jawa Barat cukup kaya akan variasi bahan galian bukan logam dan batuan ini yang tersebar hampir di seluruh wilayah kabupaten yang ada diantaranya :

- Kabupaten Bogor, sedikitnya memiliki 7 jenis bahan galian bukan logam yang tersebar di beberapa lokasi, seperti : Andesit terdapat di daerah sekitar Kecamatan Cigudeg; Batugamping terdapat di daerah Parungpanjang, Kecamatan Bojonggede dan di daerah Parung Payung, Kecamatan Leuwiliang; Bentonit terdapat di dua lokasi, yakni di daerah Kecamatan Jasinga; Fosfat terdapat di daerah Ciampea, merupakan fosfat gua; Kaolin terdapat di daerah Parungpanjang & Pamokolan; Sirtu di daerah

Sukanegara dapat digunakan sebagai bahan agregat beton; Tras di daerah Cirangsad, Kecamatan Cigudeg, dapat digunakan sebagai bahan Batako dan bangunan

- Bahan galian bukan logam di Kabupaten Bandung umumnya berupa : Andesit terdapat di Banjaran; Belerang, di sekitar kawah putih Ciwidey; Tras di sekitar Cicalengka dan Cikancung Sementara itu di Kabupaten Bandung Barat, komoditas bahan galian bukan logamnya berupa: Andesit di Cipatik dan Situwangi, Cililin dan Gunung Pabeasan, Soreang; Belerang, di Gunung Tangkubanparahu, Lembang; Oker di Batunagri, Lembang; Tras dibatureog, Bongkok, Pasir, Lembang, Batugamping di Padalarang Citatah. Bahan galian yang terdapat di wilayah Kabupaten Bekasi adalah batugamping, dijumpai di dua lokasi yaitu Pasir Pontang dan Pasir Tegal Luhur, Kecamatan Cibarusah. Besar sumberdaya 68.175 ribu ton Kabupaten Ciamis, memiliki sekurang-kurangnya 2 jenis bahan galian bukan logam, yaitu Belerang di gunung Sawal, Cihaurbeuti; dan Fosfat di daerah Padaherang. Serta potensi lain yang belum di ketahui jumlah sumberdayanya Kabupaten Cianjur cukup kayak ayak bahan galian bukan logam, diantaranya adalah: Andesit di sekitar Campaka, Cibinong, Cikalong Kulon, takokak dan Tanggeung; Batugamping di Bojongpicung; Bentonit di Campaka; Feldspar di Desa Mekargalih, Cikalong Kulon; Sirtu di Cikahuripan; Tras di Gekbrog.
- Kabupaten Cirebon, memiliki potensi bahan galian berupa Andesit di Ciwaringin; Batugamping di Gunung Kromong, Palimanan; dan Lempung di Gunung Kromong, Palimanan. Kabupaten Garut, memiliki sumberdaya bahan galian berupa belerang di Gunung Tampomas dan Talagabodas; Obsidian dan Perlit di Gunung Kiamis, Pasirwangi, Samarang. Kabupaten Karawang memiliki potensi bahan galian andesit di Gunung Sinalanggeng, Pangkalan dengan sumberdaya tereka 35.983 ribu ton dan batugamping di gunung Walet, Pangkalan sebesar 200 juta ton.
- Kabupaten Kuningan memiliki bahan galian kaolin yang dijumpai di daerah Cipasung, Kecamatan Garawangi. Besar sumberdaya 25 ribu ton. Kabupaten Majalengka bahan galian bukan logam berupa tras di daerah Cimeong, Kabupaten Talaga dan di daerah Cihaur, Cikebo, dan Cinangka, Kecamatan Maja. Besar sumberdaya total adalah 24.020 ribu ton.
- Bahan galian di wilayah Kabupaten Purwakarta terdiri dari : Andesit terdapat di daerah Citeko, Gunung Cupu, Cianting, dan Gunung Suindangleungis sekitar Kecamatan Plered sumberdaya andesit adalah 164.349 ribu ton; Sirtu terdapat di daerah Campakasari, Kecamatan Bungursari dan Munjuljaya, Kecamatan Purwakarta. Sirtu sebesar 1.338 ribu ton; Tras

terdapat di daerah Sulukuning, Kecamatan Jatiluhur. Sumberdaya sebesar 729 ribu ton.

- Kabupaten Subang sebagai pemasok bahan bangunan untuk wilayah Jabotabek memiliki potensi Andesit di Kecamatan Cijambe; Basal di Jalan Cagak dan Sagalaherang; serta Tras di Cijambe dan Subang.
- Kabupaten Sumedang, bahan galian terdiri dari andesit dan bentonit. Andesit terdapat di dua lokasi yaitu di daerah Legok, Paseh, Kecamatan Cimalaka dan daerah Citali, Pamulihan, Situraja, Kecamatan Sumedang Utara. Besar sumberdaya 400 ribu ton. Bentonit terdapat di daerah Hariang, Kamal, Pari, Kecamatan Tanjung Medar. Sumberdaya sebesar 20 ribu ton. Bentonit ini dapat digunakan sebagai penjernih minyak kelapa sawit.
- Kabupaten Sukabumi, cukup kaya akan potensi bahan galian bukan logam, seperti andesit, bond clay, batuapung, batugamping, fosfat, marmer, pasirkuarsa dan zeolit. Andesit, sumberdaya 806 ribu ton, terdapat di daerah Kertajaya, Kecamatan Simpenan; Bond clay di daerah Cipicung, Kecamatan Gegerbitung dan Gunung Guruh, Kecamatan Sukabumi, sumberdaya 20.610 ribu ton; Batuapung terdapat di daerah Cicurug, Kecamatan Cicurug sumberdaya 3.500 ribu ton; Batugamping dijumpai di daerah Legoknyenang, G. Guruh, Kecamatan Nyalindung dengan besar sumberdaya 17 juta ton; Fosfat terdapat di daerah Jampang Tengah, Kecamatan Jampang Tengah, merupakan fosfat Gua, sumberdaya sebesar 10 40 ribu ton; Marmer terdapat di daerah Pamaruyan, Kecamatan Cibadak, sumberdaya sebesar 3.065 ribu ton; Pasirkuarsa di Desa Sekarwangi, Kecamatan Cibadak dan Cimenteng, Kecamatan Jampang Tengah dieksploitasi sebagai bahan bata tahan api dan bahan baku semen, esar sumberdaya 8.368 ribu ton; Zeolit, di daerah Bojong, Kecamatan Cikembar dan Caringin, Kecamatan Cisolak
- Kabupaten Tasikmalaya, memiliki beragam bahan galian bukan logam, diantaranya adalah belerang, bentonit, feldspar, gipsum, kaolin dan zeolit. Potensi belerang terdapat di Kawah Karaha dan G.galunggung; Sementara itu Bentonit di jumpai di Karangnunggal dan Manonjaya; Feldspar cukup tersebar di Kertasari, Sindangkerta, Cipatujah; Fosfat di Sukaraja dan Taraju; Gipsum di Karangnunggal; kaolin di Cipatujah dan Bojongasih; serta Potensi Zeolit di Karangnunggal dan Cipatujah serta Cikalong

#### 1) Pertambangan.

- a) Data Pertambangan Illegal yang berada di Wilayah Hukum Polda Jawa Barat berjumlah  $\pm$  156
- b) Data Pertambangan Legal yang berada di Wilayah Hukum Polda Jawa Barat

berjumlah ± 165

- c) Data Stok File Batubara yang berada di wilayah hukum Polda Jawa Barat berjumlah ± 16 unit dengan rincian :

NO	NAMA PERUSAHAAN	PENANGGUNG JAWAB / NO HP	ALAMAT	KAPASITAS STOKFILE	KET
1	2	3	4	5	6
<b>POLRES CIREBON</b>					
1	PT. Bandung Express Lestari	Sdr. Simbolon	Jl. Cirebon – Losari KM 16 Ds. Bendungan Kab. Cirebon.	-	-
2	PT. Duta Prima Sejahtera	Sdr. Sugih	Jl. Cirebon – Losari KM 16 Ds. Bendungan Kab. Cirebon.	-	-
3	CV. Grage Bara Sejahtera.	Sdr. Hikmat	Jl. Cirebon – Losari KM 16 Ds. Bendungan Kab. Cirebon.	-	-
4	CV. Mitra Bara Abadi	Sdr. Junadi	Jl. Cirebon – Losari KM 15 Ds. Rawaurip Kab. Cirebon.	-	-
5	PT. Indopass	Sdr. Iman	Jl. Cirebon – Losari KM 15 Ds. Rawaurip Kab. Cirebon.	-	-
6	CV. Grage Bara Utama	Sdr. Hikmat	Jl. Cirebon – Losari KM 15 Ds. Rawaurip Kab. Cirebon.	-	-
7	CV. Kalco Indonesia	-	Jl. Cirebon – Losari KM 16 Ds. Bendungan Kab. Cirebon.	-	-
8	CV. Dewa Suratex	-	Jl. Cirebon – Losari KM 15 Ds. Rawaurip Kab. Cirebon.	-	-
9	PT. Aluna Kuisuman Lestari	-	Jl. Cirebon – Losari KM 16 Ds. Pangenan Kab. Cirebon.	-	-
10	PT. Corona Indobara	-	Jl. Cirebon – Losari KM 16 Ds. Bendungan Kab. Cirebon.	-	-

11	PT. Daerah Batubara Selatan	-	Jl. Cirebon – Losari KM 16 Ds. Bendungan Kab. Cirebon.	-	-
12	PT. Citra Transportasi	-	Ds. Palimanan Barat Kec. Gempol Kab. Cirebon	-	-
13	PT. Indo Coal	-	Jl. Palimanan Cirebon	-	-
14	PT. BAS/BEA BUANA ENERGI ABADI	Sdr. Bily	JL. Cirebon Losari KM 15 Ds. Rawaurip 45182		
15	PT. Trio Coal Persada	Sdr. Bebeng	Jl. Cirebon Losari KM 17 Ds.a ender 45182		
16	PT. Terminal Batubara Indonesia	Sdr. Nana	Jl. Cirebon Losari KM 17 Ds.a ender 45182		

## 2) Minyak dan Gas Bumi.

a) Data Terminal Bahan Bakar Minyak (TBBM) yang berada di wilayah Jawa Barat sebanyak 5 unit sbb :

- (1) Dawuan Barat Kec. Cikampek Kab. Karawang.
- (2) Ds. Balongan Kec. Indramayu Kab. Indramayu.
- (3) Jl. Soekarno Hatta Ds. Babakan Kec. Cinambo Kab. Bandung.
- (4) Ds. Kertajaya Kec. Padalarang Kab. Bandung Barat.
- (5) Jl. Garuda No. 1 Ds. Cikalang Kec. Tawang Kab. Tasikmalaya.

b) Data SPBU (Stasiun Pengisian Bahan Bakar Umum) yang ada di wilayah Jawa Barat sebanyak 872 unit

c) Data SPBG (Stasiun Pengisian Bahan Bakar Gas) di Wilayah Jawa Barat berjumlah ± 6 unit dengan rincian.

NO	NO SPBU	ALAMAT	PEMILIK / P. JWB (HP)	KUOTA / HARGA
<b>POLRES BOGOR KOTA</b>				
1		Jl. Perintis Kemerdekaan, Kel. Ciwaringi Kec. Bogor Tengah	PT.PGN (0251)- 8316600, (0251)- 8341349	
<b>POLRES SUKABUMI</b>				



1		Jl. Raya Siliwangi Rt. 04 Rw. 01 Ds. Benda Kec. Cicurug Kab. Sukabumi	PT. GAGAS ENERGI INDONESIA /	Tidak terbatas/ Rp. 4.500 per LSP
<b>POLRES PURWAKARTA</b>				
1	SPBG CIMAUNG/ PT. GAGAS ENERGI INDONESIA	Jl. Raya Sadang – Subang Desa Cimaung RT.012/004 Ds. Ciwangi Kec. Bungursari Kab. Purwakarta.	NIKO TRIANA (08129779155)	30 TON / Harga Rp. 4500
<b>POLRES SUBANG</b>				
1	31A.412.01	Jalur Pantura Jl. Raya Dusun Sukamahi RT 01 RW 13 Ds. Pamanukan Kec. Pamanukan Kab. Subang	PT. Pertamina Retail Triyono Junaedi (085717075994)	1 MMSCFD / Hari a. E n v o g a s Industri : Rp 5.450/LSP (Liter Setara Premium) b. Envogas Non Industri : Rp. 4.500/LSP (Liter Setara Premiu)
2	31A.412.02	Jl. Otista Kel. Sukamelang Kec / Kab. Subang	PT. Pertamina Retail Farid Fikriansyah (082120467622)	1 MMSCFD / Hari a. E n v o g a s Industri : Rp 5.450/LSP (Liter Setara Premium) b. Envogas Non Industri : Rp. 4.500/LSP (Liter Setara Premiu)
<b>POLRES CIREBON</b>				
1	31B.451.01	Jl Raya Cirebon-Ban dung Kasuge ngan Lor, Kec. Depok, Kabupaten Cirebon, Jawa Barat 45155	HUZZA/' +62 878- 7126-3777	SPBG RP. 4500/L Industri RP. 5450/L Kapasitas 80 L WA Tercapa City (80 Tabung)

d) Data SPBN (Stasiun Pengisian Bahan Bakar Nelayan) yang berada di wilayah Jawa Barat sebanyak 11 unit.

NO	NO SPBU	ALAMAT	PEMILIK / P. JW B (HP)	KUOTA / HARGA	JAM OPSNAL	KET
----	---------	--------	---------------------------	------------------	---------------	-----

POLRES SUKABUMI						
1	S P B N M E K A R T U N A S	Dermaga 2 Palabuhanratu	KUUD Sinar Laut/ Sdr. Maman	16.000 L / RP. 5.150,00	08.00–16.00 WIB	
POLRES KARAWANG						
1	38- 41326	Desa Sukajaya Kec Cilamaya Kulon Kab. Karawang	Sdr. SAEFULLAH (0856-9523-4694)	Solar Rp. 5.150,-/liter  (Kapasitas tangki pendam 15 KL)	08.00 – 22.00 wib	
2	39-41326	Desa Ciparage Kec. Tempuran Kab. Karawang	Sdr. SAEFULLAH (0856-9523-4694)	Solar Rp. 5.150,-/liter  (Kapasitas tangki pendam 20 KL)	08.00 – 22.00 wib	
POLRES SUBANG						
1	39.41.213	Dsn. Pelelangan Ds. BlanakanKec. Blanakan Kab Subang	KUD Mandiri Mina Fajar Sidik / Dasam MB (085321567571)	256 KL/3 Bulan Harga : Rp. 5.150	07.00 s/d 18.00 Wib (situasional)	
2	30.23.003	Kp. Sindanglaut 1 RT 01 RW 01 Desa Muara Kec. Blanakan Kab Subang	KUD Minabahari Nurhaeri (087724386668)	60 KL/Bulan Harga : Rp. 5.150	08.00 s/d 18.00 Wib	
POLRESTA CIREBON						
1	3845119	Jalan KUD Mina Bumi Bahari Desa Gebang mekar Kec. Gebang Kab. Cirebon 45194	AGUS/085314363200	BIOSOLAR RP. 5150 KAPASITAS 32 KL	1 X 16 JAM	S t o k Aman dan Tercukupi
POLRES INDRAMAYU						

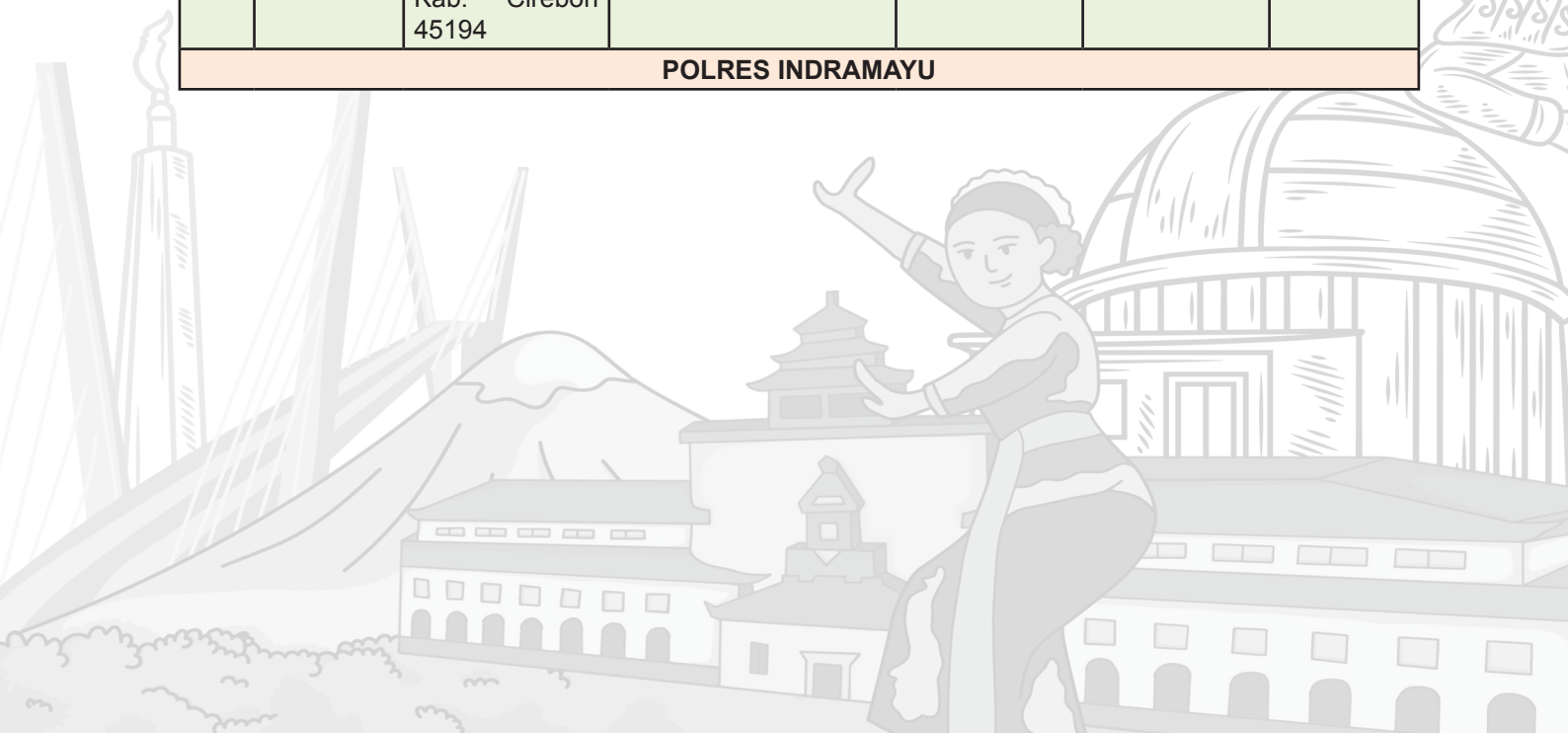

1	39.45214	D e s a Eretan Kec. kandanghaur K a b . Indramayu.	KUD Mandiri Mina Bahari	Bio Solar Rp. 5.150  Pertalite Rp. 7.650  Pertamax Rp. 12.500	17 Jam	
2	38.45202	Desa Dadap Kec. Juntinyuat Kab. Indramayu	KUD Ngupaya Mina	Bio Solar Rp. 5.150  Pertalite Rp. 7.650  Pertamax Rp. 12.500	17 Jam	
3	39.45216	D e s a Eretan Kec. Kandanghaur Kab. Indramayu	KUD Mina Misaya	Bio Solar Rp. 5.150  Pertalite Rp. 7.650  Pertamax Rp. 12.500	17 Jam	
4	38.45203	D e s a Karangsong Kec. Indramayu Kab. Indramayu	KUD Mina Sumitra	Bio Solar Rp. 5.150  Pertalite Rp. 7.650  Pertamax Rp. 12.500	17 Jam	
5	38.45211	Desa Cantigi Kulon Blok Cangkring Kec. Cantigi Kab. Indramayu	KUD Mina Karya Muda/TOUFIK HADJI SUTRISNO	Bio Solar Rp. 5.150  Pertalite Rp. 7.650  Pertamax Rp. 12.500	17 Jam	

e) Data SPPBE (Sistem Pemerintahan Berbasis Elektronik) yang berada di Wilayah Jawa Barat sebanyak 155 unit

f) Data Agen LPG Di Wilayah Jawa Barat sebanyak 397 unit

g) Data Terminal Bahan Bakar Minyak (TBBM) Yang Berada Di Wilayah Hukum Polda Jawa Barat berjumlah 5 dengan rincian sebagai berikut.

- (1) Dawuan Barat Kec. Cikampek Kab. Karawang.
- (2) Ds. Balongan Kec. Indramayu Kab. Indramayu.

- (3) Jl. Soekarno Hatta Ds. Babakan Penghulu Kec. Cinambo Kota Bandung.
- (4) Ds. Kertajaya Kec. Padalarang Kab. Bandung Barat.
- (5) Jl. Garuda No. 1 Ds. Cikalang Kec. Tawang Kab. Tasikmalaya.

### 3) Ketenagalistrikan

- a) Data PLTA (Pembangkit Listrik Tenaga Air) yang berada di wilayah hukum Polda Jawa Barat sebanyak 6 unit.

NO	NAMA PERUSAHAAN	PENANGGUNG JAWAB / NO HP	ALAMAT	KAPASITAS YANG DIHASILKAN	KET
1	2	3	4	5	6
<b>POLRESTA BANDUNG</b>					
1	PLTA LAMAJANG	PT Indonesia Power sebagai anak perusahaan PT PLN (Persero)	Kp. Lamajan Desa. Cikalong Kec. Pangalengan Kab. Bandung Telp. 5979406	19,5 MW	BUMN
2	PLTA PLENGAN	PT Indonesia Power sebagai anak perusahaan PT PLN (Persero)	Kp. Plengan Desa. Pulosari Kec. Pangalengan Kab. Bandung Telp. 70829331	6,87 MW	BUMN
3	PLTA CIKALONG	PT Indonesia Power sebagai anak perusahaan PT PLN (Persero)	Kp. Cikalong Kec. Cimaung Kab. Bandung Telp. 5979010	19,20 MW	BUMN
4	PLTA BENGKOK	PT Indonesia Power sebagai anak perusahaan PT PLN (Persero)	Ir. H. Juanda / Dago Atas RT.04/07 Desa. Ciburial Kec. Cimenyan Kab. Bandung. Telp. 022.2051095	3,85 MW	BUMN
<b>POLRES SUMEDANG</b>					
1	PLTA Jatigede		D s n . Parakankondang Ds. Kadujaya Kec. Jatigede Kab. Sumedang		
<b>POLRES CIANJUR</b>					

1	P L T A RAJAMANDALA ELEKTRIKPOWER (REP)	Basuki Setiana  C h i e f Security Sdr. Suprpto (Hp/ 081221084993).	Kp. Bantar Caringin Ds. Haurwangi Kec. Haurwangi Kab. Cianjur.	150 KV/ 47 Megawatt	M u l a i beroperasi pada tanggal 12 Juli 2019  U n t u k memasok s y s t e m kelistrikan wilayah Jawa – Bali.
---	--	--	---	------------------------	--

b) Data PLTU (Pembangkit Listrik Tenaga Uap) yang berada di wilayah hukum Polda Jawa Barat sebanyak 9 unit.

NO	NAMA PERUSAHAAN	PENANGGUNG JAWAB	ALAMAT	KAPASITAS YANG DIHASILKAN	KET
1	2	3	4	5	6
<b>POLRESTA BANDUNG</b>					
1	PLTU Geo Dipa	Pertamina Power Indonesia	Kp. Sugih Mukti Desa.  Sugih Mukti Kec. Pasar  Jambu Kab. Bandung	60 MW	BUMN
2	PT Pertamina Gheothermal	Pertamina Power Indonesia	Jl Raya Kamojang Rt 01  Rw 07 Kp Kamojang  Desa Laksana  Kecamatan Iibun Kab Bandung	140 MW	BUMN
3	PT Star Energy Wayang Windu	Prajogo Pangsetu.	Kp./ Desa. Margamukti  Kec. Pangalengan Kab.  Bandung Telp. 3002300	110 MW	Swasta
<b>POLRES SUMEDANG</b>					
1	PLTA Jatigede		D s n . Parakankondang Ds. Kadujaya Kec. Jatigede Kab. Sumedang		
<b>POLRES KARAWANG</b>					

	PLTGU (Pembangkit Listrik Tenaga Gas Dan Uap)		Dsn. Karanganyar Desa Cilamaya Kec. Cilamaya Wetan Kab. Karawang / Nomer yang bisa dihubungi (081313561397 / JSP TIG) dan (081310161698 / JSP MARYONO)	Kelistrikan Jawa - Bali melalui jaringan transmisi 500 kV dari lokasi pembangkit ke Gardu Induk 500 kV Cibatu Baru di Cibatu, Kabupaten Bekasi, Provinsi Jawa Barat dengan panjang jaringan transmisi yang dibutuhkan sekitar 52 km.	Operasional sejak tahun 2022
<b>POLRES PURWAKARTA</b>					
1	PT. South Pacific Viscose.		Desa Cicadas Kecamatan Babakan Cikao Kabupaten Purwakarta.	PLTU Kapasitas 1 x 4250 kVA, 1x 7188 kVA, 1 x 15000 kVA dan 1x 25000 Kva	
2	PT. Indo Bharat Rayon.		Jl.Raya Industri Km.10 Desa Cilangkap Kec. Babakan Cikao Kab.Purwakarta.	PLTU 1 x 36,6	671/Kep.1510- BPMPT/2015, Tanggal 29 Desember 2015
3	PT. Indorama Polychem Indonesia.		Jl.Raya Industri Km.10 Desa Cilangkap Kec.Babakan Cikao Kab.Purwakarta.	32 MW	671/Kep.1511- BPMPT/2015, Tanggal 29 Desember 2015
<b>POLRES CIREBON KOTA</b>					
1	PLTU 2 Cirebon Power		Blok Kandawaru Desa Waru Duwur Kec. Mundu Kab. Cirebon.		

c) Data PLTG (Pembangkit Listrik Tenaga Gas) yang berada di wilayah hukum Polda Jawa Barat berjumlah 2 unit

NO	NAMA PERUSAHAAN	PENANGGUNG JAWAB	ALAMAT	KAPASITAS YANG DIHASILKAN	KET
----	-----------------	------------------	--------	---------------------------	-----

1	2	3	4	5	6
<b>POLRES KARAWANG</b>					
	PLTGU (Pembangkit Listrik Tenaga Gas Dan Uap)		Dsn. Karanganyar Desa Cilamaya Kec. Cilamaya Wetan Kab. Karawang / Nomer yang bisa dihubungi (081313561397 / JSP TIG) dan (081310161698 / JSP MARYONO)	Kelistrikan Jawa-Bali melalui jaringan transmisi 500 kV dari lokasi pembangkit ke Gardu Induk 500 kV Cibatu Baru di Cibatu, Kabupaten Bekasi, Provinsi Jawa Barat dengan panjang jaringan transmisi yang dibutuhkan sekitar 52 km.	Operasional sejak tahun 2022
<b>POLRES CIREBON KOTA</b>					
1	PLTG Sunyaragi Cirebon	-	Jl. Brigjend Darsono (by pass) Kel. Karamulya Kec. Kesambi Kota Cirebon 45131.	-	-

#### 4) Kasus menonjol yang terjadi di wilayah Jawa Barat

##### a) Kasus menonjol Bahan Bakar Minyak (BBM)

- (1) Pada hari Senin 29 Maret 2021 di Area PT. Pertamina RU VI Desa Balongan Kec. Balongan Kab. Indramayu, telah terjadi ledakan pada 2 (dua) tempat penampungan / Tangki Gasoline (minyak setengah jadi) Tangki Area 301 dan 305 A yang mengakibatkan ledakan dan kebakaran.
- (2) Pada hari Jumat tanggal 01 April 2022 di Jl. Raya purabaya Kec. Purabaya Kab. Sukabumi Penimbunan BBM Jenis Solar. Tersangka Sdr. H. Dadang bin H. Sobandi (alm), Sdr. Yudi bin uci, Sdr. Jaenudin bin jujun.
- (3) Pada hari Jumat tanggal 08 April 2022 di Jln. Raya Ciawi Desa Pengkemitan Kec. Ciawi dan Jln. Lingkar Gentong Kec. Kadipaten Kab.

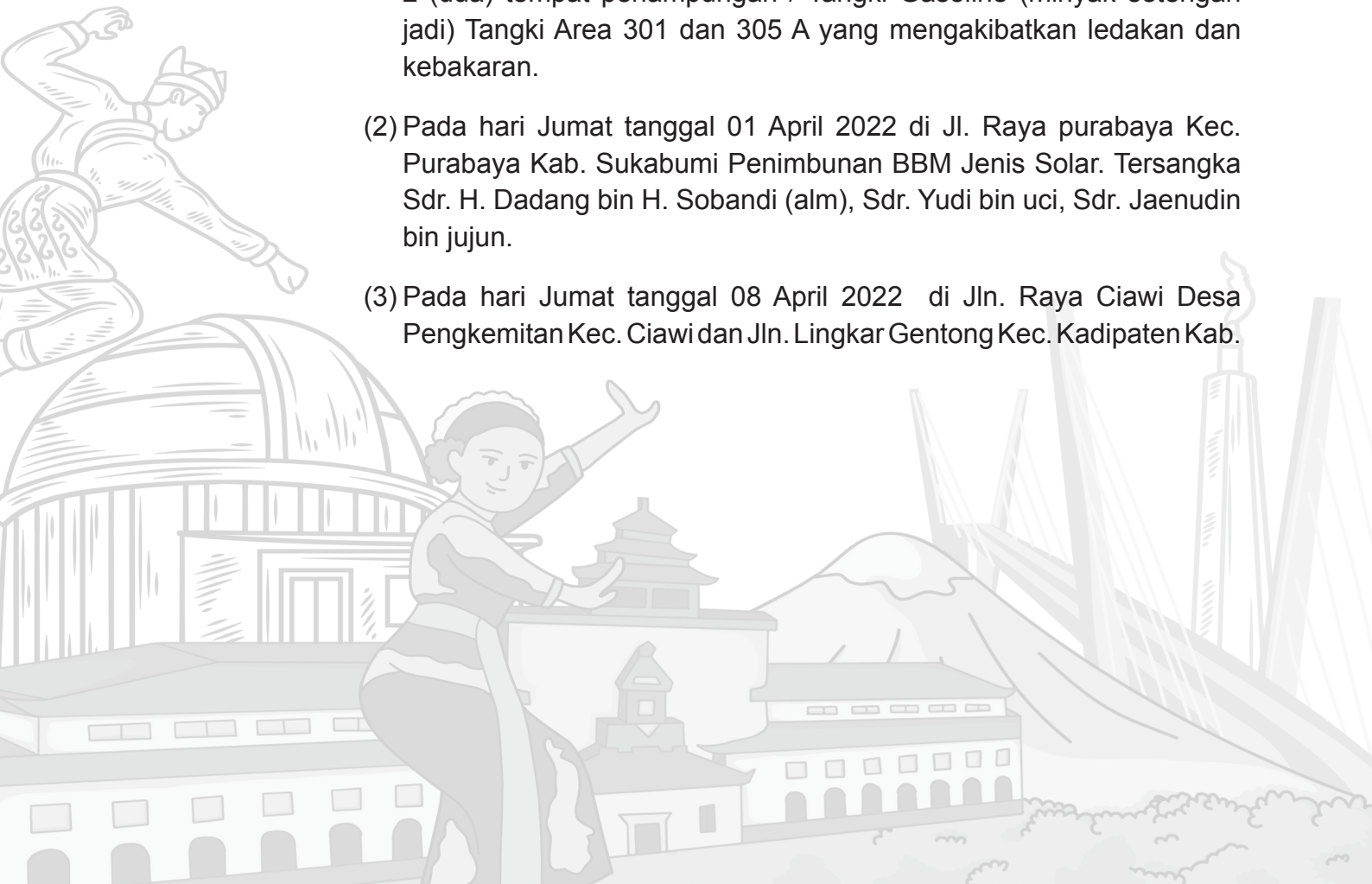

Tasikmalaya. Kss Penimbunan BBM Jenis Solar. MO Penyalahgunaan BBM jenis solar yang dibeli dari SPBU. Tsk Sdr. Tarsono, Sdr. Dani Supriadi, Sdr. Kanya Sutaryat, Sdr. Zaki Solehudin. Sdr. Sarpin.

- (4) Pada hari Selasa tanggal 12 April 2022 di Blok Bandos Rt 006 Rw 002 Desa Cidempet Kec. Arahan Kab. Indramayu. Penimbunan BBM Jenis Solar. MO Penyalahgunaan BBM jenis solar yang dibeli dari SPBU. Tsk Sdr. Sodah, Sdr. Wawan Hermawan.

b) Potensi Konflik Bahan Bakar Minyak (BBM)

- (1) Masyarakat yang terkena dampak dari ledakan penampungan / Tangki Gasoline (minyak setengah jadi) Tangki Area 301 dan 305 A di Area PT. Pertamina RU VI Desa Balongan Kec. Balongan Kab. Indramayu meminta ganti rugi kepada Pertamina.
- (2) Dengan adanya lahgun Bahan Bakar Minyak (BBM) khususnya Bio Solar (BBM Subsidi) berdampak pada pembelian dengan menggunakan Jeligen dan dijual kembali ke persusahaan dengan harga BBM Industri.

c) Kasus menonjol Liquefied Petroleum Gas (LPG).

- (1) Pada hari Kamis tanggal 20 Juli 2023 di Babakancebong, RT/RW 4/1, Desa. Parungsari, Kec. Telukjambe Barat, Kab. Karawang Sat Reskrim Polres Karawang telah melakukan penangkapan terhadap pelaku Tindak Pidana Penyalahgunaan Barang Bersubsidi Jenis Gas LPH 3 Kg. Pelaku Sdr. Eka Alfiansyah 26 Tahun, Ds. Pagon Kec. Purwadadi Kab. Subang dan Sdr. Dadang Hermawan 38 tahun, Ds. Pagon Kec. Purwadadi Kab. Subang. Barang bukti Gas Subsidi 3 KG 90 tabung, Gas Subsidi 5,5 KG 6 tabung, Gas Subsidi 12 KG 25 tabung, Pipa Besi 52 buah, Timbangan digital 1 unit, Mobil Mitsubishi L300 Warna Hitam beserta kunci kontaknya, Karet gas 1 plastik.
- (2) Pada hari Selasa tanggal 19 April 2022 di RT 04/04 Kp. Rawa Jamun Ds. Dayeuh Kec. Cileungsi Kab. Bogor lahgun LPG . MO Pelaku membeli LPG 3 Kg (subsidi) ke pangkalan resmi di sekitar TKP Kemudian memindahkan isi tabung ukuran 3 Kg (subsidi) ke tabung ukuran 12 Kg (non subsidi) dengan menggunakan alat khusus berupa pipa besi yang sudah dimodifikasi sedemikian rupa dan menggunakan es batu selanjutnya hasil pemindahan tersebut dijual. Adapun tersangka Sdr. Gocap Sitompul (DPO) selaku pemilik



usaha, Sdr. Mikhael Sitompul (Ditahan) selaku pekerja dan Sdr. Ari Andrianto (Ditahan) selaku pekerja.

- (3) Pada hari Rabu tanggal 24 Agustus 2022 di Kp. Batununggal Rt. 02 Rw. 08 Desa Girimekar Kec. Cilengkrang Kab. Bandung. MO pelaku dengan cara memindahkan isi tabung gas LPG 3 Kg ke tabung gas 5,5 Kg dan 12 Kg dengan bantuan alat suntik berbentuk pipa (pentil). Penyuntikan gas tersebut dilakukan oleh tersangka Sdr. SR dengan bantuan tersangka Sdr. AH yang berperan sebagai pengatur penyaluran bahan baku gas 3 kg, pengatur penyaluran gas 5,5 Kg dan 12 Kg hasil penyuntikan, penyedia es batu, barcode/ segel tabung gas 12 Kg, dan karet seal. Kegiatan penyuntikan gas tersebut rutin dilakukan sebanyak 3 (tiga) kali dalam seminggu dengan hasil suntik berkisar antara 15 tabung sampai dengan 40 tabung gas 12 Kg. Adapun tersangka Sdr. SARIPUDIN pelaku yang memindahkan tabung 3 kg ke 12 kg dan pemilik rumah dan Sdr. AH selaku penyedia dan penjual.

d) Potensi Konflik

- (1) Warga masyarakat pengguna LPG khusus 3 kg membeli dengan harga diluar dari HET sehingga dapat memicu aksi unras.
- (2) Masih terdapat isi Liquid yang tidak standar dari yang telah ditentukan oleh PT. Pertamina.
- (3) Ketika musim penghujan maka LPG 3 Kg akan banyak karena untuk akses pendistribusian akan terhambat sehingga LPG 3 kg tersebut akan di jual ke luar dari ketentuan atau Kabupaten lain.

e) Kasus Pertambangan

- (1) Konflik antara PT. Antam dengan Masyarakat Kp. Ciguha Ds. Bantarkaret Kec. Nanggung Kab. Bogor terkait pencemaran lingkungan.
- (2) Galian pasir oleh masyarakat di Kel. Argasunya Kec. Harjamukti Kota Cirebon dengan menggunakan alat manual / tradisional,
- (3) Pertambangan oleh pengusaha di Lokasi Pertambangan Galian C (Pasir, Tanah dan Batu) di wilayah Kab. Majalengka sebanyak 35 lokasi yang tersebar di 26 Kecamatan di Kab. Majalengka.
- (4) Galian emas ilegal di Blok Cijiwa Kp. Cimerak Ds. Kertajaya Kec. Simpanan Kab. Sukabumi yang mengatasnamakan Koperasi Tambang Rakyat Sukabumi (KTRS) pimpinan Sdr. Yustendi yang saat

ini pertambahan tersebut di kerjasamakan dgn pengusaha asing,

- (5) Kab. Tasikmalaya (tambang emas) Ds. Pasir Mukti Kec. Cineam Kab. Tasikmalaya konflik antara masyarakat penambang rakyat dengan perhutani. Ketua penambang rakyat Sdr. H. Hadli. Dan Ds. Karang layung Kec. Karang jaya Kab. Tasikmalaya. Konflik antara perhutani dengan masyarakat penambang rakyat, ketua penambang rakyat Sdr. H. Iyus.
  - (6) Galian C batu belah oleh masyarakat Ds, Sindangwangi Kec, Padaherang, Ds, Kalipucang, Ds, Tunggilis, Ds, Banjarharja dan Ds, Cibuluh Kec. Kalipucang Kab. Pangandaran yang menggunakan alat manual / tradisional yg mengundang konflik antar masyarakat.
  - (7) Polemik Terkait Perpanjangan Izin Usaha Pertambangan Yang Tidak Dapat di Perpanjangan Di Kabupaten Bandung Barat :
    - (a) Bahwa Perpanjangan Izin Usaha Pertambangan tidak dapat diperpanjang apabila perusahaan tambang sudah melakukan perpanjangan sebanyak 2 kali dan peraturan tersebut berlaku bagi pengusaha pertambangan di seluruh Indonesia.
    - (b) Izin usaha pertambangan yang dikeluarkan oleh pemerintah hanya berlaku selama 5 tahun.
    - (c) Perusahaan yang bergerak dibidang pertambangan tidak dapat melanjutkan kegiatan penambangan ketika sudah melakukan perpanjangan sebanyak 2 kali dan izin wilayah usaha pertambangan harus diserahkan ke pemerintah pusat.
- f) Kasus PLN.
- (1) Pembangunan tower PLN jalur Tasikmalaya yang mendapat penolakan dari warga masyarakat dan meminta gantirugi dengan harga yang tidak sesuai dengan harga yang ditetapkan oleh pemerintah.
  - (2) Pembuatan Geotermal di Wilayah Kab. Cianjur mendapat penolakan dari warga masyarakat yang dapat menimbulkan Gangguan Kamtibmas.
  - (3) Kasus gantirugi tanah untuk pembangunan PLTU di jatigede Kab. Sumedang yang saat ini masih belum terselesaikan karena tanah yang dijadikan kasus tersebut merupakan tanah timbul tenggelam.

**h. Sektor Pertanian, Perkebunan, Kehutanan, Peternakan, Perikanan dan Kelautan**

Sektor pertanian dikelompokkan sebagai berikut :

- 1) Pertanian Tanaman Pangan
- 2) Perkebunan
- 3) Kehutanan
- 4) Peternakan
- 5) Perikanan dan Kelautan

Pembangunan ekonomi pada sektor pertanian merupakan hal sangat penting untuk mewujudkan tujuan pembangunan nasional dibidang pertanian, yaitu

- Peningkatan produksi pangan terutama menuju pencapaian surplus beras;
- Stabilisasi harga pangan ;
- Pemantapan penganekaragaman Pangan berbasis sumberdaya lokal, Perlindungan dan pemberdayaan petani serta peningkatan kesejahteraan petani;
- Upaya yang sudah dijalankan pemerintah ke arah itu adalah dengan menerapkan program intensifikasi, ekstensifikasi, diversifikasi dan rehabilitasi.

Wilayah Jawa Barat memiliki lahan yang dikelompokkan menjadi 2 kelompok, yaitu Lahan Pertanian dan Lahan Bukan Pertanian. Karakteristik lahan pertanian inilah yang sangat menentukan naik turunnya produksi hasil pertanian dan juga keragamannya.

#### 1) Pertanian Tanaman Pangan

Pada tahun 2021, tercatat luas panen padi sebesar 1.624.680,95 hektar dengan produksi sebesar 9.354.368,84 ton. Sedangkan produksi beras tercatat sebesar 5.374.153,33 ton. Pada tahun 2021 produksi buah-buahan terbesar adalah pisang yaitu sebesar 16.473.248 kwintal, untuk tanaman hias produksi terbesar adalah krisan yaitu 79.619.22 tangkai. Sementara itu produksi sayur sayuran di Jawa Barat di dominasi oleh cabai sebesar 3.390.178 kwintal, untuk tanaman biofar maka produksi terbesar adalah kapulaga sebesar 89.021.626 kg dan disusul oleh jahe sebesar 43.666.648 kg

a) Produksi padi dan beras menurut Kabupaten/Kota di Provinsi Jawa Barat tahun 2020 s.d 2021.

Kabupaten/Kota	Produksi Padi 1(ton)		Produksi Beras (ton)	
	2020	2021x	2020	2021x
-1	-2	-3	-4	-5
<b>Kabupaten/Regency</b>				
Bogor	298 974,65	301 254,10	171 763,14	173 072,69

Kabupaten/Kota	Produksi Padi 1(ton)		Produksi Beras (ton)	
	2020	2021x	2020	2021x
-1	-2	-3	-4	-5
Sukabumi	521 459,25	515 699,54	299 582,16	296 273,13
Cianjur	622 992,32	607 970,44	357 913,67	349 283,46
Bandung	277 156,28	298 203,50	159 228,31	171 320,08
Garut	424 913,90	455 365,04	244 116,16	261 610,54
Tasikmalaya	444 358,24	497 780,42	255 287,06	285 978,50
Ciamis	282 791,46	331 667,49	162 465,77	190 545,41
Kuningan	277 317,90	281 615,91	159 321,16	161 790,39
Cirebon	497 080,10	474 707,62	285 576,14	272 723,01
Majalengka	566 334,48	536 999,75	325 363,32	308 510,28
Sumedang	307 178,00	265 379,11	176 475,99	152 462,23
Indramayu	1 363 311,87	1 366 705,98	783 232,64	785 182,60
Subang	970 759,74	989 563,83	557 708,57	568 511,67
Purwakarta	159 957,49	171 662,18	91 896,76	98 621,20
Karawang	1 087 873,90	1 249 685,50	624 991,50	717 953,46
Bekasi	504 103,31	601 021,28	289 611,04	345 291,13
Bandung Barat	164 640,49	153 446,70	94 587,16	88 156,26
Pangandaran	154 982,57	142 158,29	89 038,63	81 670,97
<b>Kota/ Municipality</b>				
Bogor	152,26	168,08	87,48	96,55
Sukabumi	14 532,67	15 184,27	8 349,12	8 723,47
Bandung	6 799,08	7 272,66	3 906,11	4 178,19
Cirebon	1 031,24	1 193,01	592,46	685,41
Bekasi	2 723,05	2 548,35	1 564,41	1 464,04
Depok	189,23	256,83	108,72	147,55
Cimahi	437,44	435,3	251,3	250,08
Tasikmalaya	36 349,80	51 605,17	20 883,22	29 647,55
Banjar	28 371,86	34 818,49	16 299,84	20 003,48
<b>Jawa Barat</b>	<b>9 016 772,58</b>	<b>9 354 368,84</b>	<b>5 180 201,84</b>	<b>5 374 153,33</b>
Catatan/Note:	X Angka Sementara / Preliminary			

b) Produksi Tanaman Biofar maka Menurut Kabupaten/Kota dan Tanaman di Provinsi Jawa Barat Tahun 2020 s.d 2021

Kabupaten/Kota -1	Jahe/ Ginger (kg/ kg)		Laos/Lengkuas/ Galanga (kg/ kg)	
	2020 -2	2021 -3	2020 -4	2021 -5
	<b>Kabupaten/Regency</b>			
Bogor	749 506	388 492	7 053 912	6 801 202
Sukabumi	3 579 373	5 204 954	134 871	188 687
Cianjur	8 524 073	15 176 108	1 001 268	1 673 948
Bandung	566 422	447 602	118 470	63 843
Garut	10 831 723	13 115 111	808 723	1 140 890
Tasikmalaya	776 118	1 854 378	145 326	124 740
Ciamis	319 107	542 779	68 313	130 690
Kuningan	678 635	627 135	60 780	75 427
Cirebon	2 940	1 212	14 325	5 910
Majalengka	997 745	778 110	439 552	168 717
Sumedang	941 232	3 119 690	493 279	2 327 493
Indramayu	21	66	55	354
Subang	1 586 019	747 160	1 445 858	1 301 025
Purwakarta	61 377	61 412	32 584	35 098
Karawang	23 777	26 818	19 400	10 005
Bekasi	14 000	-	550 190	185 600
Bandung Barat	3 560 459	1 096 680	506 304	276 450
Pangandaran	90 704	214 676	9 499	9 790
<b>Kota/ Municipality</b>				
Bogor	13 672	12 395	17 420	8 900
Sukabumi	2 200	-	0	-
Bandung	160	40	75	60
Cirebon	0	30	0	-
Bekasi	172 812	165 801	141 430	729 426
Depok	660	1 574	1 100	3 100
Cimahi	1 380	850	590	66
Tasikmalaya	2 765	1 140	23 175	3 380
Banjar	12 366	82 435	7 162	47 350
<b>Jawa Barat</b>	<b>33 509 246</b>	<b>43 666 648</b>	<b>13 093 661</b>	<b>15 312 151</b>

## c) Total Luas Penggunaan Lahan Pertanian Menurut Kabupaten / Kota (hektar)

Kabupaten/Kota (1)	Penggunaan Lahan		Total (4)
	Sawah (2)	Bukan Sawah (3)	
01 Bogor	44.955,6	129.113,3	174.068,9
02 Sukabumi	66.409,3	271.245,0	337.654,3
03 Cianjur	66.934,3	261.619,2	328.553,5
04 Bandung	31.945,8	114.250,7	146.196,5
05 Garut	42.843,7	213.459,2	256.302,9
06 Tasikmalaya	48.401,0	200.395,0	248.796,0
07 Ciamis	35.675,0	84.113,0	119.788,0

08 Kuningan	27.667,0	64.270,0	91.937,0
09 Cirebon	53.521,6	22.025,2	75.546,8
10 Majalengka	50.017,0	48.904,0	98.921,0
11 Sumedang	31.157,0	90.404,9	121.561,9
12 Indramayu	116.718,0	57.189,0	173.907,0
13 Subang	84.660,0	76.070,0	160.730,0
14 Purwakarta	17.970,0	55.303,0	73.273,0
15 Karawang	95.019,0	39.898,6	134.917,6
16 Bekasi	48.152,0	33.241,0	81.393,0
17 Bandung Barat	20.786,2	67.464,2	88.250,4
18 Pangandaran	16.727,0	62.522,0	79.249,0
71 Bogor	171,6	1.962,9	2.134,5
72 Sukabumi	1.371,0	540,0	1.911,0
73 Bandung	702,0	862,0	1.564,0
74 Cirebon	140,2	761,8	902,0
75 Bekasi	312,0	3.702,0	4.014,0
76 Depok	135,0	2.011,0	2.146,0
77 Cimahi	136,0	191,0	327,0
78 Tasikmalaya	5.777,0	6.433,0	12.210,0
79 Banjar	3.311,0	4.770,0	8.081,0
<b>JUMLAH</b>	<b>911.615,3</b>	<b>1.912.721,0</b>	<b>2.824.336,3</b>

Sumber : Bidang perencanaan Dinas Tanaman Pangan dan

Hortikultura Jawa Barat.

## 2) Perkebunan

Sub sektor perkebunan sampai sekarang masih mempunyai peranan yang cukup besar dalam pengembangan sektor pertanian. Peluang bisnis perkebunan di Jawa Barat masih bisa ditingkatkan. Hal ini dapat dilihat dari produksi perkebunan Jawa Barat masih menunjukkan peningkatan walaupun tidak untuk semua komoditas. Provinsi Jawa Barat memiliki perkebunan yang dikelola oleh perkebunan besar milik negara dan swasta serta perkebunan rakyat. Komoditi potensialnya adalah teh, kelapa, kelapa sawit, tebu dan karet. Pada tahun 2021, luas area perkebunan terluas sementara adalah tanaman kelapa seluas 145.759,32 Ha, dan yang



terkecil tanaman Jambu mete seluas 100,37 Ha. Sedangkan produksi hasil perkebunan rakyat yang terbesar adalah kelapa Deres sebanyak 154.512,98 ton.

Produksi perkebunan menurut Kabupaten/Kota dan jenis tanaman di Provinsi Jawa Barat (Ton) tahun 2020 s.d 2021

Kabupaten/Kota	Kelapa Sawit/Oil Palm		Kelapa/Coconut	
	2020	2021*)	2020	2021*)
-1	-2	-3	-4	-5
<b>Kabupaten/Regency</b>				
Bogor	43 183,08	43 183,08	2 161,24	2 159,91
Sukabumi	69 054,86	62 072,97	1 939,23	2 101,14
Cianjur	10 414,34	10 414,34	4 251,92	4 534,78
Bandung	-	-	114,7	110,65
Garut	2 505,99	2 505,99	2 965,45	2 965,45
Tasikmalaya	65,66	67,3	26 903,47	27 574,74
Ciamis	-	-	17 212,08	17 224,83
Kuningan	-	-	3 466,00	4 333,08
Cirebon	-	-	354,03	326,64
Majalengka	-	-	985,75	1 005,46
Sumedang	-	-	1 779,00	1 776,41
Indramayu	-	-	2 443,64	2 428,26
Subang	14 689,63	14 684,63	2 525,35	2 530,00
Purwakarta	-	-	891,41	886,99
Karawang	-	-	1 021,00	984
Bekasi	-	-	510,29	507,99
Bandung Barat	1 040,98	1 040,98	760,63	765,27
Pangandaran	-	-	13 132,67	13 147,67
<b>Kota/ Municipality</b>				
Bogor	-	-	-	-
Sukabumi	-	-	0,68	1,38
Bandung	-	-	-	-
Cirebon	-	-	-	-
Bekasi	-	-	-	-
Depok	-	-	-	-
Cimahi	-	-	-	-
Tasikmalaya	-	-	785,25	919,03
Banjar	-	-	2 080,09	2 095,49
<b>Jawa Barat</b>	<b>140 954,54</b>	<b>133 969,29</b>	<b>86 283,88</b>	<b>88 379,17</b>

Data Kasus Gangguan Usaha dan Konflik di Areal Perkebunan Tahun 2021 s.d Bulan Mei 2022

NO 1	NAMA PERUSAHAAN 2	NAMA KEBUN 3	POKOK PERMASALAHAN 4
1.	PTPN VIII	Cisaruni Kab. Garut	Terjadinya klaim oleh masyarakat Ds. Jayasena terhadap Lahan dari pervonding 44 yang sudah dikeluarkan HGU seluas 107,8 Ha dan masyarakat mengajukan untuk redistribusi. Kasus masih dalam proses
2.	PTPN VIII	Miramare Kab. Garut	Adanya permohonan relokasi penduduk leuwipari sebanyak 52 KK menduduki bedeng-bedeng pekebunan dan masih diduduki oleh para pensiunan
3.	PTPN VIII	Bunisari Lendra Kab. Garut	Adanya penggarapan lahan di Blok C oleh 66 KK dari tahun 1988. Adanya penggarapan lahan di Blok Ranca Eceng dan Leui Jurig Ds. Mekarsari Kec. Cibalong Lahan yang diokupasi oleh masyarakat sampai dengan bulan Juni 2018 meliputi Kebun Cisarua seluas 330,69, Cikubang seluas 31,62 Ha, Pasir Salam Blok C dan Batu Beureum 104,19 Ha, Ranca Eceng dan Leui Jurig seluas 262 Ha
4.	PTPN VIII	Dayeuh Manggung Kab. Garut	Adanya penggarapan lahan masyarakat sekitar perkebunan yang tersebar di Blok Kiara Lawang, Ciledug, Ciajag, Hantap, Ciakar, Congeang dan Cimerak meliputi Ds. Sukatani, dawungsari dan Dangiing
5.	PT. Condong Garut	PT. Condong Garut	<ul style="list-style-type: none"> <li>- Adanya penjarahan sejak Tahun 1998 Adanya permohonan retribusi oleh Ds. Karang Sari</li> <li>- Adanya sengketa lahan yang terletak di Blok Pakandangan</li> <li>- Adanya permohonan relokasi masyarakat yang terkena bencana alam pergeseran tanah.</li> <li>- Adanya penebangan pohon jarak</li> <li>- Adanya permintaan pengukuran HGU Condong</li> </ul>
6.	PT. Surya Andika Mustika	PT. Agro Jabar	Penggarapan lahan oleh masyarakat sebanyak 3.488 KK telah banyak berdiri bangunan liar di sepanjang jalan semi permanen dan permanen.
7.	PT. Bumi Loka Swaka	Panumbangan Kab. Sukabumi	Digarap oleh masyarakat sekitar sejak tahun 2018 s.d sekarang
8.	PT. Tjigaru	Cigaru Kab. Sukabumi	PETI liar dari tahun 1994 s.d sekarang
9.	PT. Xduren Estate	Tugucimenteng	PETI Liar dari tahun 2017 s.d sekarang
10.	PT. Bodjong Asih	Bojong Asih Kab. Sukabumi	PETI Liar dari tahun 2017 s.d sekarang
11.	PT. Bumi Lestari Abadi	Cigebang Kab. Sukabumi	Tuntutan masyarakat untuk di Redis
12.	PTPN VIII	Ciater Kab. Subang	Penyerobotan dengan pembuatan vila-vila liar Penyerobotan lahan dan pembangunan pedagang liar pada lahan HGU



NO 1	NAMA PERUSAHAAN 2	NAMA KEBUN 3	POKOK PERMASALAHAN 4
13.	PTPN VIII	Tambaksari Cipunagara Subang	Peneyrobotan lahan sudah berlangsung lama
14.	PTPN VIII	Jalupang	Jl. PTPN digunakan untuk angkutan pasir serta pembangunan pedagang liar pada areal HGU Pencurian getah Karet

### 3) Peternakan

Jenis ternak yang diusahakan di Jawa Barat berupa ternak besar, kecil dan unggas. Pada tahun 2021, jumlah ternak sapi potong sebanyak 415.036 ekor, sapi perah 119.915 ekor, kerbau 85.042 ekor, kuda 9.313 ekor, kambing 1.428.482 ekor, domba 12.246.608 ekor dan babi 7.274 ekor. Pada tahun 2021 produksi daging ternak di provinsi Jawa Barat adalah daging ternak sapi sebesar 64.425.184 Kg. Sedangkan produksi untuk daging unggas yang terbesar adalah ayam broiler / pedaging sebesar 860.156.127 Kg.

Populasi Unggas Menurut Kabupaten/Kota dan jenis Unggas di Provinsi Jawa Barat (Ekor) Tahun 2020 s.d 2021.

Tabel 1

Kabupaten/Kota -1	Ayam Kampung		Ayam Petelur	
	2020 -2	2021*) -3	2020 -4	2021*) -5
<b>Kabupaten/Regency</b>				
Bogor	1 973 847	2 013 324	...	...
Sukabumi	1 282 297	1 307 943	...	...
Cianjur	4 851 849	4 796 767	...	...
Bandung	1 971 217	1 814 468	...	...
Garut	1 719 968	1 719 968	...	...
Tasikmalaya	2 104 532	2 111 657	...	...
Ciamis	1 500 452	1 518 897	...	...
Kuningan	528 120	580 932	...	...
Cirebon	1 352 399	1 365 923	...	...
Majalengka	1 050 614	1 066 373	...	...
Sumedang	612 943	625 202	...	...
Indramayu	1 864 580	1 920 517	...	...
Subang	1 656 457	1 471 950	...	...
Purwakarta	1 492 182	1 522 021	...	...
Karawang	552 106	554 867	...	...
Bekasi	1 079 380	1 100 967	...	...
Bandung Barat	1 709 993	1 710 482	...	...
Pangandaran	344 177	351 611	...	...
<b>Kota Municipality</b>				
Bogor	81 499	82 314	...	...

Kabupaten/Kota -1	Ayam Kampung		Ayam Petelur	
	2020 -2	2021*) -3	2020 -4	2021*) -5
Sukabumi	71 467	–	...	...
Bandung	35 158	40 677	...	...
Cirebon	49 500	19 186	...	...
Bekasi	128 845	122 403	...	...
Depok	23 000	23 101	...	...
Cimahi	14 712	14 000	...	...
Tasikmalaya	731 221	734 721	...	...
Banjar	68 900	69 435	...	...
<b>Jawa Barat</b>	<b>28 851 415</b>	<b>28 659 706</b>	<b>39 422 009</b>	<b>40 919 016</b>

Tabel 2

Kabupaten/Kota -1	Ayam Pedaging		Itik/Itik Manila	
	2020 -6	2021*) -7	2020 -8	2021*) -9
<b>Kabupaten/Regency</b>				
Bogor	...	...	305 579	133 255
Sukabumi	...	...	150 821	68 141
Cianjur	...	...	790 291	783 594
Bandung	...	...	363 064	290 485
Garut	...	...	56 146	213 625
Tasikmalaya	...	...	303 335	305 010
Ciamis	...	...	175 029	178 677
Kuningan	...	...	72 319	69 355
Cirebon	...	...	818 455	588 918
Majalengka	...	...	363 030	191 281
Sumedang	...	...	99 436	83 021
Indramayu	...	...	3 142 938	2 298 567
Subang	...	...	761 138	720 280
Purwakarta	...	...	1 240 644	1 265 453
Karawang	...	...	1 970 200	1 975 027
Bekasi	...	...	392 867	394 792
Bandung Barat	...	...	367 582	247 721
Pangandaran	...	...	28 575	28 924
<b>Kota/ Municipality</b>				
Bogor	...	...	4 658	885
Sukabumi	...	...	5 197	–
Bandung	...	...	3 161	3 386
Cirebon	...	...	7 151	447
Bekasi	...	...	18 747	17 810

Kabupaten/Kota -1	Ayam Pedaging		Itik/Itik Manila	
	2020 -6	2021*) -7	2020 -8	2021*) -9
Depok	...	...	30 000	7 500
Cimahi	...	...	3 512	2 000
Tasikmalaya	...	...	46 729	46 779
Banjar	...	...	13 125	10 973
<b>Jawa Barat</b>	<b>710 787 821</b>	<b>780 102 095</b>	<b>11 533 729</b>	<b>9 925 906</b>
Catatan/Note: *) Angka Sementara/ Preliminary Figures				

## Data RPH (Rumah Pemotongan Hewan) di wilayah Jawa Barat

NO	NAMA RPH	ALAMAT	PEMILIK / PENANGGUNG JAWAB	KETERANGAN
1	2	3	4	5
<b>KAB. SUKABUMI</b>				
1	RPH Dinas Pternakan	Sukabumi Jl. Bojongkokosan Parung kuda Kab. Sukabumi.		
<b>KAB. CIANJUR</b>				
2	PT. Nuyan Farm	JL. Perintis Kemerdekaan 48 Kec/ Kab. Cianjur		Ayam
3	PT. QL Trimitra	Jl. Tarikolot Ds. Cinangsi Kec. Cikalongkulon		Ayam
4	PT. Bohan	Kp. Murni Sari Kec. Mande Kab. Cianjur		Ayam
5	PT. Pasirtengah	Jl. Jonggol Ds. Cinangsi Kec. Cikalongkulon Kab. Cianjur		Sapi
6	PT. RPH Disnakan Kab. Cianjur	Jl. Perintis kemerdekaan Ds. Sukamaju Kec/Kab. Cianjur		Sapi
7	H. UDAN	Kel. Bojongherang Kec/ Kab. Cianjur		Sapi
<b>KAB. KARAWANG</b>				
8	RPH Cikampek	Desa Cikampek Pusaka Kec. Cikampek	Pemda Karawang Kab.	Pemotongan hewan Sapi / kerbau

9	R P H Rengasdengklok	Desa Warudoyong Kec. Rengasdengklok	Pemda Karawang	Kab.	Pemotongan hewan Sapi / kerbau
10	RPH Gorowong	Desa Adiarsa Timur Kec. Karawang Timur	Pemda Karawang	Kab.	Pemotongan hewan Sapi / kerbau
11	PT. Telur Indonesia	Desa Wanajaya Kec. Telukjambe Barat	Swasta		Pemotongan unggas
<b>KAB. SUBANG</b>					
12	PT. Bina Mentari Tunggal.	Dusun Kaliwangana Rt. 006 Rw. 001 desa Kaliangsana Kec. Kalijati kab. Subang.			
<b>KAB. BANDUNG</b>					
13	Rumah Potong Hewan Cireungit	Kp. Cireungit Desa Tanjungsari Kec. Cangkuang Kab. Bandung	OJI SAHROJI  081313434657		
14	Rumah Potong Hewan	Ds./Kec.Pangalengan Kab. Bandung	OMAN  085320595014		
15	Rumah Potong Hewan Ciwidey	Ds./Kec.Ciwidey Kab. Bandung	YAYAT  081320393062		
16	Rumah Potong Hewan MBC	Kel./Kec. Baleendah Kab. Bandung	CECEP  081394385155		
<b>KAB. GARUT</b>					
17	RPH Ciawitali	Jl. Guntursari Desa Hauranggung Kec.Tar- Kidul	Pemerintah		
18	RPH Limbangan	Jl. Leuwigoong Ds.Limbangan Barat Kec.Bl.Limbangan	Pemerintah		
19	RPH Wanaraja	Kp.Bojong Nangka Ds./ Kec.Wanaraja	Pemerintah		
20	RPH Cikajang	Jl. Raya Cikajang Ds./ Kec. Cikajang	Pemerintah		
21	TPH Cibodas	Jl.CibodasDs.Banjarsari Kec.Bayongbong	Swasta		
22	T P H Pameungpeuk	Pasar Pameungpeuk Kec.Pameungpeuk	Swasta		

23	TPH Leuwigoong	Jl. Raya Leuwigoong Ds./Kec.Leuwigoong	Swasta	
24	TPH Cibatu	Pasar Cibatu Ds./Kec. Cibatu	Swasta	
25	TPH Leles	Kp. Salam Nunggal Ds.Salam Nunggal Kec. Leles	Swasta	
25	TPH Bungbulang	Pasar Bungbulang Ds/ Kec. Bungbulang	Swasta	
26	TPH Malangbong	Jl.Raya malangbong Ds. Sukamanah Kec. Malangbong	Swasta	
27	TPH Cilawu	Jl.Raya Salawu Ds.Bojongloa Kec. Cilawu	Swasta	
28	TPH Kadungora	Pasar Kadungora Ds. / Kec Kadungora a.	Swasta	
29	Aceng Abdulah R	Ds. Salamanunggal RT/ RW 02/06 Leles	Perorangan	
30	Ilah	Kp. Pangampaan Ds Haruman	Perorangan	
31	Asep Parlan	Kadungora Batu Kasur RT/RW 03/02 Talaga Sari	Perorangan	
32	Uus Rusman	Mekar Sari RT/RW 04/04 Talangsari Kadungora	Perorangan	
33	Engkus	Halteu RT/RW 02/03 Ds./ Kec.Kadungora	Perorangan	
34	Lilit	Pasar limbangan tonggoh Kec. Limbangan	Perorangan	
35	Ajat	Jl. Guntur Melati Kec. Tajug (Pasar Ciawitali)	Perorangan	
36	Didi	Perum Cempaka Kec. Karangpawitan	Perorangan	
37	H. Ase Sudrajat/ PD. Lembu Jantan	Perum Cempaka Blok DD No. 187	Perorangan	
38	Edeng	Jl. Guntur Melati	Perorangan	
39	Asep Aduh	Jl. Guntur Sari	Perorangan	
40	Engkan	Jl. Ahmad Yani Kp. Kaum Lebak	Perorangan	
41	Apan	Jl. Cilawu Kp. Dayeuh Manggung	Perorangan	
42	Asep	Pasar Cisarupan	Perorangan	
43	Opik	Loasari Ds. Tambakbaya Kec. Cisarupan	Perorangan	
44	Udung	Kp. Kancah nangkub Kec. Cisarupan	Perorangan	

45	Uyun	Kp. Ngamplang Ciroyom Kec. Cisarupan	Perorangan	
46	Asep Saepudin	Kp. Barukai Kec. Cisarupan	Perorangan	
47	Hasan Susilo	Kp. Ranca Panjang RT 01 Neglasari/ Kp. Kudang RT/RW 02/03 Limbangan Timur	Perorangan	
<b>KOTA TASIKMALAYA</b>				
48	PT. Lintas Nusa Pratama.	Jl. RE Martadinata KM 06 Kp. Panoongan Kel. Sukamaju Kaler Kec. Indihiang.		
<b>KAB. CIAMIS</b>				
49	RPH Ciamis	Kel. Cigembor Kec. Ciamis	Dikelola Pemerintah	
50	RPH Banjarsari	Ds. Cibadak Kec. Banjarsari	Dikelola Pemerintah	
51	RPH Cihaurbeuti	Ds. Pamokolan Kec. Cihaurbeuti	Dikelola Pemerintah	
52	TPH Panumbangan	Kec. Panumbangan	Dikelola Swasta	
53	TPH Rancah	Kec. Rancah	Dikelola Swasta	
54	TPH Purwadadi	Kec. Purwadadi	Dikelola Swasta	
<b>KAB. SUMEDANG</b>				
55	HWD	Dsn. Pakemitan, Ds. / Kec Cimalaka	H. Wawan	
56	HAS-5	Dsn. Pakemitan, Ds. / Kec. Cimalaka	Nanis	
57	APN	Dsn. Sukabarang, Ds. Naluk .	Apon/Agus	
58	RH	Dsn. Cilimbangan, DS. Naluk Kec. Cimalaka	Ruhiat	
59	RH	Ds. Cimalaka Kec. Cimalaka	Rina	
60	Tri Mekar	Dsn. Maleber, RT/RW 03/04 Ds. Wado, Kec. Wado	H. Abung Kustaman	
61	Tri Mekar	Dsn. Nagrak RT/RW 05/02 Ds. Cikareo Utara Kec. Wado	Eunce Sarma	
62	Tri Mekar	Dsn. Elos RT/RW 03/03 Ds. Cikareo Selatan Kec. Wado	Uju Juanda	
63	Tri Mekar	Dsn. Giriharja, Ds. Kebonjati Kec. Sumedang Utara	Ita	
64	Tri Mekar	Dsn. Cipeuteuy - Panyingkiran Kec. Sumedang Utara	Cepi/H. Rahman	

65	Yen	Dsn. Badama, Ds. Cisalak Kec. Cimalaka	H. Yen	
66	Yen	Ds. Situraja Utara, Kec. Situraja	Hj. Ika Hidayah	
67	Yen	Ds. Malaka, Kec. Situraja	Asep Cie/Empong	

### 5) Perikanan

Pada tahun 2020 produksi perikanan tangkap di laut sebanyak 234.256 ton dan di perairan umum sebanyak 16.287 ton. Sedangkan produksi perikanan budi daya hasil terbesar pada budi daya kolam air tenang sebanyak 503.515 ton dan hasil produksi terendah pada budi daya jaring apung laut sebanyak 1 ton.

Produksi dan Nilai produksi perikanan tangkap Menurut Kabupaten/Kota dan jenis penangkapan di Provinsi Jawa Barat

Kabupaten/Kota	Perikanan Tangkap di Laut		Perikanan Perairan Umum Daratan	
	Volume (Ton)	Nilai (000 Rp)	Volume (Ton)	Nilai (000 Rp)
-1	-2	-3	-4	-5
<b>Kabupaten/Regency</b>				
Bogor	–	–	88	2 570 145
Sukabumi	7 357	165 789 774	266	5 373 984
Cianjur	779	24 952 030	1 213	9 478 566
Bandung	–	–	238	6 539 576
Garut	2 245	85 083 569	180	4 444 535
Tasikmalaya	1 202	30 207 689	338	7 511 767
Ciamis	–	–	802	25 608 890
Kuningan	–	–	322	6 273 156
Cirebon	34 134	1 135 528 604	8	224 125
Majalengka	–	–	738	15 193 168
Sumedang	–	–	1 190	22 117 759
Indramayu	146 480	2 602 096 182	9 042	202 028 131
Subang	20 295	638 164 544	25	505 235
Purwakarta	–	–	1 270	21 738 204
Karawang	8 994	211 438 179	67	995 185
Bekasi	5 422	155 777 702	49	1 044 632
Bandung Barat	–	–	162	3 178 178
Pangandaran	1 389	78 885 203	24	884 148
<b>Kota/ Municipality</b>				
Bogor	–	–	6	143 290
Sukabumi	–	–	2	26 425
Bandung	...	...	–	–
Cirebon	5 959	250 144 845	–	–
Bekasi	–	–	60	1 417 674

Kabupaten/Kota	Perikanan Tangkap di Laut		Perikanan Perairan Umum Daratan	
	Volume (Ton)	Nilai (000 Rp)	Volume (Ton)	Nilai (000 Rp)
-1	-2	-3	-4	-5
Depok	–	–	81	2 510 252
Cimahi	...	...	–	–
Tasikmalaya	–	–	100	1 410 312
Banjar	–	–	16	322 875
<b>Jawa Barat</b>	<b>234 256</b>	<b>5 378 068 321</b>	<b>16 287</b>	<b>341 540 211</b>

#### Potensi Sumber Daya Perikanan dan Kelautan:

- 1) Potensi Budidaya Kolam Air Tenang : 58.770,72 Ha (setara 282.114,62 ton/th)
- 2) Potensi Budidaya Kolam Air Deras : 5.484 unit (setara 9.594,46 ton/th)
- 3) Potensi Budidaya Keramba Jaring Apung : 30.000 unit (setara 32.993,49 ton/th)
- 4) Potensi Budidaya Mina sawah : 306.673,69 ha (setara 173.308,93 ton/th)
- 5) Potensi Budidaya Tambak : 75.000 Ha (setara 74.561,07 ton/th)
- 6) Potensi Budidaya Bekas Galian C : 150 Ha (setara 60 ton/th)
- 7) Potensi Budidaya Sariban : 374,89 Km (setara 149,96 ton/th)
- 8) Potensi Penangkapan Perairan Umum (waduk, rawa) : 15.464,17 ha (setara 6.185,67 ton/th)
- 9) Potensi Penangkapan Perairan Laut (diluar ZEEI) : 16.450 Km<sup>2</sup> (MSY 233.958,55 ton/th)
- 10) Potensi Penangkapan Sungai : 11.331,82 km (setara 2.266,36 ton/th) Nama Lembaga LSM Bidang Kelautan di Jawa Barat adalah :

NAMA LSM	ALAMAT
1. Yayasan Puter	Puter No. 8, Bogor, Jawa Barat Telp. (0251) 331150 Fax. (0251) 351357 Jl. Palem Putri III No. 1-3, Komplek Taman Yasmin Sektor V, Bogor - Indonesia
2. TELAPAK	Telp./Fax. (021) 9154296
3. Yayasan Bina Sains hayati Indonesia (YABSHI)	Jl. Tanah Baru Raya No. 98, Depok 16421 Telp. (021) 7751837, Fax. (021) 7751837
4. Wetlands International Indonesia Programme	Jl. Ahmad Yani No 53, Bogor 16161 Telp. (0251) 312189, 325755 Fax. (0251) 325755, 312189
5. Wildlife Conservation Society – Bogor	Jl. Ciremai No. 8, Bogor, PO BOX 311, Bogor 16003 Telp. (0251) 357347
6. Jaring PELA	Jl. Sempur Kaler No. 16, Bogor 16154 Telp. (0251) 320792, 382805 Fax. (0251) 351069

Data Pelabuhan Nelayan di Jabar tahun 2023



1	Pelabuhan Perikanan Pantai Eretan berlokasi di Jln. KUD Misaya Mina, Eretan Wetan, Kandanghaur, Kandanghaur, Kab. Indramayu, penanggung jawab Pemkab. Indramayu dengan keterangan aktif
2	Pelabuhan Perikanan Karangsong berlokasi di Jln. Pantaisong No. 2, Desa Karangsong, Kab. Indramayu, penanggung jawab Pemkab. Indramayu Kepala Kesyahbandaran Sdr. RU. Mustawan, A.Pi dengan keterangan aktif
3	Pelabuhan Perikanan Nusantara Pelabuhan Ratu berlokasi di Jln. Siliwangi No. 57, Pelabuhan Ratu, Kab. Sukabumi, penanggung jawab Pemkab. Sukabumi Kepala Kesyahbandaran Sdr. Alie Abdoel Cholieq Syahid, A.Pi dengan keterangan aktif
4	Nusantara Fishery Port Kejawanen berlokasi di Jln. Pelabuhan Perikanan No. 1, Kel. Pegambiran, Kec. Lemahwungkuk, Kota Cirebon, Jawa Barat 41152, penanggung jawab Pemkab. Cirebon Kepala Kesyahbandaran Sdr. Imas Masriah, S.Pi dengan keterangan aktif
5	Fishery Port Cikidang berlokasi Komp. Cikidang, Desa Babakan Kab. Pangandaran, penanggung jawab Pemkab. Pangandaran Kepala Kesyahbandaran Sdr. Rukmana, S.StPi dengan keterangan aktif

Data Tempat Pelelangan Ikan (TPI) di Jabar tahun 2023

1	Tempat Pelelangan Ikan (TPI) Sendi Jaya berlokasi di Jln. Raya Cirebon - Indramayu, Desa Karangreja, Kec. Suranenggala, Kab. Cirebon, penanggung jawab Pemkab. Cirebon Kepala TPI Sdr. Naji tahir dengan keterangan aktif
2	Tempat Pelelangan Ikan (TPI) Bondet berlokasi di Jln. Raya Cirebon - Indramayu, Desa Mertasinga, Kec. Gunungjati, Kab. Cirebon, penanggung jawab Pemkab. Cirebon dengan keterangan aktif
3	Tempat Pelelangan Ikan (TPI) KUD Minabahari berlokasi di Desa Eretan Kulon, Kec. Kandanghaur, Kab. Indramayu, penanggung jawab Pemkab. Indramayu dengan keterangan aktif
4	Tempat Pelelangan Ikan (TPI) Kejawanen berlokasi di Jln. Pelabuhan Perikanan No. 1, Kel. Pegambiran, Kec. Lemahwungkuk, Kota Cirebon, Jawa Barat 45112, penanggung jawab Kota Cirebon Kepala TPI Sdr. Imas Masriah, S.Pi dengan keterangan aktif
5	Tempat Pelelangan Ikan (TPI) Legokjawa berlokasi di Desa Legokjawa, Kec. Cimerak Kab. Pangandaran, penanggung jawab Pemkab. Pangandaran dengan keterangan aktif
6	Tempat Pelelangan Ikan (TPI) Mina Parigi berlokasi di Desa Margacinta, Kec. Cijulang Kab. Pangandaran, penanggung jawab Pemkab. Pangandaran dengan keterangan aktif
7	Tempat Pelelangan Ikan (TPI) Bojong Salawe berlokasi di Desa Bojong Salawe, Kec. Parigi, Kab. Pangandaran, penanggung jawab Pemkab. Pangandaran dengan keterangan aktif
8	Tempat Pelelangan Ikan (TPI) Pelabuhan Ratu berlokasi di Kec. Pelabuhan Ratu Kab. Sukabumi, penanggung jawab Pemkab. Sukabumi dengan keterangan aktif
9	Tempat Pelelangan Ikan (TPI) Cidamar berlokasi di Jln. Pantai Jayanti Kec. Cidamar Kab. Cianjur, penanggung jawab Pemkab. Cianjur dengan keterangan aktif
10	Tempat Pelelangan Ikan (TPI) Muara Cilamaya berlokasi di Desa Cilamaya Girang, Kec. Blanakan Kab. Subang, penanggung jawab Pemkab. Subang dengan keterangan aktif
11	Tempat Pelelangan Ikan (TPI) Mina Fajar Sidik berlokasi di Kec. Blanakan Kab. Subang, penanggung jawab Pemkab. Subang dengan keterangan aktif

12	Tempat Pelelangan Ikan (TPI) Sungai Buntu berlokasi di Desa Sungai Buntu, Kec. Pedes, Kab. Karawang, penanggung jawab Pemkab. Karawang dengan keterangan aktif
----	--

#### 6) Kehutanan

Luas hutan konservasi di Jawa Barat terus berkurang sehingga dikhawatirkan memunculkan bencana besar. Berdasarkan SK Menteri Kehutanan Nomor 419/Kpts-II/1999 luasan hutan konservasi di Jawa Barat sekitar 252.604 ha atau sekitar 24 % dari total luas hutan di Jawa Barat. SK Menhut 195/Kpts-II/2003, luasan hutan konservasi di Jawa Barat sekitar 132.180 ha atau sekitar 16% dari luasan total di Jawa Barat. Secara kuantitatif luas hutan konservasi / hutan alam di Jawa Barat terus berkurang, lenyap dari waktu ke waktu. “Di Propinsi Jawa Barat, Hutan Konservasi yang telah ditunjuk dan ditetapkan berupa 32 unit Cagar Alam (2 diantaranya merupakan Cagar Alam Laut), 2 unit Suaka Margasatwa, 1 unit Taman Buru, 2 unit Taman Hutan Raya, 3 Unit Taman Nasional 16 unit Taman Wisata berada dalam ancaman kerusakan dan punahnya keanekaragaman hayati endemik di Jawa Barat.

Secara kualitatif, ancaman kerusakan ekosistem hutan konservasi di Jawa Barat dapat ditunjukkan dengan semakin meningkatnya alih fungsi lahan hutan konservasi menjadi lahan pertambangan mineral dan panas bumi, pariwisata, kebakaran, penebangan liar dan lain-lain. “Kasus, pengembangan Wilayah Kerja Pertambangan (WKP) Panas Bumi di Jawa Barat di kawasan cagar alam, taman wisata alam, taman nasional merupakan ancaman bagi semakin berkurangnya luasan lahan konservasi. Eksploitasi tambang dalam skala besar dipastikan akan semakin merusak baik secara kuantitatif maupun kualitatif ekosistem hutan konservasi di Jawa Barat, Pemanasan global menjadi isue International yang cukup menarik perhatian seluruh dunia saat ini. Fungsi hutan menjadi sangat penting untuk mencegah kenaikan temperatur bumi dan memperlambat kerusakan ozon Berdasarkan data dari Dinas Kehutanan Provinsi Jawa Barat, produksi kayu bulat pada tahun 2019 adalah 2.372.928,57 m<sup>3</sup>

#### Produksi Kayu Hutan Menurut Jenis Produksi (m<sup>3</sup>) 2012-2021

Tahun	Kayu Bulat (m <sup>3</sup> )			
	IUPHHK-HA	IUPHHK-HT	Perum Perhutani	Jumlah
1	2	3	4	5
2012	0,00	0,00	2 794 506,70	2.794.506,70
2013	0,00	0,00	1 520 680,34	1.520.680,34

2014	0,00	0,00	3 774 098,55	3.510.038,08
2015	0,00	0,00	1 827 085,50	1.827.085,50
2016	0,00	0,00	1 212 978,40	1.679.976,05
2017	0,00	0,00	2 017 497,27	2.017.497,27
2018	0,00	0,00	1 397 521,57	1.397.521,57
2019	0,00	0,00	2.734.417,31	2.734.417,31
2020	0,00	0,00	1.959.713,90	1.959.713,90
2021	0,00	0,00	112.326,11	112.326,11

### Luas Kawasan Hutan di Provinsi Jawa Barat (hektar) Tahun 2021

Fungsi Kawasan Hutan	2021	
	Luas Kawasan Hutan	Persentase Luas Kawasan Hutan
-1	-2	-3
Hutan Konservasi	170 658,39	21,62
Hutan Lindung	229 221,57	29,05
Hutan Produksi Tetap ( <i>Permanent</i> )	213 117,67	27
Hutan Produksi Terbatas ( <i>Limited</i> )	176 181,86	22,32
Areal Penggunaan Lainnya	-	-
<b>Total</b>	<b>789 179,49</b>	<b>100</b>

### Alamat Divisi Regional Jawa Barat

Divisi Regional Jawa Barat & Banten Jl. Soekarno Hatta No. 628 KM 14 Bandung 40292 Telp : (022) 7802871 (hunting) Fax : (022) 7802972  email : humas3@perumperhutani.com		<b>KPH KUNINGAN</b> Jl. Siliwangi No 222 Kuningan Telp 0232 871144 Fax 0232 873126  email : humaskng@perumperhutani.com
<b>KPH BANDUNG SELATAN</b> Jl. Cirebon No 4 Bandung Telp 022 7208310 Fax 022 7231239 email : humasbds@perumperhutani.com	<b>KPH CIANJUR</b> Jl. Dr. Mawardi No 120 B Cianjur Telp 0263 261741 Fax 0263 266265 email : humascjr@perumperhutani.com	<b>KPH SUMEDANG</b> Jl. Serma Muchtar No 95 Sumedang Telp 0261 201731 Fax 0261 201999 email : humaskphsumedang@perumperhutani.com
<b>KPH BANDUNG UTARA</b> Jl. A Yani No 276 Bandung Telp 022 7271142 Fax 022 72718505 email : humasbdu@perumperhutani.com	<b>KPH PURWAKARTA</b> Jl. Siliwangi No. 35 Purwakarta Telp 0264 200335 Fax 0264 202233 email : humaspwk@perumperhutani.com	<b>KPH GARUT</b> Jl. Raya Samarang No 64 Tarogong Garut Telp 0262 241104 Fax 0262 241103 email : humasgrt@perumperhutani.com
<b>KPH BOGOR</b> Jl. Komp Perkantoran Pemda ibinong Telp 0251 8790726 Fax 0251 8756159 email : humasbgr@perumperhutani.com	<b>KPH INDRAMAYU</b> Jl. Gatot Subroto No 27 Indramayu Telp 0234 271866 Fax 0234 271851 email : humasidr@perumperhutani.com	<b>KPH TASIKMALAYA</b> Jl. Kehutanan No 6 Tasikmalaya Telp 0265 331701 Fax 0265 335746 email : humasstm@perumperhutani.com

<p>KPH SUKABUMI Jl. Martadinata No 27 Sukabumi Telp 0266 221560 Fax 0266 226045 email : humaskphsmi@perumperhutani. com</p>	<p>KPH MAJALENGKA Jl. Kehutanan No 205 Majalengka Telp 0233 281215 Fax 0233 281513 email : humaskphmajalengka@ perumperhutani.com</p>	<p>KPH CIAMIS Jl. Raya Ciamis-Banjar Km.2 Kertasari Ciamis Telp 0265 771042 Fax 0265 771546 email : humaskphciamis@ perumperhutani.com</p>
---	---	--

a) KPH Bandung Selatan

Perum Perhutani Kesatuan Pemangkuan Hutan (KPH) Bandung Selatan adalah salah satu unit manajemen di wilayah Perum Perhutani Divisi Regional Jawa Barat & Banten. Luas kawasan hutan berdasarkan nomor SK.6603/MENLHK-PKTL/KUH/PLA.2/10/2020 tentang Peta Perkembangan Pengukuhan Kawasan Hutan Provinsi Jawa Barat sampai dengan tahun 2020 sebagai berikut :

1	Hutan Produksi = 7.752,59 Ha (13,97 %).
2	Hutan Produksi Terbatas = 3.781,31 Ha (6,82 %)
3	Hutan Lindung = 43.947,87 Ha (79,21 %).

Wilayah hutan KPH Bandung Selatan dikelompokkan ke dalam 4 (empat) bagian hutan yaitu :

1	Bagian Hutan Gn.Jubleg : 11.545,00 Ha
2	Bagian Hutan Gn.Tambakruyung : 18.161,68 Ha
3	Bagian Hutan Gn. Tilukancana : 10.321,25 Ha
4	Bagian Hutan Gn. Malabar : 15.452,14 Ha
	Jumlah : 55.480,07 H

Berdasarkan kesesuaian lahan kawasan hutan KPH Bandung Selatan termasuk dalam kelas Perusahaan Pinus. Sedangkan berdasarkan wilayah pengelolaan, dibagi menjadi 9 (Sembilan) BKPH, dengan perincian sebagai berikut :

1) SKPH Wilayah Barat

1	BKPH Rajamandala = 2.054,86 Ha
2	BKPH Cililin = 1.850,39 Ha
3	BKPH Gunung Halu = 7.639,75 Ha
4	BKPH Tambakruyung Barat = 7.836,16 Ha
5	BKPH Tambakruyung Timur = 10.077,02 Ha

2) SKPH Wilayah Timur

1	BKPH Ciwidey = 4.812,70 Ha
2	BKPH Pangalengan = 9.203,92 Ha
3	BKPH Banjaran = 8.161,57 Ha
4	BKPH Ciparay = 3.843,70 Ha
	TOTAL = 55.480,07 Ha

Kabupaten Bandung Selatan secara geografis berada antara 06° 00' LS sampai dengan 07° 19' LS dan 100° 5' BT sampai dengan 106° 22' BT, dengan batas

– batas wilayah sebagai berikut :

1	Sebelah Utara : KPH Bandung Utara, Perum Perhutani Divisi Regional Jawa Barat dan Banten
2	Sebelah Timur : KPH Garut, Perum Perhutani Divisi Regional Jawa Barat dan Banten
3	Sebelah Selatan : KPH Cianjur dan Garut, Perum Perhutani Divisi Regional Jawa Barat dan Banten
4	Sebelah Barat : KPH Cianjur, Perum Perhutani Divisi Regional Jawa Barat dan Banten

Kawasan hutan KPH Bandung Selatan berada pada ketinggian antara 600 m – 2.400 m.dpl, cenderung pada dataran tinggi dan sebagian kecil berada pada dataran rendah. Kondisi topografi lapangan berbukit – bukit dengan bentuk lapangan bergelombang sampai landai dengan Jenis tanah latosol, andosol, regosol bahan induk batuan berupa endapan liat, batu kapur napal dan tuf vulkan intermedier (litosol) dengan tekstur tanah gembur hingga liat, struktur tanah remah hingga bergumpal dan tanah dengan kepekaan erosi sedang sampai besar.

Iklm kawasan hutan menurut penggolongan Schmidt dan Ferguson termasuk ke dalam tipe iklim A dan B dengan kisaran suhu udara 220c – 330c, curah hujan rata – rata 1.500 – 5.200 mm/th.

#### b) KPH Bandung Utara

Perum Perhutani Kesatuan Pemangkuan Hutan (KPH) Bandung Utara adalah salah satu unit manajemen di wilayah Divisi Regional Jawa Barat dan Banten. Luas wilayahnya 20.560.36 Ha meliputi kawasan hutan yang berada di Kabupaten Bandung, Bandung Barat, Subang dan Purwakarta. Berdasarkan hasil evaluasi potensi sumber daya hutan tahun 2014, kawasan hutan KPH Bandung Utara adalah Hutan Produksi seluas 3.021.75 Ha (14.6%), HPT>15% seluas 1.378.43 ha (6.7%) dan kawasan hutan lindung seluas 16.160.18 Ha (78.60%).

Kawasan hutan Kelas Perusahaan Pinus KPH. Bandung Utara, umumnya berada pada daerah dataran tinggi dengan kondisi lapangan yang bergelombang, sampai berjurang-jurang dengan kelerengan landai sampai dengan sangat curam. KPH Bandung Utara berada di ketinggian 500 s/d 1500 dpl. Berdasarkan Geologi, kondisinya terdiri dari regosol, andosol dan litosol. Iklim di kawasan KPH Bandung Utara termasuk tipe A dan B dengan curah hujan 1.800-3000 mm per tahun.

Kawasan hutan KPH Bandung Utara memiliki dua Bagian Hutan dengan kelas perusahaan dan jenis tanah seperti :

1	BH Gn. Sanggarah (Pinus) : Jenis regosol, andosol dan litosol
---	---

2	BH Gn. Karamat (Pinus) : Jenis regosol, andosol dan litosol
---	---

Pengelolaan kawasan hutan di KPH Bandung Utara diorganisasikan dalam 4 BKPH dan 16 RPH. Masing-masing RPH memiliki pelaksana lapangan untuk kegiatan tanaman, pemeliharaan, penjarangan, keamanan, pembantu penyuluh / sosial, pembantu lingkungan, dan tebangan. Karyawan KPH Bandung Utara berjumlah 158 orang. Keempat BKPH tersebut adalah Cisalak, Lembang, Padalarang, dan Manglayang Barat. Luas BKPH Cisalak adalah 7.892.53 Ha, meliputi wilayah kerja RPH Bukanagara, RPH Wanayasa, RPH Gn Karamat dan RPH Gn Kadaka. BKPH Lembang memiliki luas 4.103.32 Ha, meliputi RPH Cisarua, RPH Lembang, dan RPH Cikole. BKPH Padalarang seluas 4.442.86 Ha, membawahi RPH Cipeundeuy, RPH Rajamandala, RPH Cikalong Wetan, dan RPH Burangrang Selatan. BKPH Manglayang Barat luas 4.121.65 Ha, meliputi RPH Cibodas, RPH Arcamanik, RPH Ujungberung.

c) KPH Bogor

Perum Perhutani Kesatuan Pemangkuan Hutan (KPH) Bogor adalah salah satu unit manajemen di wilayah Divisi Regional Jawa Barat dan Banten. Luas wilayahnya 49.337,06 Ha meliputi kawasan hutan yang berada di Kabupaten Bogor dan Kabupaten Bekasi. Berdasarkan hasil evaluasi potensi sumber daya hutan tahun 2014, kawasan hutan KPH Bogor adalah Hutan Produksi seluas 43.494,74 Ha (88,16 %) dan 5.842,32 Ha (11,84 %) merupakan Hutan untuk Kawasan Perlindungan.

Secara geografis (berdasarkan Garis Lintang dan Bujur), wilayah KPH Bogor terletak pada 106 derajat 54'04" s.d 107 derajat 00'34" BT dan 06 derajat 37'29" s.d 06 derajat 37'54" LS. Kawasan hutan Kesatuan Pemangkuan Hutan (KPH) Bogor berada pada wilayah administrasi pemerintahan Kabupaten Bogor, Bekasi dan Tangerang dengan batas-batas geografis sebagai berikut :

1	Bagian Utara berbatasan dengan laut Jawa dan DKI Jakarta
2	Bagian Timur berbatasan dengan KPH Purwakarta dan Cianjur
3	Bagian Selatan berbatasan dengan KPH Sukabumi dan Banten
4	Bagian Barat berbatasan dengan KPH Banten

Berdasarkan keadaan topografinya kawasan hutan di KPH Bogor secara umum konfigurasi lapangan tersebar dari dataran landai hingga bergelombang, dengan sebaran topografi sebagai berikut :

1	Bagian hutan Parungpanjang konfigurasi lapangan yang sebagian besar relatif datar s/d landai, dengan kemiringan lapangan bervariasi mulai dari datar (0-8%) dan kemiringan agak curam (15-25%)
---	--

2	Bagian hutan Nanggung bentuk lapangan berbukit – bukit dan bergelombang dengan kemiringan lapangan bervariasi mulai dari kemiringan landai (8-15%) sampai dengan sangat curam (>45%)
3	Bagian hutan Megamendung bentuk lapangan berbukit – bukit, dengan kemiringan landai (8-15%) sampai dengan sangat curam (>45%) dan bergelombang dengan kemiringan lapangan bervariasi mulai dari kemiringan landai (8-15%) sampai dengan sangat curam (>45%)
4	Bagian hutan Cariu bentuk lapangan berbukit – bukit, dengan kemiringan landai (8-15%) sampai dengan sangat curam (>45%) dan bergelombang dengan kemiringan lapangan bervariasi mulai dari kemiringan landai (8-15%) sampai dengan sangat curam (>45%)
5	Bagian hutan Jonggol (belum ditata) bentuk lapangan berbukit – bukit, dengan kemiringan landai (8-15%) sampai dengan sangat curam (>45%) dan bergelombang dengan kemiringan lapangan bervariasi mulai dari kemiringan landai (8-15%) sampai dengan sangat curam (>45%)
6	Bagian hutan Ujungkrawang (belum ditata) konfigurasi lapangan yang sebagian besar relatif datar. Wilayah Perum Perhutani KPH Bogor dan sekitarnya beriklim tropis, ditandai dengan terdapatnya pergantian yang jelas antara musim hujan dan musim kemarau, dengan temperatur suhu tertinggi 26 oC dan suhu terendah 18 oC. dan memiliki curah hujan rata-rata per tahun mencapai 3.000 mm/th (tipe A) atau rata-rata curah hujan per bulan mencapai 100 mm/

Topografi kawasan hutan KPH Bogor relatif datar sampai dengan landai, berbukit dan bergelombang. Curah Hujan pada kawasan hutan Kelas Perusahaan Acacia mangium 3.000 mm/tahun, pada Kelas Perusahaan Meranti 4.000 mm/tahun dan pada kelas perusahaan Pinus 3.500 – 4.500 mm.

Pengelolaan kawasan hutan di KPH Bogor dilaksanakan oleh 5 BKPH dan 16 RPH.

1	BKPH Bogor, Luas 9.257,22 Ha, terdiri dari 3 RPH : Cipayung, Babakan Madang, Cipamingkis
2	BKPH Jonggol Luas 14.333,36 Ha, terdiri dari 3 RPH : Cariu, Tinggarjaya, Gunung Karang
3	BKPH Jasinga_ leuwiliang Luas 8.725,82 Ha, terdiri dari 4 RPH : Gobang, Leuwiliang, Cigudeg, Cirangsad
4	BKPH Parungpanjang Luas 5.365,24 Ha, terdiri dari 3 RPH : Tenjo, Maribaya, jagabaya
5	BKPH Ujung Karwang Luas 11.655,42 Ha, terdiri dari 3 RPH : Muara Gembong, Singkil, Pondok Tengah

Masing-masing RPH punya pelaksana lapangan untuk kegiatan tanaman, pemeliharaan, penjarangan, keamanan, pembantu penyuluh / sosial, pembantu lingkungan, dan tebangan (BKPH). Karyawan KPH Bogor berjumlah 263 orang.

d) KPH Ciamis

Perum Perhutani Kesatuan Pemangkuan Hutan ( KPH Ciamis adalah salah satu unit manajemen di wilayah Divisi Regional Jawa Barat dan Banten. Luas

kawasan Perum Perhutani KPH Ciamis berdasarkan buku RPKH (Rencana Pengaturan Kelestarian Hutan) sebesar 29.942,40 ha dan terbagi menjadi 2 (dua) KP (Kelas Perusahaan). Berdasarkan Buku RPKH KP Jati jangka waktu 2014 s.d. 2023 seluas 24.114,04 ha dan berdasarkan Buku RPKH KP Pinus jangka waktu 2016 s.d. 2025 seluas 5.828,36 ha. Berdasarkan hasil rescoring sesuai ketetapan SK Menteri kehutanan RI Nomor : 195/KPTS-II/2003 tanggal 4 Juli 2003 bahwa kawasan hutan di KPH Ciamis baik pada kawasan KP Jati maupun pada kawasan KP Pinus ditetapkan sebagai kawasan hutan yang memiliki fungsi hutan sebagai Hutan Produksi. Letak KPH Ciamis secara administratif terbagi menjadi 3 bagian yaitu luas 12.376,50 Ha masuk wilayah administratif Kabupaten Ciamis, luas 16.558,62 Ha masuk wilayah Kabupaten Pangandaran, dan luas 1.007,28 Ha masuk wilayah administratif Kota Banjar, Propinsi Jawa Barat

Secara geografis koordinat lokasi wilayah kerja KPH Ciamis adalah Lintang Selatan :  $07^{\circ} 03' 32'' - 07^{\circ} 43' 52''$ , Bujur Timur :  $108^{\circ} 09' 04'' - 108^{\circ} 49' 28''$ . Adapun batas wilayah sebagai berikut :

1	Bagian Utara: Wilayah kerja KPH Malengka dan KPH Kuningan
2	Bagian Timur: Wilayah kerja KPH Banyumas Barat Divreg Jateng
3	Bagian Selatan: Samudera Hindia
4	Bagian Barat: Wilayah kerja KPH Tasikmalaya

Kawasan hutan Perum Perhutani KPH Ciamis berada pada ketinggian 0-1500 mdp dari pantai hingga pegunungan. Adapun formasi ekosistem hutan yang ada di kawasan KPH Ciamis meliputi ekosistem hutan pantai, ekosistem hutan karst, hutan dataran rendah (didominasi hutan Jati), dan ekosistem hutan pegunungan (didominasi hutan Pinus). Daerah Aliran Sungai (DAS)/Sub DAS :

1	DAS Cijulang, Sub DAS : Ciwayang, Cikembulan, dan Ciputrapinggan
2	DAS Cimedang, Sub DAS : Ciwayang
3	DAS Citanduy, Sub DAS : Citanduy, Cijolang, Cimuntur, Cikawung, Ciputrapinggan, Ciseel

Dalam perkembangannya terjadi penambahan luas pada KP Jati menjadi 24.114,04 Ha yang berasal dari pertama adanya penambahan luas kawasan hutan sesuai Proses Verbaal Greensproject Pasir Tambang Enz No. 134 tanggal 17 Desember 1928 bahwa terdapat kawasan masuk kedalam wilayah KPH Ciamis seluas 33,00 ha yang berdasarkan hasil pengukuran SP2SH pada penataan ulang untuk RPKH KP Jati jangka perusahaan 1 Januari 2014 – 31 Desember 2023 luas definitif 30,00 ha.

Kedua adanya proses tukar-menukar sesuai dengan SK menhut RI No. 429/Menhut-II/2013 tanggal 12 Juni 2012 tentang pelepasan kawasan hutan produksi tetap seluas 3,00 ha pada Kelompok Hutan G. Babakan Petak 53b dan 55d RPH Gadung BKPH Banjar Utara dan SK Menhut RI No. 325/menhut-II/2013 tanggal 6 Mei 2013 tentang penetapan kawasan hutan produksi seluas



6,07 ha pada kelompok hutan G.Sangkur yang berasal dari lahan pengganti dalam rangka tukar-menukar kawasan hutan dari lahan Pemerintahan Kota Banjar. Dengan adanya redesign fungsi kawasan hutan (SK Menteri Kehutanan No. 195/Kpts-II/2003 tanggal 4 Juli 2003), terjadi perubahan fungsi di sebagian kawasan hutan Ciamis.

Adapun luas kawasan hutan yang dikelola oleh Perum Perhutani KPH Ciamis menjadi 29.942,40 Ha (KP. Jati seluas 24.114,04 Ha dan KP Pinus seluas 5.828,36 Ha).

Dalam pengelolaan hutan di wilayah kerja KPH Ciamis, terbagi ke dalam lima unit kerja (Bagian Kesatuan Pemangkuan Hutan/BKPH) terdiri dari 1 (satu) BKPH termasuk KP Pinus dan 4 (empat) BKPH termasuk KP Jati sebagai berikut :

BKPH Ciamis (KP Pinus) seluas 5.828,36 Ha meliputi :

1	RPH Kawali	= 1.275,22 Ha
2	RPH Cikoneng	= 1.140,88 Ha
3	RPH Madati	= 1.798,71 Ha
4	RPH Panjalu	= 1.613,55 Ha

BKPH Banjar Utara (KP Jati) seluas 3.114,45 Ha meliputi :

1	RPH Gadung	= 1.498,45 Ha
2	RPH Bunter	= 763,31 Ha.
3	RPH Rancah	= 853,23 Ha

BKPH Banjar Selatan (KP Jati) seluas 4.913,581 Ha meliputi :

1	RPH Banjar	= 597,07 Ha
2	RPH Banjarsari	= 1.232,91 Ha
3	RPH Cicapar	= 1.982,30 Ha
4	RPH Pamarican	= 1.101,30 Ha

BKPH Pangandaran (KP Jati) seluas 6.758,59 Ha meliputi

1	RPH Pangandaran	= 2.751,80 Ha
2	RPH Kalipucang	= 1.552,50 Ha
3	RPH Cisoladang	= 2.481,29 Ha

BKPH Cijulang (KP Jati) seluas 9.299,88 Ha meliputi :

1	RPH Parigi	= 3.174,09 Ha
2	RPH Langkaplancar	= 2.541,49 Ha
3	RPH Cigugur	= 3.584,30 Ha

e) KPH Cianjur

Perum Perhutani Kesatuan Pemangkuan Hutan (KPH) Cianjur adalah salah satu unit manajemen di wilayah Divisi Regional Jawa Barat dan Banten.

Luas wilayah kerja Perum Perhutani KPH Cianjur 70.064,40 Ha meliputi kawasan hutan yang berada di Kabupaten Cianjur seluas 69.139,40 Ha, Kabupaten Sukabumi seluas 777,17 Ha dan Kabupaten Purwakarta seluas 150,83 Ha yang terbagi ke dalam dua (2) Kelas Perusahaan (KP) Jati seluas 23.486,96 Ha dan KP pinus seluas 46.577,44 Ha dan untuk Hutan Produksi Terbatas (HPT) < 15 % seluas 16.382,20 Ha, HPT > 15 % seluas 4.916,76 Ha, Hutan Produksi (HP) seluas 24.506,17 Ha dan Hutan lindung (HL) seluas 24.259,76 Ha.

Berdasarkan BATB (Berita Acara Tata Batas) Tahun 1921 – 1927 KPH Cianjur terbagi dalam Bagian Hutan (BH) Agrabinta seluas 5.337,67 Ha, BH Cisokan seluas 8.149,29 Ha, BH Cugenang seluas 8.733,28 Ha, BH Citiis seluas 13.272,70 Ha, BH Caringin seluas 5.941,07 Ha, BH Cisadea seluas 18.630,39 Ha.

Topografi kawasan hutan Perum Perhutani KPH Cianjur terdiri dari Datar seluas 3.906,04 Ha, landai seluas 17.132,52 Ha, agak curam seluas 33.426,20 Ha, curam seluas 13.755,20 Ha, sangat curam seluas 1.844,44 Ha dan tipe iklim KPH Cianjur termasuk tipe C dengan curah hujan berkisar antara 1.326,3 mm per tahun.

KPH Cianjur secara geografis terletak di antara 1060 – 25' BT dan 60 – 36' LS sampai dengan 70 – 26' LS dan berbatasan :

1	Bagian Utara : Berbatasan dengan wilayah kerja batas KPH Bogor dan KPH Purwakarta
2	Bagian Timur : Berbatasan dengan wilayah kerja KPH Bandung selatan dan Cagar Alam Gunung Simpang
3	Bagian Selatan : Berbatasan dengan Samudera Indonesia
4	Bagian Barat : Berbatasan dengan wilayah kerja KPH Sukabumi dan Taman Nasional Gunung Gede Pangrango

Pengelolaan kawasan hutan KPH Cianjur di bagi ke dalam 8 Bagian Kesatuan Pemangkuan Hutan (BKPH) yaitu BKPH Cianjur, BKPH Ciranjang Selatan, BKPH Ciranjang Utara, BKPH Sukanagara Utara, BKPH Sukanagara Selatan, BKPH Tanggeung, BKPH Sindang Barang, BKPH Cibarengkok dengan 30 Resort Pemangkuan Hutan (RPH). Jumlah karyawan 348 orang.

f) KPH Garut

Perum Perhutani Kesatuan Pemangkuan Hutan (KPH) Garut adalah salah satu unit manajemen di wilayah Perum Perhutani Divisi Regional Jawa Barat & Banten.

Luas kawasan hutan berdasarkan SK. Menhut No.195 seluas 81.510,65 Ha, dengan perincian luas kawasan hutan berdasarkan fungsinya, Hutan Produksi 166,50 Ha (0,20 %), Hutan Produksi Terbatas 5.429,60 Ha (6,66 %), Hutan

Lindung 75.938,29 Ha (93,14 %). Berdasarkan kesesuaian lahan kawasan hutan KPH Garut dibagi dalam 2 (dua) kelas Perusahaan, yaitu Kelas Perusahaan Jati 6.537,58 Ha, Kelas Perusahaan Pinus 74.996,81 Ha.

Sedangkan berdasarkan wilayah pengelolaan, dibagi menjadi 9 (Sembilan) BKPH, dengan perincian sebagai berikut BKPH Leles 3.629,90 Ha, BKPH Cibatu 7.688,19 Ha, BKPH Bayongbong 6.419,74 Ha, BKPH Cikajang 10.967,57 Ha, BKPH Cileuleuy 14.145,96 Ha, BKPH Sumadra 11.052,78 Ha, BKPH Bungbulang 11.835,70 Ha, BKPH Cisompet 11.787,16 Ha, BKPH Pameungpeuk 4.007,39 Ha. (Sumber data : Hasil Evaluasi Potensi SDH Tahun 2012.

### **Kondisi Wilayah Kabupaten Garut**

#### **Kondisi Geografis**

sebagian besar dari luas wilayahnya dipergunakan untuk lahan pertanian. Kabupaten Garut secara geografis berada antara 6°57'34" – 7°44'57" Lintang Selatan dan 107°24'3" – 108°24'34" Bujur Timur dengan luas daerah 3.065,19 Km<sup>2</sup>. dengan batas – batas wilayah sebelah Utara, berbatasan dengan Kab. Bandung dan Kab. Sumedang, sebelah Selatan berbatasan dengan Samudera Indonesia, sebelah Barat berbatasan dengan Kab. Bandung dan Cianjur, sebelah Timur berbatasan dengan Kabupaten Tasikmalaya.

Sedangkan Ibu Kota Kabupaten Garut berada di Kecamatan Garut Kota, meskipun sebagian besar Kantor Pemerintahan berada di Kecamatan Tarogong Kidul. Daerah sebelah utara, timur dan barat secara umum merupakan daerah dataran tinggi dengan kondisi alam berbukit – bukit dan pegunungan, sedangkan kondisi alam daerah sebelah selatan sebagian besar permukaan tanahnya memiliki kemiringan yang relative cukup curam.

Bila diamati dari sumber daya air yang ada di Kabupaten Garut cukup banyak, hal ini ditunjukkan dengan banyaknya aliran sungai (seperti sungai Cimanuk dan anak-anak sungainya, Cikandang, Cikaengan, Cisanggung, Cilayu dan Cilaki). Tipe iklim KPH Garut jika berdasarkan luas kawasannya, menurut Schmidt & Ferguson dibagi menjadi 3 tipe, yaitu 10,56 % termasuk tipe A, 80,23% tipe B dan 9,21% termasuk tipe C.

Kabupaten Garut dengan memiliki iklim tropis, curah hujan yang cukup tinggi (tertinggi 2.623 mm/tahun), hari hujan yang banyak dan lahan yang subur serta ditunjang dengan banyaknya aliran sungai, menyebabkan

Jenis tanah di bagian utara umumnya terdiri dari tanah latosol, andosol dan regosol, di bagian tengah umumnya terdiri dari tanah latosol dan podsolik, sedangkan di bagian selatan sebagian terdiri dari tanah laterit, grumosol, podsolik, dan alluvial.

#### **Kondisi Demografis**

Wilayah pemerintahan yang berada di Kabupaten Garut terdiri dari 42

Kecamatan, 424 Desa/Kelurahan. Dari 424 desa sebanyak 190 desa berada atau berbatasan dengan kawasan hutan yang dikelola Perum Perhutani KPH Garut. Jumlah penduduk di Kabupaten Garut Tahun 2012 sebanyak 2.445.911 jiwa terdiri dari 1.238.382 laki-laki dan 1.207.529 jiwa perempuan dengan jumlah setiap kepala keluarga rata – rata 4 sampai 5 jiwa.

Luas Wilayah & Jumlah Karyawan

Secara keseluruhan Kabupaten Garut seluas 306.519,00 Ha. Jumlah Karyawan KPH Garut sebanyak 231 orang dengan penjelasan Pegawai Perusahaan sebanyak 228 orang, Pekerja Pelaksana sebanyak 3 orang.

g) KPH Indramayu

KPH Indramayu adalah salah satu unit manajemen di wilayah Divisi Regional Jawa Barat dan Banten. Luas wilayahnya 40.701,05 Ha meliputi kawasan hutan yang berada di Kabupaten Indramayu. Berdasarkan hasil evaluasi potensi sumber daya hutan tahun 2013, kawasan hutan KPH Indramayu adalah Hutan Produksi seluas 32.629,86 Ha (80,17 %) dan 8.071,19 Ha (19,83 %) Hutan Lindung. Berdasarkan BATB (Berita Acara Tata Batas) tahun 1915, 1916, 1923, 1924, 1931 dan tahun 1994, KPH Indramayu merupakan hutan produksi yang berdasarkan topografi terdiri dari 99,44 % lahan datar dan 0,56 % lahan landai. KPH Indramayu berdasarkan Letak Geografis berada pada 107°52' BT – 108°36' BT dan 6°15' LS – 6°40' LS. Berdasarkan wilayah Geografis sebelah Utara berbatasan dengan Laut Jawa, sebelah Timur berbatasan dengan KPH Kuningan.

Sebelah Selatan berbatasan dengan KPH Majalengka dan KPH Sumedang serta sebelah Barat berbatasan dengan KPH Purwakarta. Iklim di kawasan KPH Indramayu termasuk tipe D dengan curah hujan 1.140 mm per tahun.

Kawasan hutan KPH Indramayu memiliki Empat Bagian Hutan dengan Tiga Kelas Hutan, yaitu : KP Jati, KP Kayu Putih dan KP Karet seperti tersaji pada tabel 1.

No	Bagian Hutan(BH)	KelasPerusahaan (KP)	Jenis Tanah
1	BH Indramayu	- Jati -Kayu Putih -Karet	Margalit Coklat Kemerah-merahan
2	BH Walakung	- Jati	Margalit Coklat Kemerah-merahan
3	BH Bantarwaru	- Jati -Karet	Margalit Coklat Kemerah-merahan
4	BH Cemara Rambatan	- Jati	Margalit Coklat Kemerah-merahan

Pengelolaan kawasan hutan di KPH Indramayu diorganisasikan dalam 6 BKPH dan 21 RPH. Masing-masing RPH punya pelaksana lapangan untuk kegiatan persemaian, tanaman, pemeliharaan, penjarangan, keamanan, pembantu penyuluh / sosial, pembantu lingkungan dan tebangan. Jumlah Karyawan KPH

Indramayu berjumlah 211 orang.

Keenam BKPH tersebut adalah Indramayu, Cikawung, Sanca, Haurgeulis, Plosokerep dan Jatimunggul. Luas BKPH Indramayu adalah 8.032,25 Ha, meliputi wilayah kerja RPH Purwa, RPH Cangkring, RPH Cemara dan RPH Pabean Ilir. BKPH Cikawung memiliki luas 5.606,78 Ha, meliputi RPH Cikawung, RPH Cikamurang, RPH Cipondoh dan RPH Citayeum. BKPH Sanca seluas 5.879,81 Ha, membawahi RPH Sanca, RPH, Bantarwaru, RPH Bantarhuni dan RPH Cijambe.

Sementara BKPH Haurgeulis punya luas 4.747,70 Ha, meliputi RPH Gantar, RPH Cikandung dan RPH Tamansari. Lalu BKPH Plosokerep memiliki luas 4.988,00 Ha, membawahi RPH Kroya, RPH Sukaslamet I dan RPH Sukaslamet II. Dan BKPH Jatimunggul mempunyai luas 11.271,18 Ha, meliputi RPH Jatimunggul Utara, RPH Jatimunggul Selatan dan RPH Proyek Khusus. Serta KPH Indramayu memiliki alur seluas 175,33 Ha.

Khusus untuk BKPH Cikawung didalamnya terdapat 1 unit setingkat BKPH Agroforestry Karet dan 2 unit setingkat RPH sedangkan di BKPH Sanca didalamnya terdapat 1 unit setingkat BKPH Agroforestry Karet dan 3 unit setingkat RPH.

h) KPH Kuningan

Kesatuan Pemangkuan Hutan Kuningan merupakan salah satu Kesatuan Pemangkuan Hutan (KPH) dari 14 Kesatuan Pemangkuan Hutan yang berada di Divisi Regional Jawa Barat dan Banten, dimana wilayah pengelolaannya seluas : 29.684,35 Ha.

Keberadaan KPH Kuningan secara administratif terbagi menjadi 2 (dua) bagian yaitu luas : 25.644,38 Ha masuk wilayah administratif Kabupaten Kuningan dan luas : 4.039,97 Ha masuk wilayah Kabupaten Cirebon.

Secara geografis koordinat wilayah kerja KPH Kuningan adalah : 06o 51' – 7o LS dan 108o-96o BT dengan batas wilayah sebelah Utara dengan wilayah Kabupaten Cirebon, Sebelah Timur KPH Balapulang, Sebelah Selatan KPH Ciamis, Sebelah Barat : KPH Majalengka.

Pada awalnya KPH Kuningan masih bernama KPH Ciledug, kemudian pada tahun 1968 berubah menjadi KPH Kuningan. Pada tahun 1982-1984 wilayah KPH Kuningan telah dilaksanakan penataan, dimana pengelolaannya terbagi kedalam 6 (enam) Bagian Kesatuan Pemangkuan Hutan (BKPH) yakni : BKPH Ciledug, BKPH Waled, BKPH Luragung, BKPH Cibingbin, BKPH Garawangi dan BKPH Linggarjati.

Berdasarkan Keputusan Menteri Kehutanan No. 424/Menhut-II/2004 tentang Perubahan Fungsi Kawasan Hutan Lindung Pada Kelompok Hutan Gunung Ciremai Seluas :± 15.500 Ha terletak di Kabupaten Kuningan dan Majalengka dan berdasarkan BAST (Berita Acara Serah Terima) No.05/SJ/DIR/2009 dan No. BA.4/IV-SET/2009 mengenai Pengelolaan Kawasan Hutan Lindung Yang

Diubah Menjadi Kawasan Konservasi Taman Nasional Gunung Ciremai. Selanjutnya pengelolaan kawasan hutan pada BKPH Linggarjati (Kelompok Hutan Gunung Ciremai) seluas : 8.638,30 Ha pengelolaannya menjadi tanggungjawab Balai Taman Nasional Gunung Ciremai (BTNGC). Berdasarkan sebaran potensi sumberdaya hutan, pengusahaan kawasan hutan KPH Kuningan terbagi dalam :

1	Kelas Perusahaan Jati : terdapat 4 (empat) Bagian Kesatuan Pemangkuan Hutan (BKPH) dan 17 (tujuh belas) Resort Pemangkuan Hutan (RPH)
2	Kelas Perusahaan Pinus : terdapat 2 (dua) Bagian Kesatuan Pemangkuan Hutan (BKPH) dan 8 (delapan) Resort Pemangkuan Hutan (RPH) (ket. 2 RPH pada BKPH Luragung)

Wilayah pengelolaan KPH Kuningan seluas : ± 29.684,35 Ha yang terbagi kepada Kelas Perusahaan Jati seluas : 15.313,61 Ha dan Kelas Perusahaan Pinus seluas : 14.370,74 Ha yang terbagi kedalam 5 (lima) Bagian Kesatuan Pemangkuan Hutan (BKPH) dengan rincian ; BKPH Ciledug seluas 5.931,54 Ha terdiri dari 6 RPH (RPH Tonjong, RPH Bantarpanjang, RPH Dukuhbadag, RPH Margamukti, RPH Cikeusal, RPH Gunungsari).

1	BKPH Waled seluas 3.304,03 Ha terdiri dari 4 RPH (RPH Sumurkondang, RPH Cihirup, RPH Ambit, RPH Cipancur)
2	BKPH Cibingbin seluas 4.738,68 Ha terdiri dari 5 RPH (RPH Cileuya, RPH Cibeureum, RPH Cimara , RPH Ciangir, RPH Cipondok)
3	BKPH Luragung seluas 7.941,42 Ha terdiri dari 6 RPH (RPH Ciwaru, RPH Karangkencana, RPH Sukasari, RPH Segong , RPH Sumberjaya, RPH Legokherang)
4	BKPH Garawangi seluas 7.768,68 Ha terdiri dari 6 RPH (RPH Haurkuning, RPH Cipakem, RPH Lebakwangi, RPH Pakembangan, RPH Ciniru, RPH Subang)

i) KPH Majalengka

KPH Majalengka adalah salah satu unit manajemen di wilayah Divreg Jabar & Banten. Luas wilayahnya 20.396,78 Ha meliputi kawasan hutan yang berada di Kabupaten Majalengka dan Kabupaten Cirebon. Berdasarkan hasil evaluasi potensi sumber daya hutan tahun 2012, kawasan hutan KPH Majalengka adalah Hutan Produksi seluas 14.910,45 Ha (73,1%) dan 5.486,33 Ha (26,9%) Hutan Bukan Untuk Produksi.

Berdasarkan RPKH (Rencana Pengaturan Kelestarian Hutan) KP Pinus tahun 2006 s/d 2015 dan KP Mahoni tahun 2007 s/d 2016, KPH Majalengka merupakan hutan produksi dan hutan lindung yang berdasarkan topografi terdiri dari 52,98 % lahan datar. Bergelombang (38,83%), agak curam (8,19%), kondisinya terdiri dari batu liat, batu kapur, dan napal. Iklim di kawasan KPH

Majalengka termasuk tipe D dengan curah hujan 1.140 mm per tahun. Kawasan hutan KPH Majalengka memiliki tujuh Bagian Hutan dengan kelas hutan Mahoni / Pinus dan jenis tanah Pengelolaan kawasan hutan di KPH Majalengka diorganisasikan dalam 4 BKPH dan 13 RPH. Masing-masing RPH punya pelaksana lapangan untuk kegiatan tanaman, pemeliharaan, penjarangan, keamanan, pembantu penyuluh / sosial, pembantu lingkungan, dan tebangan (BKPH). Karyawan KPH Majalengka berjumlah 146 orang. Keempat BKPH tersebut adalah Cibenda, Ciwaringin, Majalengka, dan Talaga.

1	Luas BKPH Cibenda adalah 10.600,25 Ha, meliputi wilayah kerja RPH Sukajaya, RPH Cibenda, dan RPH Sabandar
2	BKPH Ciwaringin memiliki luas 2.540,82 Ha, meliputi RPH Ciwaringin, RPH Lewimunding, RPH Kepuh dan RPH Rajagaluh
3	BKPH Majalengka seluas 5.586,33 Ha, membawahi RPH Majalengka, RPH, Pancurendang, RPH Anggrawati, RPH Cihaur dan RPH Gn. Larang. Selain itu, wilayah KPH Majalengka juga meliputi alur seluas 73,20 Ha

j) KPH Purwakarta

Keluasan KPH Purwakarta yang ditetapkan sesuai Surat Keputusan Direksi Perum Petani Nomor : 902/KPTS/DIR/2013 tanggal 30 Agustus 2013 tentang Pembagian kawasan hutan pada kesatuan pemangku hutan purwakarta adalah seluas 60.609,83 Ha. Luas kawasan hutan KPH Purwakarta berdasarkan Rencana pengaturan kelestarian hutan (RPKH) jangka 2016-2025 adalah seluas 60.609,83 ha, sehubungan adanya penambahan (Tanah Masuk) seluas 54,44 Ha, dengan rincian seluas 0,23 Ha di BKPH Sadang, 28,00 Ha di BKPH Pangkalan dan 26,21 Ha di BKPH Purwakarta.

Secara Geografis wilayah KPH Purwakarta terletak pada 1070 02' s/d 1070 40' Bujur Timur dan 50 56' s/d 60 45' Lintang Selatan dengan batas wilayah sebagai berikut :

1	Sebelah Utara berbatasan dengan Laut Jawa
2	Sebelah Timur berbatasan dengan wilayah KPH Indramayu dan KPH Sumedang
3	Sebelah Selatan berbatasan dengan wilayah KPH Bandung Utara dan KPH Cianjur
4	Sebelah Barat berbatasan dengan wilayah KPH Bogor

Pembagian Wilayah Kerja berdasarkan Administratif Pemerintahan KPH Purwakarta adalah Provinsi Jawa Barat meliputi Kabupaten Purwakarta seluas 17.152,93 Ha (28,30 %), Kabupaten Subang seluas 19.712,20 Ha (35,52

%) dan Kabupaten Karawang seluas 23.744,70 Ha (39,18 %). Berdasarkan pembagian Kelas Perusahaan (KP) KPH Purwakarta terbagi dalam 4 (empat) KP yaitu KP Jati selus 13.745,74 Ha, KP Karet seluas 4.668,91 Ha, KP Mahoni seluas 38.017,26 Ha dan KP Pinus seluas 4.177,92 Ha. Berdasarkan penetapan Fungsi Kawasan Hutan KPH Purwakarta terdiri dari dari Hutan Produksi (HP) seluas 28.419,43 Ha, HPT < 15% seluas 5.848,16 Ha, HPT > 15% seluas 10.445,03 Ha dan Hutan Lindung (HL) seluas 15.897,21 Ha. Dalam rangka memudahkan dan memperlancar pengelolaan kawasan hutan, KPH Purwakarta dibagi menjadi 2 (dua) Sub KPH (SKPH) yaitu SKPH Purwakarta dan SKPH Subang terdiri 10 (sepuluh) Bagian Kesatuan Pemangkuan Hutan (BKPH) yaitu

1	BKPH Purwakarta-Jatiluhur seluas 9.987,41 Ha,
2	BKPH Sadang seluas 5.321,13 Ha,
3	BKPH Cipeundeuy seluas 3.535,82 Ha
4	BKPH Kalijati seluas 4.632,79 Ha,
5	BKPH Subang seluas 3.183,28 Ha,
6	BKPH Tambakan seluas 4.177,92 Ha,
7	BKPH Pamanukan seluas 7.082,28 Ha,
8	BKPH Pangkalan seluas 7.216,31 Ha,
9	BKPH Telukjambe 6.657,96 Ha
10	BKPH Cikiong seluas 8.814,93 Ha dengan 34 (tiga puluh empat) Resort Polisi Hutan (RPH).

Sedangkan pembagian menurut Bagian Hutan (BH) kawawsan hutan KPH Purwakarta dibagi menjadi 10 (sepuluh) Bagian Hutan selengkapnya pada Tabel berikut

No	Bagian Hutan	Kelas Perusahaan	Luas (Ha)	Keterangan
1	2	3	4	5
1	Cibungur	Jati	5.840,71	
	Cilamaya		4.721,75	
	Sedawarna		3.183,28	
	Jumlah KP Jati		13.745,74	
2	Cibungur	Karet	3.633,44	
	Cilamaya		1.035,47	
	Jumlah KP Karet		4.668,91	
3	Cantayan	Mahoni	3.848,89	
	Ciampel		6.657,96	
	Tegalwaru Barat		7.216,31	
	Tegalwaru Timur		4.396,89	
	Pamanukan		7.082,28	
	Cikiong		8.814,93	
Jumlah KP Mahoni	38.017,26			
4	Cujambe	Pinus	4.177,92	
	<b>Total KPH Purwakarta</b>		<b>60.609,83</b>	

Pembagian wilayah kawasan hutan KPH Purwakarta berdasarkan Daerah Aliran Sungai (DAS) meliputi DAS Citarum seluas 32.676,61 Ha, DAS Cipunagara seluas 4.177,92 Ha dan Cilamaya seluas 23.755,30 Ha



Topografi pada kawasan hutan KPH Purwakarta mulai dari dataran rendah sampai pegunungan dengan ketinggian berkisar dari 10 meter sampai dengan 490 meter dari permukaan laut. Umumnya bentuk lapangan datar, landai bergelombang, punggung dan berbukit-bukit, khususnya Kelas Perusahaan Pinus mempunyai kelereng landai sampai dengan agak curam. Berikut. Tabel Daftar Ketinggian Tempat Tiap Kelompok Hutan :

No	Kelompok Hutan	Ketinggian Dpl (m)	Keterangan
1	2	3	4
1	Plered Timur	300 - 620	
2	Ciherang	90 - 310	
3	Sela Awi	70 10	
4	Serangsari	80 - 490	
5	Sela Awi	70 - 100	
6	Serangsari	80 - 490	
7	Cibungur	300 - 620	
8	Plered Barat	200 - 500	
9	Cijoho	200 - 500	
10	Cipicung	300 - 620	
11	Cantayan Timur	50 - 230	
12	Tegal Waru	70 - 100	
13	Cibungur Barat	70 - 100	
14	Subang I dan II	586	
15	Cigore	98 - 586	
16	Engkel	459	
17	Gn. Kujang	279 - 468	
18	Ciasem pamanukan	0 - 10	
19	Cikiong Pakis	0 - 10	

Ditinjau dari banyaknya curah hujan maka wilayah kawasan hutan KPh Purwakarta berdasarkan Tipe Iklim Schmidt & Ferguson terbagi dalam beberapa tipe curah hujan, yaitu :

1	Di bagian Utara termasuk tipe iklim B, dengan curah hujan tahunan rata – rata sebesar 2.736 mm
2	Di bagian Tengah termasuk tipe iklim B, dengan curah hujan tahunan rata – rata sebesar 2.784 mm
3	Di bagian Selatan termasuk tipe iklim B, dengan curah hujan tahunan rata – rata sebesar 2.916 mm
4	Di bagian Timur termasuk iklim C, dengan curah hujan tahunan rata – rata sebesar 3.564 mm
5	Di bagian Barat termasuk tipe iklim D, dengan curah hujan tahunan rata – rata sebesar 2.508 mm

Berdasarkan Peta Tanah Tinjau tahun 1966, jenis tanah yang terdapat di kawasan hutan KPH Purwakarta adalah jenis tanah latosol merah dan coklat kemerahan, podsolik warna coklat kemerahan dan kuning dari bahan liat dan apsir, batu vulkan intermedier, batu kapur dengan fisiografi dataran dan bukit lipatan.

#### k) KPH SUKABUMI

KPH Sukabumi merupakan salah satu pengelola hutan di Pulau Jawa berada dalam lingkup Perusahaan Umum Kehutanan Negara (Perum Perhutani) Divisi Regional Jawa Barat dan Banten, dengan Kantor Pusat berkedudukan di

Jakarta, dimana Perum Perhutani menjadi Badan Usaha Milik Negara (BUMN) pada tahun 2010 berdasarkan Peraturan Pemerintah RI Nomor 72 Tahun 2010 tentang Perusahaan Umum Kehutanan Negara. Kesatuan Pemangkuan Hutan (KPH) Sukabumi pada periode 1952 -1957 pengelolaan merupakan bagian Kawasan Hutan propinsi Jawa Barat yang ditangani oleh Jawatan Kahutanan Jawa Barat, meliputi Kawasan Hutan Cianjur Barat. Berdasarkan PP No. 64 tahun 1957 pasal 8 ayat 1 Pemangkuan Hutan diserahkan Kepada Pemerintah Daerah Suwantantra TK. I sejak tahun 1957 – 1978, Daerah Hutan diubah menjadi Kesatuan Pemangkuan Hutan (KPH), sedangkan Kepala Sub Daerah Hutan (KSDH) diubah menjadi Kepala Sub Kesatuan Pemangkuan Hutan (KSKPH), wilayah hutan Cianjur Barat dimasukan kedalam kawasan Pemangkuan Hutan Cianjur. Berdasarkan PP No. 2 th. 1978 maka seluruh wilayah Dinas Kehutanan DT.I Jawa Barat ditetapkan sebagai Unit Produksi Perum Perhutani Jawa Barat, sedangkan sebutan Kepala Kesatuan Pemangkuan Hutan (KKPH) berubah menjadi Administratur Perum Perhutani/ Kepala Kesatuan Pemangkuan Hutan.

Perum Perhutani sebagai Badan Usaha Milik Negara keberadaanya diatur oleh peraturan pemerintah No. 53/1999 (perubahan dari PP 36/1986), diberi tugas untuk mengelola kawasan hutan negara (Hutan Lindung dan Hutan Produksi) di Jawa Tengah (Unit I), Jawa Timur (Unit II) dan Jawa Barat (Unit III). Dan pada tahun 2001 berdasarkan PP No 14 tahun 2001 status Perum Perhutani berubah menjadi Perusahaan Perseroan Terbatas (PT), dan kembali lagi menjadi Perum Perhutani berdasarkan Peraturan Pemerintah Nomor 30 Tahun 2003, kemudian pada tahun 2010 berdasarkan Peraturan Pemerintah Nomor 72 Tahun 2010 sebagai pengganti Peraturan Pemerintah Nomor 30 Tahun 2003.

Kesatuan Pemangkuan Hutan (KPH) Sukabumi sebagai satu unit pengelolaan Perum Perhutani Divisi Regional Jawa Barat dan Banten wilayah kerjanya meliputi hutan lindung dan hutan produksi Kabupaten Sukabumi.

KPH Sukabumi sebagai salah satu satuan kerja pada Badan Usaha Milik Negara diberi wewenang untuk mengelola hutan di Kabupaten Sukabumi sebagaimana diamanatkan dalam PP. 72 Tahun 2010 sebagai pengganti Peraturan Pemerintah Nomor 30 Tahun 2003., Tentang Perum Perhutani dengan luas kawasan hutan berdasarkan SK. Direksi Perum Perhutani No. 902/KPTS-II/Dir/2013 tanggal 30 Agustus 2013 seluas 58,495,53 Ha. Pengelolaan kawasan hutan di KPH Sukabumi diorganisasikan dalam 6 BKPH dan 22 RPH. Masing-masing RPH punya pelaksana lapangan untuk kegiatan tanaman, Persemaian, Sadapan, pemeliharaan, penjarangan, keamanan/Polter, pembantu penyuluh / sosial, pembantu lingkungan, dan tebangan (BKPH). Karyawan KPH Sukabumi berjumlah 278 orang.

Berdasarkan kesesuaian lahan kawasan hutan KPH Sukabumi dibagi dalam 2 (dua) kelas perusahaan yaitu :

1	Kelas Perusahaan Jati 12.548,98 Ha.
2	Kelas Perusahaan Pinus 45.946,55 Ha

Sedangkan berdasarkan wilayah pengelolaan, dibagi menjadi 2 (dua) Sub KPH (SKPH).

l) KPH Sumedang

Kesatuan Pemangkuan Hutan (KPH) Sumedang adalah salah satu unit manajemen di wilayah Regional Jawa Barat dan Banten. KPH Sumedang terbentuk Berdasarkan Keputusan Gubernur Jawa Barat No. 60/B.XII/PD/SK/68 Tanggal 14 Februari 1968 Tentang pembentukan Kesatuan Pemangkuan Hutan KPH Sumedang, KPH Sumedang termasuk wilayah administratif Kabupaten Sumedang dengan luas 36.547,39 ha. Secara geografis Koordinat Lokasi wilayah kerja KPH Sumedang terletak di antara 6° 40' – 07° 53' Lintang Selatan dan 08° 00' – 107° 04' Bujur Timur. Batas wilayah KPH Sumedang adalah

1	Bagian Utara : Berbatasan dengan wilayah kerja KPH Indramayu dan KPH Majalengka
2	Bagian Timur : Berbatasan dengan wilayah kerja KPH Majalengka
3	Bagian Selatan : Berbatasan dengan wilayah kerja KPH Bandung Utara dan KPH Garut.
4	Bagian Barat : Berbatasan dengan wilayah kerja KPH Bandung Utara dan KPH Purwakarta

Jenis tanah di kawasan hutan KP Jati dan KP Pinus KPH Sumedang terdiri dari jenis Asosiasi latosol merah, Latosol coklat kemerahan, Regosol kelabu, Grumosol kelabu dan Laterite air tanah. Jenis tanah merupakan salah satu faktor untuk menentukan fungsi kawasan hutan. Berdasarkan kepekaannya terhadap erosi (SK. Mentan No. 837/Kpts/ Um/8/ 1980), diklasifikasikan sebagai berikut:

1	Tidak peka: Aluvial, Tanah glei, Planosol, Hidromorf kelabu, Latelite air tanah
2	Agak peka: Latosol
3	Kurang peka: Brown forest soil, Calcic, Brown mediteran
4	Peka: Andosol, Laterite, Grumosol, Podsol, Podsolik
5	Sangat peka: Regosol, Litosol, Organosol, Renzina

Sesuai dengan klasifikasi tanah tersebut, maka jenis tanah di KP Jati dan KP Pinus KPH Sumedang didominasi oleh Latosol, Regosol dan Grumosol yang berarti jenis tanahnya agak peka terhadap erosi sampai sangat peka terhadap erosi.

Klim suatu wilayah sangat erat kaitannya dengan pengelolaan suatu kelas perusahaan, sebab pertumbuhan vegetasi sangat dipengaruhi oleh keadaan

iklim lingkungannya, seperti suhu udara, intensitas curah hujan dan jumlah hari hujan. Keadaan iklim dan Cuaca disekitar KP Jati dan KP Pinus KPH Sumedang dapat diuraikan sebagai berikut:

1	Curah hujan rata-rata dalam Tahun 2012 adalah 2553 mm/Tahun, dengan jumlah hari hujan 129 hari/Tahun dengan masing-masing intensitas 20 mm tiap hari hujan
2	Tipe iklim di KP Jati KPH Sumedang menurut klasifikasi Schmid dan Ferguson termasuk iklim Tipe C (Nilai Q = 33,3% s/d 60%). Daerah-daerah dengan iklim C adalah termasuk daerah yang baik untuk pertumbuhan tanaman jati
3	Suhu udara harian berkisar antara 26° – 37° C. Hutan di wilayah KPH Sumedang didominasi tanaman KP Jati seluas 13.727,78 ha, KP Pinus seluas 13.871,52 ha dan KP Karet seluas 8.948,09 h

KPH Sumedang memiliki beberapa daya tarik wisata unggulan, antara lain Wisata Kampoeng Ciherang, Tanjung Duriat, Puncak Damar & Cipanteuneun. Pengelolaan hutan KPH Sumedang terbagi menjadi 2 Sub Kesatuan Pemangkuan Hutan (SKPH), yaitu SKPH Sumedang Utara dan SKPH Sumedang Selatan. Terbagi ke dalam 9 (Sembilan) Bagian Kesatuan Pemangkuan Hutan (BKPH) dan 30 Resort Pemangkuan Hutan (RPH) dan 1 Tempat Penimbunan Kayu (TPK). Jumlah Karyawan Perhutani KPH Sumedang berjumlah 273 orang.

Sub KPH Sumedang Utara terdiri dari	
1	BKPH Songgom luas 2.951,85 ha, BKPH Buahdua 2.063,25 h
2	BKPH Conggeang luas 5.979,85 ha
3	BKPH Ujung Jaya luas 3.265,22 ha
4	BKPH Tomo Utara Luas 3.224,37 ha, Jumlah Luas SKP Sumedang Utara 17.484,54 ha
Sub KPH Sumedang Selatan terdiri dari	
1	BKPH Tomo selatan luas 5.191,33 ha
2	BKPH Cadasngampar luas 5.736,40 ha
3	BKPH Manglayang Timur luas 5.674,82 ha
4	BKPH Tampomas luas 2.460,30 ha
5	Jumlah Luas SKPH Sumedang Selatan 19.062,85 dan Total luas wilayah KPH Sumedang seluas 36.547,39 Ha

m) KPH Tasikmalaya

Perum Perhutani Kesatuan Pemangkuan Hutan (KPH) Tasikmalaya adalah salah satu unit manajemen di wilayah Regional Jawa Barat dan Banten. KPH Tasikmalaya terbentuk berdasarkan SK. Direksi Nomor. 910/KPTS/Dir/2013 tentang Pembagian Kawasan Hutan Pada Kesatuan Pemangkuan Hutan Tasikmalaya, luas hutan 43.974,61 Ha meliputi kawasan hutan yang

berada di Kabupaten Tasikmalaya dan Kota Tasikmalaya Propinsi Jawa Barat. Berdasarkan letak geografis terletak pada 7°03'00' s/d 7°48'10" Lintang Selatan dan 107°54'32' s/d 108°28'5" Bujur Timur. Kawasan Pengelolaan Hutan Perum Perhutani KPH Tasikmalaya seluas 43.974,61 Ha, dengan luas menurut fungsinya terbagi :

1	Hutan Produksi Terbatas <15% : 7.627,19
2	Hutan Produksi Terbatas >15% : 14.995,40
3	Hutan Produksi : 5.281,13 Ha (11 %).
	Hutan Lindung : 16.070,89 Ha (37%).
	Jumlah : 43.974,61 Ha

Pembagian areal kerja pengelolaan hutan KPH Tasikmalaya Pemangkuan Hutan (RPH) terdiri :terbagi ke dalam 5 (Lima) BKPH dan 18 (Delapan belas) Resort

1	Bagian Kesatuan Pemangkuan Hutan (BKPH Tasikmalaya) luas : 10.481,71 Ha, meliputi wilayah RPH Cineam luas 3.731,09 Ha, RPH Pageurageung luas 1.577,40 Ha, RPH Cisayong luas 2.773,20 Ha RPH Ciawi luas 2.400,02 Ha
2	Bagian Kesatuan Pemangkuan Hutan (BKPH Singaparna) luas : 8.851,54 Ha, meliputi wilayah RPH Sukaraja luas 598,78 Ha, RPH Tenjowaringin luas 2.849,13 Ha, RPH Leuwisari luas 3.303,00 Ha, RPH Cigalontang luas 2.100,63 Ha.
3	Bagian Kesatuan Pemangkuan Hutan ( BKPH ) Taraju luas : 5.243,42 Ha, meliputi wilayah RPH Lukun luas 1.619,06 Ha; RPH Taraju luas 1.005,70 Ha dan RPH Sodong luas 2.618,66 Ha
4	Bagian Kesatuan Pemangkuan Hutan (BKPH Karangnunggal luas 10.967,90 Ha, meliputi wilayah RPH Cibalong luas 1.520,00 Ha, RPH Karangnunggal luas 2.356,08 Ha, RPH Simpang luas 2.046,32 Ha, RPH Cipatujah luas 5.045,50 Ha
5	Bagian Kesatuan Pemangkuan Hutan (BKPH Cikatomas Luas : 8.430,04 Ha, meliputi wilayah RPH Salopa luas 2.561,36 Ha, RPH Cikatomas Luas 3.177,81 Ha, RPH Cicalong luas 2.690,87 Ha. Dengan jumlah total karyawan KPH Tasikmalaya sebanyak 179 orang

Kawasan hutan KPH Tasikmalaya terbagi menjadi 3 (Tiga) Kelas Perusahaan (KP) yaitu Jati, Mahoni, Pinus, dengan tipe iklim A, B, C, D, E, F, G, H. Untuk Kelas Perusahaan Jati, Mahoni bertopografi bergelombang, pegunungan dan berbukit adapun kelerengannya mulai dari landai sampai dengan sangat curam, dan Kelas Perusahaan Pinus relatif bergelombang, perbukitan, pegunungan serta kelerengannya sangat curam. Untuk Kelas Perusahaan jati, mahoni, berada diketinggian berkisar 0-600 m dpl merupakan kondisi idiel bagi jati. Dan untuk kelas Perusahaan Pinus berada di ketinggian berkisar 0- 900 m dpl sangat baik untuk tanaman pinus

**Daftar UPT, LSM dan Lembaga terkait di Provinsi**

NO	DINAS	ALAMAT
1	2	3
1.	Dinas Kehutanan Provinsi Jawa Barat	Jl. Soekarno Hatta No.751 Km.112 - Bandung Tlp : (022) 7304031
2.	Dinas Pertanian dan Kehutanan Kab. Bogor Komplek Perkantoran Pemda	Jl. Bersih, Kel. Tengah, Cibinong - Bogor Tlp/fax : (021) 8760050, 8760226 fax : (022) 87917411
3.	Dinas Kehutanan dan Perkebunan Kabupaten Cianjur	Jl. Pangeran Hidayatullah No.154 Cianjur Tlp/fax : (0263) 265476
4.	Dinas Pertanian, Kehutanan dan Perkebunan Ka. Purwakarta	Jl. Surawinata No.20 Kebon Jahe, Purwakarta Tlp : (0264) 200069
5.	Dinas Kehutanan dan Perkebunan Kabupaten Sukabumi	Jl. Bhayangkara Km.2 Pelabuhan Ratu, Sukabumi Tlp : (0266) 5835399
6.	Dinas Kehutanan Kab. Garut	Jl. Patriot Dalam No.10 A Garut Tlp : (0262) 7205794
7.	Dinas Pertanian Perkebunan & Kehutanan Kab. Bandung	Jl. Raya Soreang Km.17 Bandung Tlp/fax : (022) 5891703
8.	Dinas Kehutanan dan Perkebunan Kabupaten Sumedang	Jl. Parigi Lama No.13 Sumedang Tlp : (0261) 2700303 fax : (0261) 2716891
9.	Dinas Kehutanan dan Perkebunan Kabupaten Majalengka	Jl. KH. Abdul Halim 109 Majalengka Tlp : (0233) 281028 fax : (0233) 282287
10.	Dinas Pertanian, Perkebunan, Peternakan dan Kehutanan Kab. Cirebon Komplek Perkantoran Sumber	Jl. Sunan Ampel No.2 Sumber Tlp : (0231) 320988
11.	Dinas Kehutanan dan Perkebunan Kabupaten Kuningan	Jl. Perjuangan No.66 Ancaran, Kuningan Tlp/fax : (0232) 872584
12.	Dinas Kehutanan dan Perkebunan Kab. Ciamis Komplek Perkantoran Kertasari 9	Jl. RAA. Kusumahsubrata, Ciamis Tlp/fax : (0265) 772276
13.	Dinas Kehutanan dan Perkebunan Kabupaten Subang	Jl. Pelabuhan No.9 Sukamelang, Subang Tlp/fax : (0260) 416204
14.	Dinas Kehutanan dan Perkebunan Kabupaten Tasik Malaya	Jl. Cisolak Cigeureung No.133 A Tasikmalaya Tlp/fax : (0265) 327001
15.	Dinas Pertanian dan Kehutanan Kabupaten Karawang	Jl. By Pass Tanjung Putra, Karawang
16.	Dinas Pertanian, Perkebunan, Peternakan dan Kehutanan Kab. Bandung Barat	Jl. Raya Ciburui No.151 Kab. Bandung Barat Tlp/fax : (022) 6809291
17.	Dinas Kehutanan dan Perkebunan Kab. Bekasi	Komplek Perkantoran Pemda Kab. Bekasi Gedung A/4 Lt.2 Tlp/fax : (021) 89970354, 8970303
18.	Dinas Perkebunan dan Kehutanan Kabupaten Indramayu	Jl. Pabean Udik No.268 Indramayu Tlp : (0234) 271019
19.	Dinas Pertanian, Perikanan, dan kehutanan Kota Tasik	Jl. Nunung Risna Saputra No.5 Tasikmalaya Tlp/fax : (0265) 335669
20.	Dimnas Pertanian Kota Banjar	Jl. Siliwangi No.15 Kota Banjar Tlp/fax : (0265) 745271, 745269
21.	Dinas Pertanian dan Ketahanan Pangan Kota Sukabumi	Jl. Sejahtera No.2 Kota Sukabumi Tlp/fax : (0266) 227330
22.	Dinas Pertanian Kota Cirebon	Jl. Cipto Mangunkusumo No.59 Cirebon Tlp : (0231) 203066, 203600,

NO	DINAS	ALAMAT
1	2	3
23.	Dinas Pertanian Kota Bandung	Jl. Arjuna No.45 Kota Bandung Tlp : (022) 6015102
24.	Dinas Lingkungan Hidup dan Kebersihan Kota Bogor	Jl. Pandeglang No.43 Kota Bogor Tlp : (0251) 8321577 fax : (0251) 8227330
25.	Dinas Kebersihan, Pertamanan dan Pemakaman Kota Bekasi	Jl. Lapangan Bekasi Tengah No.2 Margahayu, Bekasi Timur Tlp/fax : (021) 88249645, 88347837
26.	Dinas Lingkungan Hidup Kota Depok	Jl. Siliwangi No.9 Depok Tlp/fax : (021) 7755250

### Daftar UPT, Kehutanan Provinsi Jawa Barat

No	Dinas	Alamat
1	2	3
1.	Balai Besar Konservasi Sumber Daya Alam (BKSDA) Jawa Barat	Jl. Gede Bage Selatan No.117 Cisaranten Kidul, Rancasari Bandung Tlp/fax : (022) 7567715 / 7535107
2.	Balai Besar Taman Nasional Gunung Gede Pangrango, Cianjur	Jl. Raya Cibodas, Cipanas - Cianjur Tlp fax : (0263) 512776, 519415
3.	Balai Taman Nasional Gunung Halimun Salak, Sukabumi	Jl. Raya Cipanas Kec. Kemandungan, Sukabumi Tlp : (0266) 621256 fax : (0266) 621257 Balai Taman Nasional Gunung Ciremai, Kuningan Jl. Raya Kuningan-Cirebon Km.9 No.1 manis Lor Ja aksana, Kuningan Tlp/fax : (0232) 613152
4.	Balai Pengelolaan DAS Cimanuk Citanduy, Bandung	Jl. Soekarno Hatta No.751 Km.11,2 Bannung Tlp : (022) 7310429 fax : (022) 7313606 246
5.	Balai Pengelolaan DAS Citarum-Ciliwung, Bogor	Jl. Rasamala Kav.39-40 Taman Yasmin Kec. Bogor Barat, Bogor Tlp/fax : (0251) 7532331 / 7538004
6.	Balai Perbenihan Tanaman Hutan Wilayah Jawa Madura	Jl. Raya TAnjungsari Km.22 No.40, Tanjung Sari, Sumedang Tlp : (022) 7911343 fax : (022) 7912525
7.	Balai Penelitian Teknologi Agroforestry, Ciamis	Jl. Raya Ciamis Banjar Km.4 Ds. Pamalayan, Ciamis Tlp/fax : (0265) 771352 / 775866
8.	Balai Penelitian Teknologi Perbenihan Tanaman Hutan, Bogor	Jl. Pakuan Ciheuleut PO.Box 105, Bogor Tlp/fax : (0251) 8327768
9.	Balai Pendidikan dan Pelatihan Kehutanan Bogor	Jl. Prada Samlawi, Rumpin Bogor Tlp : (021) 70919987, 75791603-04 fax : (021) 75790756, 75791815
10.	Balai Pendidikan dan Pelatihan Kehutanan Kadipaten	Jl. Raya Timur Sawala Ds. Cipaku, Kotak Pos
11.	Kadipaten Jawa Barat Tlp : (0233) 661031 fax : (0233) 661071 11 SMK Kehutanan Kadipaten	Jl. Raya Timur Sawala Kotak Pos 20 Kadipaten, Jawa Barat - 45452 Tlp : (0233) 661151 fax : (0233) 664532

# SOSIAL BUDAYA





#### 4. Sosial Budaya

##### a. Agama dan Aliran Kepercayaan

Negara memberikan kebebasan bagi semua penduduknya untuk memilih agama sesuai dengan keyakinannya. Kebebasan memilih tersebut merupakan Hak Azasi Manusia dan karena itu dilindungi oleh negara. Tidak diperbolehkan seseorang atau sekelompok orang memaksakan kehendaknya terhadap orang lain untuk memilih agama tertentu. Agama adalah sistem yang mengatur tata keimanan (kepercayaan) dan peribadatan kepada Tuhan Yang Maha Kuasa serta tata kaidah yang berhubungan dengan pergaulan manusia dan manusia serta lingkungannya. Agama yang diakui di Indonesia ada 6 yakni Agama Islam, Kristen Protestan, Katolik, Hindu, Buddha dan Kong Hu Cu.

Semua pemeluk agama dan kepercayaan yang ada di Indonesia dilindungi oleh konstitusi dan dijamin kebebasan dan kemerdekaannya, termasuk agama dan kepercayaan di luar enam agama yang dipeluk mayoritas penduduk. Negara sebenarnya tak pernah meresmikan, yang resmi ada enam agama itu tidak ada, dalam UU 1 PNPS 1965 itu disebutkan agama yang secara mayoritas dipeluk oleh mayoritas masyarakat Indonesia.

Dalam konstitusi disebutkan selain enam agama yang secara mayoritas dipeluk oleh masyarakat Indonesia tetap dibiarkan keberadaannya sepanjang mereka tidak melanggar ketentuan atau peraturan perundang-undangan, semua pemeluk agama di Indonesia dijamin oleh konstitusi, dan tak boleh ada pemaksaan. “Konstitusi tegas mengatakan setiap warga negara dijamin, dua hal yang dijamin oleh WN yang dijamin oleh konstitusi pertama: kebebasan kemerdekaan dalam memeluk agama, yang kedua adalah kebebasan kemerdekaan setiap penduduk untuk menjalankan agama sesuai dengan agama yang dipeluknya.”

Kementerian Agama tengah menyusun rekomendasi kepada pemerintah baru dalam melindungi umat beragama di Indonesia, yaitu masalah pendirian rumah ibadah, dan juga hak-hak agama minoritas di Indonesia termasuk agama –agama di luar enam agama

Selain itu, pada masa pemerintahan Orde Baru juga dikenal Kepercayaan Terhadap Tuhan Yang Maha Esa, yang ditujukan kepada sebagian orang yang percaya akan keberadaan Tuhan, tetapi bukan pemeluk salah satu dari agama mayoritas. Makin maraknya kegiatan Jemaah Ahmadiyah di Jawa Barat yang bertentangan dengan Organisasi Islam lainnya sehingga menimbulkan berbagai permasalahan yang mengarah kepada terjadinya konflik Sara/Agama terutama terjadinya penyerangan, perusakan, pembakaran sarana prasarana serta penganiayaan

yang mengakibatkan 15 orang mengalami luka berat ada 3 orang meninggal dunia terhadap Jemaah Ahmadiyah Indonesia di Pandeglang pada tanggal 6 Pebruari 2011, sehingga Gubernur Jawa Barat telah mengeluarkan **Pergub No. 12/2011** tentang pelarangan terhadap kegiatan Jemaah Ahmadiyah di Jawa barat yang yang dibantah dan ditentang oleh Kelompok Jemaah Ahmadiyah Indonesia Jawa Barat dengan alasan :

- 1) Bahwa telah **terjadi pelanggaran terhadap pasal 3 ayat (1) dan (2) Pergub No 12 tahun 2011** tanggal 2 Maret 2011 tentang larangan kegiatan JAI di Jabar, dimana komunitas JAI tersebut telah nyata – nyata melakukan aktivitas yang menyimpang dari pokok – pokok ajaran agama Islam. Oleh karena itu, sesuai dengan pasal 11 maka terhadap para pelanggar Pergub Jabar (termasuk pelanggar SKB 3 Menteri) **dapat dikenakan sanksi sesuai dengan ketentuan perundang – undangan.**
- 2) Merujuk pada ketentuan perundang – undangan yang berlaku, maka perbuatan Komunitas JAI (khususnya terkait penolakan oleh DKM Al Mubaroq, JAI, Kp. Ciarueten Udik Rt 05 / 02 Kec. Cibungbulang Kab. Bogor, maupun JAI Kp. Parakan salak Ds. Lebaksari Kec. Parakan salak Kab Sukabumi) patut diduga telah melakukan **pelanggaran terhadap ketentuan sebagaimana diatur dalam pasal 1 UU Nomor 1/ PNPS/1965** tentang Pencegahan Penyalahgunaan dan/atau Penodaan agama jo. UU Nomor 5 tahun 1969 tentang Pernyataan Berbagai Penetapan Presiden dan Perpres sebagai Undang – Undang, berbunyi : **"Setiap orang dilarang dengan sengaja di muka umum menceritakan, menganjurkan, atau mengusahakan dukungan umum untuk melakukan penafsiran tentang sesuatu agama yang dianut di Indonesia atau melakukan kegiatan-kegiatan keagamaan yang menyerupai kegiatan-kegiatan agama itu, penafsiran dan kegiatan yang mana menyimpang dari pokok-pokok ajaran dari agama itu"**.
- 3) Menurut Undang – Undang Nomor 1/PNPS/1965 tersebut, **patut diduga** bahwa komunitas JAI pada umumnya, dan khususnya yang terlibat dalam Tiga kejadian pada hari Jum'at tanggal 11 Maret 2011, **telah melakukan penafsiran tentang agama Islam dan melakukan kegiatan-kegiatan keagamaan yang menyerupai kegiatan-kegiatan agama Islam yang menyimpang dari pokok-pokok ajaran agama Islam.** Pokok – pokok ajaran agama Islam dalam hal ini, secara sederhana dapat dilihat dari Aqidah komunitas JAI yang secara tegas telah dinyatakan berbeda dengan Islam (sebagaimana pernyataan pada keterangan pers DKM Al Mubaroq), penggunaan rumah sebagai tempat sholat Jum'at (dimana syarat sah Sholat Jum'at diantaranya diadakan di tempat yang memang diperuntukkan untuk sholat Jumat yaitu Masjid dan bukan tanah kosong, ladang, kebun, ataupun rumah, serta Minimal jumlah jamaah peserta salat jum'at adalah 40 orang), dan pelaksanaan ibadah secara eksklusif

(padahal hal ini tidak diajarkan dalam agama Islam karena tidak sesuai dengan ajaran / konsep tentang *Ukhuwah Islamiyah*).

- 4) Merujuk pada UU No. 39 Tahun 1999 tentang Hak Asasi Manusia maka **patut diduga** bahwa komunitas JAI pada umumnya, dan khususnya yang terlibat dalam penolakan terhadap tim Penanganan JAI daerah Jawa Barat yang akan melaksanakan ibadah sholat Jum'at di Masjid AlMubaroq, **telah melanggar Hak Asasi untuk beribadah** sebagaimana diatur dalam pasal 22 ayat (1) dan (2) yang berbunyi : (1) "Setiap orang bebas memeluk agamanya masing-masing dan untuk beribadah menurut agamanya dan kepercayaannya itu", dan (2) "Negara menjamin kemerdekaan setiap orang memeluk agamanya masing-masing dan untuk beribadat menurut agamanya dan kepercayaannya itu".
- 5) Secara keorganisasian JAI (secara umum di lingkup Nasional maupun secara khusus di lingkup Jabar) patut diduga **telah melanggar ketentuan tentang Organisasi Kemasyarakatan sebagaimana dimaksud dalam UU No 8 tahun 1985**. Dalam pasal 13 disebutkan bahwa **"Pemerintah dapat membekukan Pengurus atau Pengurus Pusat Organisasi Kemasyarakatan apabila Organisasi Kemasyarakatan; melakukan kegiatan yang mengganggu keamanan dan ketertiban umum"**.

Kehidupan beragama yang diatur dalam UUD 1945 Pasal 29 dan Sila Pertama Falsafah Negara, yaitu kehidupan beragama dikembangkan dan diarahkan untuk peningkatan akhlak demi kepentingan bersama untuk membangun masyarakat adil dan makmur. Agama merupakan keyakinan terhadap Tuhan Yang Maha Esa yang harus dimiliki oleh setiap manusia. Agama dibedakan menjadi Islam, Kristen, Katholik, Hindu, Budha, Khong Hu Chu, dan Agama Lainnya. Agama berguna dalam menentukan kebijakan yang berkaitan dengan kerukunan umat beragama, contoh: kebijakan Kementerian Agama dalam pembangunan tempat-tempat ibadah beragama, untuk memelihara dan menyuburkan kesadaran umat dalam menghayati dan melaksanakan ajaran-ajarannya. Mayoritas penduduk di Jawa Barat memeluk agama Islam (97 %). Selain itu provinsi Jawa Barat memiliki bandar-bandar yang menerapkan syariat Islam seperti Kabupaten Cianjur, Kabupaten Tasikmalaya serta Kota Tasikmalaya diperlakukan kepada sebahagian besar warganya yang menganut agama Islam. Agama Kristian banyak pula terdapat di Jawa Barat, terutama dianut oleh Orang Tionghoa dan sebagian Orang Batak. Agama minoriti lainnya yang terdapat di Provinsi Jawa Barat adalah Buddha, Hindu dan Konfusianisme. Jumlah tempat peribadatan umat Islam sebanyak 156.044, sementara untuk agama Kristen Protestan, Katolik, Hindu dan Budha, masing-masing 698 buah, 94 buah, 30 buah, dan 182 buah. Jumlah penduduk agama Islam sebanyak 41 314 121, Katolik sebanyak 312 715, Protestan 2 714 335, Hindu 42 639, dan Budha 210 453.

### Jumlah Penduduk Menurut Kabupaten / Kota dan Agama yang dianut Tahun 2021

Kabupaten/Kota	Islam	Protestan	Katolik	Hindu	Budha	Lainnya
-1	-2	-3	-4	-5	-6	-7
<b>Kabupaten/Regency</b>						
Bogor	4 867 370	152 148	14 238	1 727	19 667	...
Sukabumi	2 388 237	400 608	6 822	0	8 192	...
Cianjur	2 214 707	34 602	3 483	81	10 761	...
Bandung	2 855 795	180 865	12 132	480	9 891	...
Garut	2 452 203	26 749	1 529	0	821	...
Tasikmalaya	1 171 980	20 059	1 475	0	247	...
Ciamis	1 563 154	26 227	987	0	820	...
Kuningan	1 056 301	17 668	5 498	0	5 407	...
Cirebon	2 108 540	63 161	903	361	13 363	...
Majalengka	654 708	66 415	126	0	4 820	...
Sumedang	1 301 047	22 430	446	0	776	...
Indramayu	1 697 012	18 490	1 281	0	660	...
Subang	1 494 461	20 363	1 888	27	964	...
Purwakarta	869 571	22 026	3 451	82	3 009	...
Karawang	2 170 347	53 102	4 137	258	24 251	...
Bekasi	2 378 115	137 254	11 925	1 234	20 617	...
Bandung Barat	1 540 490	12 237	2 294	175	783	...
Pangandaran		279	154	0	558	...
<b>Kota/ Municipality</b>						
Bogor	969 343	68 795	55 911	2 653	13 138	...
Sukabumi	304 656	85 840	3 852	60	9 079	...
Bandung	2 829 089	606 092	55 305	5 109	16 475	...
Cirebon	302 317	88 608	9 155	361	11 488	...
Bekasi	2 381 568	199 600	72 375	27 943	20 650	...
Depok	1 773 341	101 497	25 081	2 770	1 979	...
Cimahi	552 000	20 858	12 904	672	1 922	...
Tasikmalaya	585 011	25 840	4 508	0	1 151	...
Banjar	107 755	16 300	436	16	626	...
<b>Jawa Barat</b>	<b>42 589 118</b>	<b>2 488 113</b>	<b>312 296</b>	<b>44 009</b>	<b>202 115</b>	<b>...</b>

Sumber/Source: Kantor Wilayah Departemen Agama Provinsi Jawa Barat

### Jumlah Tempat Peribadatan Menurut Kabupaten / Kota di Jawa Barat Tahun 2021

Kabupaten/Kota	2021					
	Masjid	Mushola	Gereja Protestan	Gereja Katolik	Pura	VIHARA
-1	-2	-3	-4	-5	-6	-7
<b>Kabupaten/Regency</b>						
Bogor	2 232	1 574	16	6	8	25
Sukabumi	5 340	1 391	5	2	0	2

Cianjur	5 053	424	22	2	1	17
Bandung	4 982	2 949	0	2	1	2
Garut	2 972	1 378	5	1	0	2
Tasikmalaya	3 884	1 662	2	0	0	0
Ciamis	2 279	3 762	2	1	0	0
Kuningan	802	423	4	1	0	1
Cirebon	794	5 211	5	2	0	6
Majalengka	905	3 101	13	0	0	3
Sumedang	313	1 464	2	0	1	0
Indramayu	754	3 373	4	1	0	2
Subang	1 536	2 784	10	2	1	1
Purwakarta	967	633	9	2	0	2
Karawang	1 522	1 272	4	1	1	19
Bekasi	648	70	4	0	1	18
Bandung Barat	3 238	1 529	11	0	3	4
Pangandaran		720	0	0	0	0
<b>Kota/ Municipality</b>						
Bogor	753	358	29	3	5	16
Sukabumi	353	9	15	1	1	5
Bandung	2 143	621	83	12	4	40
Cirebon	283	515	17	2	1	7
Bekasi	508	327	86	7	2	20
Depok	387	83	115	7	3	2
Cimahi	407	185	11	1	3	0
Tasikmalaya	981	209	14	1	0	1
Banjar	317	3	6	1	0	0
<b>Jawa Barat</b>	<b>44 353</b>	<b>36 030</b>	<b>494</b>	<b>58</b>	<b>36</b>	<b>190</b>

### Masjid yang digunakan oleh Kelompok Masyarakat yang diindikasikan Radikal

NO	NAMA MASJID	ALAMAT	KETERANGAN
1	2	3	4
<b>POLRES INDRAMAYU</b>			
1.	Masjid / Mushola Darun Najah	Desa Cipancuh Kec. Haurgeulis.	Napiter ALI HAMKA/milik Pribadi
2.	Masjid Al- Bayinah	Desa Eretan Wetan Kec. Kandanghaur	Eks Napiter Poso
<b>POLRES BANJAR</b>			
1.	Masjid At – Taqwa	Lingk Babakansari Rt 05/10 Kel. dan Kec. Pataruman Kota Banjar	Masjid ini pernah digunakan oleh Eks HTI Kota Banjar dan pernah terdapat selebaran Jum'at KAFFAH dengan isi terkait dengan Khilafah.
2.	Al – Inayah	Gg. BM Lingk. Jelat Kel. Pataruman Kec. Pataruman Kota Banjar	Masjid ini berada di Ponpes Ali Inayah yang mana Pimpinan Ponpes merupakan Dewan Syuro DPW FPI Kota Banjar dan Pengurus Masjid an. ASEP SAEFUL ANWAR merupakan sekretaris DPW FPI Kota Banjar.
3.	Al – Hikmah	Dsn. Sukamulya RT 1/1 Ds. Sukamukti Kec. Pataruman Kota Banjar.	Masjid ini berada di Ponpes Miftahul Abror yang mana merupakan Sekretariat DPW FPI Kota Banjar.
<b>POLRES CIAMIS</b>			

NO	NAMA MASJID	ALAMAT	KETERANGAN
1	2	3	4
1.	Mesjid Pontren Al-Ihsan (KH. MAMAN)	Dusun Desa Saguling Rt. 04 Rw.02 Desa Saguling Kecamatan Baregbeg Kabupaten Ciamis	Pesantren tersebut pernah di datangi oleh kelompok HTI untuk diminta bantuannya untuk menjadi simpatisan kegiatan HTI
2.	Mesjid Daruul Ulum	Kantor Litbang Teknologi Agroforstry Ciamis Jl. Ciamis Banjar Km 4 Pamalayan Cijeungjing Ciamis	Mesjid yang sering dilaksanakan kelompok HTI.
<b>POLRES BANDUNG</b>			
1.	masjid al qudrat	kp. citalaksana rt. 02 rw.09 ds. Margamulyakec pangalengan kab bandung	FPI ust. ade fadilah08231973304
2.	al-huda	kp.cukanggenteng rt.03/01 ds.cukanggenteng kec.pasir-jambu kab.bandung	masjid sering digunakan dan mengajarkan para santri mengharamkan memilih dlm pilkada / latihan semi militer. ustadz m.yasin0852-2008-0814
3.	AL - FURKON	komp. gba iii blok p rt. 05/12 ds. cipagalo kec. bojongsong kab. bandung	masjid sering digunakan dalam acara hari besar islam maupun syukuran keluarga giat berupa tabligh akbar dengan tausiyah dari pimpinan / tokoh ormas islam fpi diantaranya : kh. abdul qohar nurjaman al-qodsy, lc (ketua tanfidzi fpi jabar) dari majelis da'wah al-qodsiyah jatiroke sumedang, dll.
4.	AL - MUAWANAH	kp. cikoneng rw. 08 ds/kec. bojongsong kab. bandung	masjid digunakan pengajian rutin setiap seminggu sekali yang diikuti jemaah dari masyarakat khususnya warga rw. 08, kemudian adanya beberapa orang jemaah simpatisan terpidana teroris a.n. sdr. william maksum mengikuti pengajian rutin tersebut dengan penceramah yang diisi oleh sdr. h. ade suherman dan keluarga lainnya ( orang tua kandung sdr. william maksum).
5.	nurul islam	kp pintu rt 05/05 desa ran-caekek wetan	mesjid ini sering di gunakan dan sekaligus tempat tinggal sdr teguh yang di duga masuk jaringan jad yang sampai saat ini masih dalam pengawasan den 88
6.	Ansorull Oh/ Yayasan Khoiru Ummah Insan Karimah (KUIK)	jl.mengger hilir rt 001 rw 004 desa sukapura kecamatan day-euhkolot kabupaten bandung	mesjid ini dijadikan kegiatan kajian islam kelompok ex hti dengan dkm sdr rezal-diharisman,s.pddanyayasankhoiruum-mahinsankarimah(kuik)seringdijadikan-kegiatanbelajaranak - anakmasjidini mempunyaipemudamasjidyangseringikutdalamaksi 212danreuni 212aksi-belaislam
7.	mesjid al. hasan	komp.panyawangan rt 01/23 desa cimekar kec.cileunyi kab. bdg sdr.Sirojudin Pengurus DKM	jamaah mesjid tersebut ikut serta dalam aksi 212 dan aksi bela islam
8.	Madrasah Assayyidiayah	jl. patrol i rt.004 rw.008 kel/kec. Baleendahkab.bandung	madrasah tersebut merupakan lokasi kegiatan dari dpw fpi kab. bandung pimpinan aseppio
1.	FATUR HOER)	Dsn. Panteneun Rt. 02/07 Ds. LicinKec. CimalakaKab. Sumedang	MesjidtsbmilikkeluargaSdr. OMAN ROHMAN danseringdugunakanoleh-simpatisanpokradikal (Sdr. USMAN, TEDDY BAHTERA, RIZAL NOOR, VICKY RUKMANA
<b>POLRES MAJALENGKA</b>			

NO	NAMA MASJID	ALAMAT	KETERANGAN
1	2	3	4
1	MUSHOLLA AL - AMIN,	Alamat Blok Jum'at RT. 02 RW. 12 Desa Burujul Wetan Kec. Jatiwangi Kab. Majalengka	(sering digunakan oleh Pok. Terduga Teroris Sdr IMAM MULYANA).
2	MUSHOLA AL-MANAR,	Alamat Blok Pon Desa Mekar-sari Majalengka	(Milik Pok. Yayasan Al Kautsar/ Transformasi dari Pok. Komando Jihad /KOJI), sebagai Pok. Garis Keras.
<b>POLRES KARAWANG</b>			
1.	MASJID AL AL I'TISHOM	Kp. Kadongdong Ds. Kondangjaya Kec. Karawang Timur Kab. Karawang	
2	MASJID TAMAAMULMINAH	Dsn. Benge DS. Benge Kec. Majalaya Kab. Karawang	
3	MESJID AL ISTIQOMAH	Perum Puri Kosambi Desa Duren Kec. Klari Kab. Karawang	
4	MESJID AL HIKMAH	Dsn. Duren Desa. Duren Kec. Klari Kab. Karawang	
5	MESJID AS SSIYIFA	Jl. Plawad Kel. Palumbonsari Kec. Karawang Timur Kab. Karawang	
6	MASJID AL JIHAD	Jl. A Yani Karawang Kel. Karangpawitan Kec. Karawang Barat Kab. Karawang	Sering digunakan pengajian / berkumpul oleh Ormas FPI, Umika, GPMK dan digunakan lokasi sholat shubuh berjamaah (GISS)
7	MASJID AT TAUBAH	Rest Area Km 57 Kp. Kalapanunggal Ds. Gintungkerta Kec. Klari Kab. Karawang	Sering digunakan tabligh akbar oleh Ormas FPI Karawang.
8	MESJID AL ALIYAH	Jl. Interchange Karawang Barat Ds. Wadas Kec. Karawang Barat Kab. Karawang	Digunakan tempat pengajian Kelompok Salafi
9	MESJID RAYA PURI TELUK-JAMBE / PERURI	Desa. Sirnabaya Kec. Telukjambe Timur Kab. Karawang	Sering digunakan oleh kelompok GMPK dalam kegiatan sholat shubuh berjamaah (GISS) dan berkumpulnya kelompok Exs HTI Karawang
10	MESJID AL IKHLAS	Perum Resinda Ds. Purwadana Kec. Telukjambe Timur Kab. Karawang	Sering digunakan oleh kelompok GMPK dalam kegiatan sholat shubuh berjamaah (GISS)
11	MESJID ATTARBIYAH	Desa. Ciwulan Kec. Telagasari Kab. Karawang	DKM KH. AHMAD RUHIYAT
12	MESJID AGUNG	Jl. Alun-alun Karawang Kel. Karawang Kulon Kec. Karawang Barat Kab. Karawang.	DKMH. ASEP JAMHURI
13	MESJID ASHSHODIKIN	Dsn. Krajan Desa Sukamerta Kec. Rawamerta Kab. Karawang	DKM H. BUBUN BUNYAMIN
14	AL MUHTAR	Dsn. Krajan Desa Warungbambu Kec. Karawang Timur Kab. Karawang	DKM Drs. ONIMWAHIDIN
15	ATTAQWA	Ds. Pundong Kel. Palumbonsari Kec. Karawang Timur Kab. Karawang	Drs. ZAENAL MUTTAQIN

### Pesantren yang berpengaruh di wilayah Polda Jabar

NO	NAMA PESANTREN	ALAMAT LENGKAP	PIMPINAN	BIODATA SINGKAT PESANTREN
I	<b>WIL PRIANGAN</b>			

Res Cimahi				
1	DARUSSURUR	Jl. Ry. Nanjung Ds. Lagadar Kec. Margaasih Kab. Bandung	KH. Sulaiman Jajuli Yahya (Buya Anom )	<ul style="list-style-type: none"> <li>- Pendiri : KH Muhammad Yahya</li> <li>- Sebelumnya berdiri di Kp. Babakan Utara Kec. Cimahi Selatan Kota Cimahi</li> <li>- Tahun 1985 Pindah Lokasi ke Ds. LagadaKec. Margaasih Kab. Bandung</li> </ul>
2	AL- BASYARIAH	Jl. Mahmud Ds. Rahayu Kec. Margaasih Kab. Bandung	KH. Drs. Sofyan Azhar	<ul style="list-style-type: none"> <li>- Pendiri Abah H. Basyari</li> <li>- Berdiri Th 1943</li> <li>- Luas 20 tumbak</li> <li>- Bangunan ukuran 3x4</li> <li>- Semula nama bangunan Ponpes Al- Basyariah Cigondewah</li> </ul>
3	DARUL FALAH	Jl. Ry. Cihampelas No. 45 Ds. / Kec. Cihampelas Kab. Bandung Barat	KH. Asep Burhanudin	<ul style="list-style-type: none"> <li>- Pendiri KH. Asep Burhanudin</li> <li>- Berdiri Tahun 1970</li> <li>- Akta Yayasan Ponpes Darul Falah No. 22 Th 1985</li> <li>- Sekolah pertama SMP Darul Falah</li> </ul>
1	DAARUT TAUHID	Jl. Geger Kalong Girang 38 Isola Kec. Sukasari Kota Bandung / 022-2007943	Kh. Abdullah Gymnastiar	Didirikan Oleh Kh. Abdullah Gymnastiar Pada Tahun 1990 M / 1411 H
2	AS – SALAM	Jl. Sasak Gantung li A Karanganyar Kec. Regol Kota Bandung / 022-4232227	Kh. Drs. Habib Syarif Muhammad (Mantan Ketua Tanfidziyah Nu Kota Bandung)	Didirikan Oleh Kh. Drs. Habib Syarif Muhammad Pada Tahun 1942 M / 1363 H
3	AL - ISTIQOMAH	Jl. Cijerah Raya 151 Cibuntu Kec. Bandung Kulon Kota Bandung / 022-6075148	Kh. Drs. Asep Ismail, M.Pd (Ketua Forum Komunikasi Ponpes Kota Bandung)	Didirikan Oleh Hj. R. Neneng Kurnia Pada Tahun 1943 M / 1364 H
Res Garut				
1	Al-Huda	Jl. Otista Kp. Nagrak Ds. Pananjung Kec. Tarogong Kaler Kab. Garut.	KH. Ulumudin Al-Banani	Pesantren Al Huda berdiri pada tahun 1971 , pesantren tersebut berpengaruh karena merupakan berbasis NU
2	Fauzan	Kp. Fauzan Ds. Sukaresmi Kec. Sukaresmi Kab. Garut.	KH. Umar Alam	Pesantren tersebut berdiri dari tahun 1963, pesantren tersebut memiliki banya cabang sehingga memiliki santri banyak
3	A-Bayinah	Kp. Babakan Somawijaya Kel. Muarasanding Kec. Garut Kota	KH. Abdul Halim LC.	Pesantren Al Bayinah berdiri pada tahun 1981 ,pesantren tersebut berpengaruh karena pimpinan pesantren tersebut merupakan mantan ketua MUI Kab. Garut dan mantan Calon Bupati tidak terpilih pada tahun 2009
Res Sumedang				
1.	ASSYROPUDIN	Dsn. Cipcung Rt.12/03 Desa Conggeang Wetan Kecamatan Congeang	R. Ahmad Sadad Mubarak (Generasi ke6)	Berdirinya pesantren sejak tahun 1846 didirikan oleh Syeh Assyropudin
2.	CIKALAMA	Dsn.Parakanmuncang Rt.03/03 Ds. Sindang pakuon Kec. Cimanggung	K.H. Rd.Elang Qudsy	Telah berdiri sejak 1630 didirikan oleh Mama Sepuh.



4	AL HIKAMUS SALAFIYYAH	Dsn. Sukamantri Rt.03/04 Desa Tanjungkerta	K.H. Mohammad Aliyudin	Berdiri sejak tahun 1984
<b>Res Tasikmalaya</b>				
1	PONTREN CIPASUNG SINGAPARNA	JL. MUKTAMAR NU DS. CIPAKAT KEC SINGAPARNA	Drs. KH. ABUN YAMIN RUHIAT. M.Si (08122281760)	Didirikan oleh KH. Ruhiat pada tahun 1931
2	PONTREN CINTAWANA	JL. RAYA MANGUNREJA DS. CIKUNTEK. MANGUNREJA	KH. AEP SAEPULLOH (08132323380)	Didirikan oleh KH. Muhammad Toha pada tahun 1917
3	PONTREN SUKAHIDENG	JL. RAYA KH. ZAE-NAL MUSTOPA SUKAHIDENG KEC. SUKARAME	KH. II ABDUL BASSITH WAHAB (08211887999)	Didirikan oleh KH. Muhsin pada tahun 1922
<b>Res kota Tasikmalaya</b>				
1.	Pondok pesantren Bahrul Ulum KH. Bustomi	Kp. Awipari 1 Rt 002/002 Kel. Awipari Kec. Cibeurum Kota Tasikmalaya, 46196, tlp / hp 081323097779	KH. CECEP RIDWAN BUSTOMI, S.Ag	Pontren Bahrul Ulum KH. Bustomi didirikan oleh almarhum almaghfurlah KH. BUSTOMI pada tahun 1930 sebagai generasi awal beliau adalah putra KH. MASDUKI (almarhum almaghfurlah). KH. Bustomi mempunyai putra putri sebanyak 10 orang. Pada awalnya pontren Bahrul
2.	Ma'had / Pondok pesantren Ihya As Sunnah	Jl. Terusan Paseh – BCA no. 11 Kp. Cigaraja Kel. Tuguraja Kec. Cihideung Kota Tasikmalaya, 46125, tlp / fax (0265) 325225	Ustadz MAMAN SURATMAN	Ma'had Ihya As Sunnah (MIAS) pada awal berdirinya merupakan lembaga pendidikan non formal yang hanya menerapkan metode pembelajaran Kulliyatul Mu'allimin Al-Islamiyah (KMI) tahun 1998-2001 dan metode <i>mastery learning</i> (belajar tuntas / mulazamah) tahun 2001-2003. Awal Juli 2003 MIAS selain tetap mempertahankan adanya program yang ada, juga membuka program pendidikan setingkat SD / MI dan setingkat SMP / MTs. Awal Juli 2006 membuka program setingkat SMA / MA. Pada Juli 2010 setelah melalui kajian dewan syura dan masukan dari beberapa pakar pendidikan dengan tetap menjaga azas, visi, misi dan tujuan asasi MIAS, Yayasan Ihya As Sunnah menempuh proses perizinan penyelenggaraan pendidikan tingkat PAUD, SD, SMP, SMA.

3.	Pondok pesantren Miftahul Huda Manonjaya	Jl. Pasir Panjang Kp. Pasir Panjang Rt 05/02 Desa Kalimanggis Kec. Manonjaya Kab. Tasikmalaya, tlp (0265) 380954, fax (0265) 381656	KH. ABDUL AZIZ AF-FANDI	Didirikan oleh almarhum KH. Choer Affandi (dikenal dengan julukan UWA Ajengan) beserta istri (Hj. Siti Shofiyyah) pada tanggal 7 Agustus 1967 dan telah mencatatkan diri sebagai Pontren MIFTAHUL HUDA didirikan oleh almarhum KH. Choer Affandi (dikenal dengan julukan UWA Ajengan) beserta istri (Hj. Siti Shofiyyah) pada tanggal 7 Agustus 1967 dan telah mencatatkan diri sebagai Yayasan dengan nama Yayasan Pesantren MIFTAHUL HUDA (YAMIDA) dengan akta notaris Ryono Roeslam NO.34/PN/76/AN. Berhubung banyak pendirinya yang telah meninggalkan Pesantren (waktu itu pengurusnya ada dari kalangan santri senior) maka akta notaris ini diperbaharui pada tanggal 20 Juni 1987 di hadapan notaris Tuti Asijati Abdul Ghani SH. Adapun tiga program Pesantren, yaitu Ulama Al'Amilin (Ulama yang mampu mengamalkan ilmunya), Imamal Muttaqin (Memimpin ummat untuk bertaqwa), Muttaqin (Manusia yang bertahan dalam ketaqwaan). Sepeninggalan pendiri Pesantren pada tanggal 26 November 1994, Pesantren Miftahul Huda dikelola langsung oleh para putra, mantu (Dewan Kiai) dan cucu (Anu-armuda) di bawah Pimpinan Umum KH. Asep A. Maoshul Affandy dan dibantu oleh santri Khodimul Ma'had / Pengabdian (santri senior yang telah menyelesaikan
<b>Res Ciamis</b>				
1	DARUSSALAM	Jl. KH. Ahmad Fadlil I No. 2 Ciamis Ds. Cide-wa Desa Dewasari Kec. Cijeungjing Kab. Ciamis	KH. Dr. KH. Fadlil Mun-awar Manshur, M.Si	Sistem pengajaran mengg kurikulum pendidikan nasional. Didirikan th 1929 oleh KH. Ahmad Fadlil (Alm) di atas sebidang tanah wakaf dari suami istri Mas Astapradja dan Siti Hasanah. Th. 1968 berdiri MI, MTs dan MA.
2	AL – QUR'AN CIJANTUNG	Jl. Raya Banjar KM. 3 Kec. Cijeungjing Kab. Ciamis	KH. MOCH. MA'SUM SIRODJ	Didirikan th 1935. System pengajaran pengetahuan ttg dasar-dasar Islam, terutama pengetahuan dan pemahaman ttg Qira'at Al – Qur'an, cara membaca (termasuk menulis) Al – Qur'an dg benar, fasih dan tartil sesuai kaidah ilmu tajwid.
3	AL- HASAN	Jl. Jend. A. Yani No. 120 Lingk. Bolenglang Rt. 01 Rw. 05 Kel. Kertasari Kec. Ciamis Kab. Ciamis	KH. M. Syarif Hidayat	Didirikan th 1985 yg diasuh oleh KH. M. Syarif Hidayat, Kiyai muda alumni Ponpes Miftahul Huda Tasikmalaya. Pendiariannya dibantu oleh KH. M. Arsyad (Alm), KH. HASAN (Alm), KH. ASIKIN (Alm) dan KH. UDIN SAE-PUDIN. Nama Al – Hasan merupakan sebutan khas muwaqif tanah pendirian ponpes Al – Hasan yg bernama KH. HASAN (Alm).

Res Banjar				
1	Pesantren MITAHUL HUDA AL – AZHAR Citangkolo	Dsn. Citangkolo Ds. Langensari Kec. Langensari Kota Banjar	KH. MUNAWIR ABDURROCHIM, MA	Pesantren tersebut di dirikan pada tahun 1960 oleh KH. MUNAWIR
2	Pesantren AL – INAYAH	Lingk. Jelat Kel./Kec. Pataruman Kota Banjar	KH. UJER JAMALUDIN (Penasehat FPI Kota Banjar)	Pesantren tersebut di dirikan pada tahun 2005 oleh KH. UJER JAMALUDIN
3	DARUL ULUM	Dsn. Karangpucung Ds. Balokang Kec. Banjar Kota Banjar	KH. BADAR ISMAIL, Shi	Pesantren tersebut di dirikan pada tahun 2005 oleh KH. UJER RUCHIYAT
II WIL PURWAKARTA				
Res Purwakarta				
1	AL MUHAJIRIN	Jl. Veteran Gg. Kenanga II No. 163 Kel. Ciseureuh Kec./Kab. Purwakarta	KH. ABUN BUNYAMIN	<p>a. Pontren Al-Muhajirin didirikan pada Tgl. 7 Februari 1993/ 15 Syaban 1413 H diresmikan oleh Bupati Purwakarta H SOEDARNA TM, SH.</p> <p>b. Pontren Al-Muhajirin memiliki 2.000 orang Santri dari mulai Play Group. TKA. TPA/MDA. SD Plus. MTs. SMP. MA. SMA. dan STAI dengan Guru dan Pegawai mencapai 250 orang dan santri yang Mondok 1.000 orang santri lebih termasuk Anak Yatim dan yang tidak mampu</p>
2	CIPULUS / AL-HIKAMUS-SALAFIYAH	Desa Nagrok RT. 07/03 Kec. Wanayasa Kab. Purwakarta.	KH. ADANG BADRUDIN	<p>a. Pontren Cipulus berdiri Th. 1840, didirikan oleh KH. AHMAD BIN KYAI NURKOYYIM atau Ajengan EMED. Pada Th. 1937 Pontren Cipulus diganti nama menjadi Pontren Sukalaksana dan Th. 1975 diganti menjadi Al-hikamussalafiyah dipimpin KH. AMA IDJUDIN. Pada Tgl. 29 Muharam 1420 M, Ama Cipulus pulus KH. IDJUDIN meninggal dunia diganti oleh KH. ADANG BADRUDIN s/d sekarang.</p> <p>b. Pontren Al-Hikamussalafiyah pernah dijadikan tempat untuk pembinaan para Anggota Kepolisian Resort Purwakarta yg bermasalah.</p>
3	RIYADUL MUTAALIMIN	Kp. Cireok RT. 01/01 Desa Cijaya Kec. Campaka Kab. Purwakarta	KH. ENDANG ABDUL SOMAD	<p>a. Pondok Pesantren Riyadul Mutaalimin lebih condong sebagai tempat rehabilitasi penyalahgunaan Narkoba dengan metode pengobatan tradisional dan dzikir serta sebagai tempat pendaftaran KBH Kab. Purwakarta.</p> <p>b. Ponpes Riyadul Mutaalimin mayoritas para santri berasal dari luar Kab. Purwakarta.</p>
Res Karawang				

1	<b>NIHAYATUL AMAL Karawang,</b>	Kp.Krajan I Rt 07/03 Desa Sukamerta Kec. Rawamerta Kab. Karawang.  Telepon : 0267-7004162	KH.ABDUL BASIT BUSHAERI	Ponpes <b>NIHAYATUL AMAL</b> yang terletak kurang lebih 15 KM dari kota Karawang, peletakan batu pertamanya tahun 1963 dan diresmikan pada tahun 1965 di sebidang lahan seluas 30.000 M2 dengan latangbelakang pendidikan keagamaan/pesantren Salafiah di lokasi Desa Sukamerta Kec. Rawamerta Kab.). Karawang oleh <b>KH. AHMAD BUSHAERI (Alm) PNA</b> lahir dari masyarakat untuk masyarakat, hal itu dibuktikan dengan terlibatnya unsur lapisan masyarakat, tokoh agama dan pejabat pemerintahan seperti: KH. Ahmad Syatibi sebagai tikih agama, Camat Jabarudin sebagai pejabat pemerintahan, Mbah Uca selaku orang tua serta Mbah Mail sebagai tokoh masyarakat sekaligus sebagai kakek beliau
2	<b>AN - NIHAYAH</b>	Dsn. Krajan I Rt 07/03 Ds. Sukamerta Kec. Rawamerta Kab. Karawang.	KH. A. TATANG SY- IHABUDIN	<b>Pondok Pesantren AN - NIHAYAH</b> berdiri sejak tahun 2006 dan mulai beroperasi sejak tahun 2008 diatas lahan tanah seluas ± 3 Ha dengan status tanah Wakaf, dipimpin oleh KH. A. TATANG SYIHABUDIN dan pondok pesantren AN – NIHAYAH dikelola oleh Yayasan dan mengelola santri Yatim dan Dhuafa, santri dibebaskan dari biaya hidup. Dalam kegiatannya Pondok Pesantren AN - NIHAYAH membawahi beberapa Departemen antara lain : <ol style="list-style-type: none"><li>1. Departemen Pendidikan</li><li>2. Departemen Dakwah.</li><li>3. Departemen Pengembangan Lembaga.</li><li>4. Departemen Humas.</li></ol>
<b>Res Subang</b>				
1	PAGELARAN III	Kp/Ds. Gardusayang Rt.02 Rw.02 Kec. Cisalak Kab. Subang Ust. ARI No. Hp : 085321905727	H. DANDI SUBRON	- Berdiri : Thn 1962 - Pendiri : KH. MUCHIDIN
2	DARRUSALAM	Kp. Irian No.20 Rt.04 Rw.02 Ds. Kasomalang Wetan Kec. Kasomalang Kab. Subang. Ust. Apen No. Hp : 082115187417	KH. AHMAD DJUANDA	- Berdiri : 1 April 1985 - Pendiri : 1. Kyai. ABDUL MAKSUM. 2. KH. MU. HIDAYAT 3. KH. AHMAD DJUANDA. MH.
3	RAUDLATUL HASANAH	Kp. Sukagalih II Rt.63 Rw.17 Kel. Karanganyar Kec/Kab. Subang (Belakang Polres Subang). Hp : 081394614222	KH. ABDUL MU'MIN	-Berdiri : Tahun 2002 diresmikan Thn 2006 -Pendiri : KH. ABDUL MU'MIN
<b>III WIL CIREBON</b>				
<b>Res Kota Cirebon</b>				

1	JAGASATRU	Jl. Jagasatru No.28 Kota Cirebon	HABIB ABU BAKAR BAHBUD	Didirikan pada tahun 1920 oleh HABIB SYEKHONI Bin ABU BAKAN Bin YAHYA dandilanjutkan oleh putranya HABIB MUH. YAHYA (AYIP MUH) dilanjutkan oleh adiknya bernama HABIB THOHIR kemudian diteruskan oleh putranya HASANAIN (Anak AYIP MUH) dan saat ini didalamnya dipimpin 12 orang pengurus
2	BENDA KEREP	Jl. Pramuka Kalijaga Kota Cirebon	KH. MUSLIM	Didirikan pada Tahun 1960 oleh KH. MUSLIM dan saat ini dipimpin oleh 4 oleh pengurus
3	CIBOGO	Jl. Pramuka Kalijaga Kota Cirebon	KYAI HASAN	Didirikan pada Tahun 1926, didirikan oleh KYAI FAKIH dan kepengurusan dilanjutkan oleh adiknya KYAI HASAN dan saat ini dipimpin oleh 6 orang pengurus. Ponpes tersebut merupakan Ponpes tradisional yang sampai saat ini masih mempertahankan tradisi serta tidak mau terpengaruh tradisi dari luar
<b>Res Cirebon</b>				
1	Majelis Tar Biyatul Mufi Ta'dien	Blok Pesantren Rt 05 Rw 04 Desa Kempek Kec. Palimanan Kab. Cirebon	KH. JA'FAR SHODIQ AQIEL SOROJ HP. 082.122.754.674	Ponpes didirikan pada tahun 1908 oleh KH. HARUN (alm ) setelah wafat dipimpin oleh KH. AQIEL SIROJ, kemudian sekarang dipimpin oleh KH. JA'FAR SHODIQ AQIEL SIROJ
2	Assalafiyah	Blok Pekauman Rt 09 Rw 03 Desa Bode Lor Kec. Plumbon kab. Cirebon 0231-320570	KH. HAMBALI	Ponpes Assalafiyah didirikan pada tahun 1971 oleh KH. HAMBALI
3	Ass-Syakiroh	Blok Buntet Pesantren Desa Astapada Kec. Astanajapura	KH. ADIB ROFIUDIN IZZA 081.324.073.555	
<b>Res Majalengka</b>				
1	M A N S Y A U L HUDA	Jl. Pesantren No. 728 Desa Heuleut Kec. Kadipaten, Telp. 0233-61484.	KH. Ahmad Sarkosih Subki.	KH. Ahmad Sarkosih Subki.
2	SOBARUL YAQIEN	Jl. Pasukan Sindang Kasih Desa Kawunggirang, Kec. Majalengka	Kyai. A. Bunyamin Ma'ruf.	Kyai A. Bunyamin Ma'ruf,
3	Pondok Mufidah Santri Asromo	Blok Manis Rt.01/01 Desa Pasirayu Kec. Sindang.	H.M. Ido Nurzaini Aziz.	KH. Abdul Halim Iskandar (1932)
<b>Res Kuningan</b>				
1	PONPES HUSNUL KHOTIMAH	Rt. 05 Rw. 01 Ds. Manis Kidul Kec. Jalaksana Kab. Kuningan	KH. AMAM BADRU-TAMAM, LC	- Berdiri Tanggal 02 Mei 1994 - Pendidikan Formal Mts dan MA
2	PONPES TERPADU AL MULTAZAM	Rt. 05 Rw. 01 Ds. Manis Kidul Kec. Jalaksana Kab. Kuningan	KH. ADIN NURHAEDIN, LC	Pendidikan Formal Smp Dan Sma

3	PONPES AL MA'MUROH	Blok Kliwon Ds. Susukan Kec. Cipicung Kab. Kuningan	H. MUHAMMAD ROMLI SUBKIE (KYAI IING)	<ul style="list-style-type: none"> <li>- Didirikan Oleh Kh. Imam Alie (Alm) Pada Tahun 1999.</li> <li>- Asal Santri Berasal Dari Cirebon, Indramayu, Tasikmalaya, Jakarta, Kendal, Kebumen, Aceh, Dan Ntt.</li> <li>- Menampung Anak Yatim, Anak Muallaf, Dan Anak Tidak Mampu.</li> <li>- Seluruh Santri Disekolahkan Dan Santri Tidak Dipungut Biaya (Gratis)</li> </ul>
<b>Res Indramayu</b>				
1.	Pondok Pesantren Mahad Al – Zaytun	Desa Mekarjaya RT 02 / 01 Kecamatan Gantar Kabupaten Indramayu	SYEKH AS PANJI GUMILANG	luas tanah memiliki luas 200 Ha pada bulan Agustus 1996 sedangkan pendiri Ma'had Al-Zaytun adalah Yayasan Pesantren Indonesia (YPI) yang digagas pada tarikh 1 Juni 1993 dengan akta pendirian akta pendirian No. : 61 oleh Notaris ROKAYAH SULAEMAN, Sh terdaftar di Kepaniteraan Pengadilan Negeri Subang dan untuk Ma'had Al-Zaytun No. 34 Akta Notaris yang sama di Kepaniteraan Pengadilan Negeri Indramayu sebagai Ketua Umum Sdr. SYAKH A.S PANJI GUMILANG alias ABU TOTO.
2	Pondok Pesantren Canggung	Jalan By Pass KM 37 Desa Gedangan Rt 01 / 01 Kecamatan Sukagumiwang Kab. Indramayu	KH. ABDUL SYAKUR YASIN, MA	Berdirinya Pontren Pada tahun 1997 didirikan oleh KH. ABDUL SYAKUR YASIN, MA
3	Pondok Pesantren Modern Asakinah	Jalan Raya Tugu Desa Tugu Kecamatan Sliyeg Kab. Indramayu	Drs. KH. MURIDAN	Berdirinya Pontren Modern Asakinah Pada tahun 1990 didirikan oleh KH. AFANDI ISMAIL
4	Pondok Pesantren Asafiyah	Desa Kedungwungu RT 03 / 01 Kecamatan Krangkeng Kab. Indramayu	KH. AFANDI, MA	Berdirinya Pontren Asafiyah Berdiri pada tahun 1995 pada saat ini tidak memiliki santri hanya memiliki siswa dan siswi sekolah formal / Madrasah.
<b>IV WIL BOGOR</b>				
<b>Res Kota Bogor</b>				
1	AL - FALAK	Jl. Kh. Tubagus palakpagentongan rt. 001/006 kel. Lojikec. Bogor barat kotabogor	K h . A g u s P a u - zan(08170731000 )	Berdiripadatahun 1901 dengandependir.h.tb.muhamad falak
2	ARROHMAH (PESANTREN BAKOM)	Kp. BakomKel. BojongKertaKec. Bogor Selatan Kota Bogor	Kh.Oid (081318199996) (085715447777)	Didirikansebelumkemerdekaandantertua di Kota Bogor oleh Mama Sari dan mama Gudang
3	PESANTREN ASSOGIRI	Jl. Asogirri Tanah BaruKec. Bogor Utara Kota Bogor	K.H.Raden Ahmad NahrowiH . Z a m a l (081383688070)	Didirikansekitartahun 1970 oleh K.H.Raden Ahmad Nahrowi
<b>Res Bogor</b>				
1.	NURUL IMAN	Kp. Waru Ds. Waru Jaya Kec. Parung Telp. 0251-7165512 – 087851877569	HABIB MUHAMMAD BIN HABIB SAGAF	
2.	ALFATAH	Kp/Ds. Pasir Angin Kec. CileungsiHp. 085286665111	YAKSA ALLAH	

3.	PONPES MOD-ERN SAID	Jl. Kh. Abdul Hamid Km. 6 Ds. Gn. Menyan Kec. Pamijahan Telp. 0251-8643456	IRA ASMARA, S.Pd, MM	
<b>Res Kota Sukabumi</b>				
1	AZZAINIYYAH	Kp. Nagrog Sinar Barokah Ds. Perbawati Kab. Sukabumi 0266 233012 085777765601 (H. Nurdin)	KH. Zezen Zainal Abidin Bazul Ashab	Didirikan Tahun 1978 Oleh Kh. Zezen Zainal Abidin Bazul Ashab
2	AL MASTURI-YAH	Kp. Tipar Rt 49/10 Desa Cibolangkaler Kec. Cisaat Kab. Sukabumi	KH. Azis Masthuro	Didirikan Tahun 1920 Oleh Kh. Masthuro Alm Dan Sekarang Dilanutkan Oleh Kh. Azis Masthuro
3	SYAMSUL ULUM	Jalan Bhayangkara No. 33 Kec. Gunungpuyuh Kota Sukabumi 08158898198 (H. Ganda)	Prof. Dr. H. Dedi Ismatullah, SH, MH	Didirikan Tahun 1933 Oleh Kh. A. Sannusi Alm Dan Sekarang Dilanutkan Oleh Prof. Dr. H. Dedi Ismatullah, SH, MH
<b>Res Sukabumi</b>				
1	AL – AMIN	Kp. Karang Sirna Rt. 01/01 Ds. Nengerang Kec. Cicurug Kab. Sukabumi (No. Hp. 085720072300).	KH. ABDUL BASYIT (BUYA BASYIT)	Didirikan sejak Tahun 1920 sampai dengan sekarang.
2	YAYASAN PEN-DIDIKAN ISLAM DARUL AHKAM (YAPIDA)	Kp. Panagogan Rt. 29/06 Ds. Gunung Endut Kec. Kalapa Nunggal Kab. Sukabumi (No. Hp 081398229599)	HAJI DEDI	Didiran sejak tahun 1977 sampai dengan sekarang.
3	P O N P E S YAYASAN AS-SYATIBI'YAH	Kp. Jamban Rt 03 /Rw 15 Kelurahan Palabuhanratu Kab. Sukabumi (No. Hp. 085793333250)	KH. USYEH AHMAD AL-WASI	Didirikan sejak tahun 1993 sampai dengan sekarang
<b>Res Cianjur</b>				
1	AL-ITTIHAD	Jl. Raya Bandung Km 03 Kp. Rawa Bango Desa Bojong Kec. Karangtengah Kab. Cianjur	KH. KAMALI ABDUL GHANI, Tempat Tgl. Lahir : Brebes 5 Juli 1958 Telp. (0263) 280051 HP. 085723000805/087720001336	Luas Tanah + 39.000 m/Sertifikat. Luas Bangunan 19.000 m <sup>2</sup> , Luas Halaman 1000 m <sup>2</sup> Lap. Olahraga 1000 m <sup>2</sup> , luas kebun 9000 m <sup>2</sup>
2	GELAR	Kp. Pesantren Gelar Rt. 02/04 Desa Peuteuy Condong Kec. Cibeber Kab. Cianjur 43262 Jabar.	KH. Abdul Aziz	Pesantren didirikan tahun 1932 oleh Alm. Syubandi ayahanda Mama Gelar KH. ZAIN Abdul SHAMAD, kepengurusan pribadi, sekarang didirikan Yayasan Ponpes Darul Maghfiroh Pimpinan KH. M. FAIZAL Bin HAZAS. SH, alamat Kp. Pesantren GELAR Rt. 02/04 Desa Peuteuy Condong Kec. Cibeber Kab. Cianjur
3	AL-MUTMAINAH/MAJELIS TA'LIM	Jl. KH. MARJUKI No. 50 Kp. Bojongherang Kel. Bojongherang Kab. Cianjur	KH. ABDUL HALIM	Pendiri KH. R. AHMAD MARZUKI (1874-1967) kakek dari KH. ABDUL HALIM. Unit organisasi di lingkungan Ponpes : 1. Yayasan Al-Mutmainah. 2. Pondok Salafiah Al-Mutmainah. 3. Pondok Darul Quran. 4. Majelis Ta'lim. 5. Perpustakaan. 6. Koperasi Ponpes. 7. Lembaga Study pembangunan.
<b>Restabes Bandung</b>				

1	DAARUT TAUHID	Jl. Geger Kalong Girang 38 Isola Kec. Sukasari Kota Bandung / 022- 2007943	Kh. Abdullah Gymnastiar	Didirikan Oleh Kh. Abdullah Gymnastiar Pada Tahun 1990 M / 1411 H
2	AS - SALAM	Jl. Sasak Gantung li A Karanganyar Kec. Regol Kota Bandung / 022- 4232227	Kh. Drs. Habib Syarif Muhammad (Mantan Ketua Tanfidziyah Nu Kota Bandung)	Didirikan Oleh Kh. Drs. Habib Syarif Muhammad Pada Tahun 1942 M / 1363 H
3	AL - ISTIQOMAH	Jl. Cijerah Raya 151 Ci- buntu Kec. Bandung Ku- lon Kota Bandung / 022- 6075148	Kh. Drs. Asep Ismail, M.Pd (Ketua Forum Ko- munikasi Ponpes Kota Bandung)	Didirikan Oleh Hj. R. Neneng Kurnia Pada Tahun 1943 M / 1364 H

### Data Pemetaan Ponpes Radikal di wilayah Jawa Barat

NO	NAMA PONTREN	TOKOH / PIMPINAN	JUMLAH/ KEKUATAN	INDIKASI RADIKAL / TERROR
1	2	3	4	5
01.	Pontren Istikomah Alamat Kp. Pasir Malang Kec. Gunung Guruh, Kab. Sukabumi	Sdr. Buya Ro Yani (Tokoh NII) Wilayah Kab. Su- kabumi.	200 Santri.	<ul style="list-style-type: none"> <li>- Memperjuangkantegaknya Syariat Islam dalam segala Aspek kehidupan berbangsa dan bernegara.</li> <li>- Dewan Dalih Tablig Akbar,</li> <li>- Pengajian Dakwah Pengkaderan / Baiat untuk dukung tujuan idiologi poltiknya.</li> <li>- Pertemuan(Rapat Tertutup) Para Tokoh Raka untuk menegakkan Syariat Islam Di Indonesia.</li> <li>- Melakukan Doktrin 2 NII pada kader / Jemaaah. Tidak pernah melakukan Upacara Hari Besar / Menaikan Bender Merah Putih.</li> </ul>
02.	Pontren Ashabulyamin Cianjur alamat Ds. Pabuaran Kec. Sayang Kab. Cianjur.	Ustad. Koko / Di- din Syamsudin.	25 Santri.	<ul style="list-style-type: none"> <li>- Memperjuangkan tegaknya Syariat Islam Dalam segala</li> <li>- Aspek kehidupan bangsa dan Negara.</li> <li>- Tidak pernah melakukan Upacara Hari Besar / Menaikan Bender Merah Putih.</li> </ul>
03.	Pontren Manarul Huda Cianjur Alt. Pamokolan Karang Tengah Kab. Cianjur.	Unstad Cecep Hambali. (Tokoh JI dan AlQaida Internasional.	4 Santri.	Kegiatan cenderung Pasif setelah Cecep Hambali ditahan di Guantamo Kuba oleh Pemerintah AS.
04.	Pontren At Taqwa, Labora Cibadak, Kab. Sukabumi.	Ustad Abdul Latif AB.	200 Santri	Aktif melakukan Doktrinisasi Penegakan Syariat Islam.



NO	NAMA PONTREN	TOKOH / PIMPINAN	JUMLAH/ KEKUATAN	INDIKASI RADIKAL / TERROR
1	2	3	4	5
05.	Rumah di Jl. Aria Wira Tanudatar Rt 03/ 20 Kel. Muka, Kec/Kab. Cianjur.	Drs. H. Chep Hernawan (Ketum GARIS).	300 Orang Anggota GARIS.	<ul style="list-style-type: none"> <li>- Menuntut penegakan Syariat Islam</li> <li>- Menolak Azas Tunggal Pancasila.</li> <li>- Teroris adalah Mujahid.</li> <li>- Penuntut Penegakan memperjuangkan Syariat Islam</li> </ul>
06.	Pontren Al- Muhtar. Cintawana Kec.	KH. Li Abdul Haq. (Penasehat	100 Santri.	Pendukung Kegiatan Ustad ABB di Jabar.
	Sariwangi Kab. Tasikmalaya.	MMI (Majelis Mujahidin Indonesia).		<ul style="list-style-type: none"> <li>- Tidak Pernah Ikut dalam Pemilihan Umum apapun.</li> <li>- Aktivis 98.</li> <li>- Penentang Pemerintahan Orde Baru.</li> </ul>
07.	Pontren Cijantung Kec. Cijantung Kab. Tasikmalaya.	Ustad Asep Saepul Milah.	100 Santri	Aktif Melakukan Doktrinisasi Syariat Islam.
08.	Yayasan ASSALAM Tasikmalaya Jl. Re martadinata Rt 24/ 01 Kab. Tasikmalaya	H. Obay	200 Santri	<ul style="list-style-type: none"> <li>- Menuntut Penegakan Syariat Islam.</li> <li>- Mendukung Kegiatan Ustad ABB Di Jabar.</li> <li>- Mengajarkan Paham Ngeruki sama dengan Ponpes Al – Amin Di Solo.</li> <li>- Tidak pernah memperingati Hari Besar Kenegaraan.</li> </ul>
09.	Yayasan Al – Sunah , Jl. Sisondari No. 101, Rt 01/05 Dsn Cileunyi Wetan Kab. Bandung.	Zaenal Abidin	100 Orang.	Aktif mengadakan pengajian malam secara tertutup dan berpindah pindah . Melaksanakan Rekrutmen kader dan pembaiatan.
10.	Pontren ASSALAM, Kab. Sumedang.	Ustad LESMANA IBRAHIM Kakak Kandung dari Kolonel Purn TNI IBRAHIM. (Mantan Pengurus MMI Jabar)	40 Santri	Mendukung Pelaksanaan Syariat Islam Di Seluruh Indonesia. Merupakan pendukung Kelompok PFI.
11.	Pontren Al – Irsyadiyah, Jl. Paseh Kp. Sukasari, Kel. Tugu Jaya Kec. Cihideung Kab. Tasikmalaya.	KH. Dadang Yasi Bustomi.	100 Santri	Menuntut Penegakan Syariat Islam dan merazia tempat – tempat maksiat.
12.	Yayasan Assalam Indhiang Kab. Tasikmalaya.	KH. Zen Zen Zaenal Mutaqin (Alrm)	30 Santri.	Menuntut penegakan Syariat Islam Pendukung Ustad ABB di Jabar.
13.	Pontren As – Syapi ah Albarokah (Bara katul Huda), Kp. Ci gadung Rt 04/ 01 ds. Ranca Buaya Kec. Caringin Kab. Garut.	Ustad Yahya Zakaria. (Amir JAT Jabar).	200 Santri.	Sering mengadakan kegiatan seperti pengajian tertutup Mingguan yang dilaksanakan setiap hari selasa.

NO	NAMA PONTREN	TOKOH / PIMPINAN	JUMLAH/ KEKUATAN	INDIKASI RADIKAL / TERROR
1	2	3	4	5
14.	Pontren Miptahul Huda, Alt. Manon Jaya Kab. Tasikmalaya.	Ustad SAHIRIN	300 Santri	Memiliki pandangan yang kuat tentang pentingnya Syariat Islam.
15.	Yayasan Ihya As- Sunnah Alamat Rt 02/ 02, Kel. Tugu Raja Kec. Cihideung Kota. Tasikmalaya.	KH. Asep Mo Sul Apandi (Penasehat MMI).	100 Santri	Dedi Mulyadi (Pelaku Bom Natal Pangandaran tahun 2000), Merupakan Tenaga Pengajar Inti di Yayasan tersebut.
16.	Pontren NURUL SALAM, Kec. Cokoneung Kab. Ciamis.	KH. Muh Gaus Siddiq, S.pd,I	200 santri	Pendukung Kegiatan Ustad ABB di Jabar.
17.	Yayasan Nurul Hadid Jl. Mayor Sangun No 81 Jati barang Kab. Indramayu.	-	500 santri	<ul style="list-style-type: none"> <li>- Pernah digunakan Sdr. Sali Pirdaus (Pelaku Bom Bali II)</li> <li>- Pernah digunakan pelaku Bom bali II ( salik Firdaus dan Aip Hidayat), Belajar Menuntut Ilmu</li> </ul>
18.	Pontren As- Salam Kab. Majalengka.	Drs. A. Gojali Nur Kalam.	300 santri.	Merupakan salah satu Basis FPI di Kab. Karawang dan Aktif Kaderisasi serta doktrinisasi Syariat Islam.
19.	Pontren Al – Mujahidin, Calung Kec. Teluk Jambek Kab. Karawang.	Ustad Cep Yan Lukman Nurhakim	50 Santri.	Tidak pernah memperingati / Menyerengkrakan Upacara Peringatan Hari Besar Negara.
20.	Pontren Miptahul Huda, Desa. / Kp. Sukahaji, Rt 04/ 12, Ds. Dukuh Kec.	Ustad Anam Hoerul	Rata - rata per Tahun 25 santri	<ul style="list-style-type: none"> <li>- Tidak Pernah menghormat dan Menaikan bendera Merah Putih .</li> <li>- Pernah di pakai persembunyian kelompok teroris. DR. Azhari dan Nurdin M Top</li> </ul>



Kepercayaan terhadap Tuhan Yang Maha Esa merupakan bagian yang tidak terpisahkan dalam upaya pembangunan manusia seutuhnya, sesuai dengan nilai-nilai kepribadian bangsa yang berlandaskan Pancasila. Di wilayah hukum Polda Jawa Barat telah muncul beberapa faham-faham aliran agama yang sebenarnya sudah dinyatakan sesat oleh MUI, aliran-aliran tersebut antara lain : Ahmadiyah, Alqiyadah Al-Islamiah, Alqur'an Suci, Hidup dibalik Hidup, Al-Haq, Tahta Suci Eden. Hal tersebut telah mengakibatkan terjadi tindakan anarkhis seperti pembakaran ataupun pengrusakan yang dilakukan oleh masyarakat yang menentang keberadaan aliran-aliran tersebut diatas karena ajarannya dianggap menyesatkan umat Islam, Berikut adalah data ajaran / aliran sesat yang telah difatwakan oleh MUI :

- Syiah
- Jamaah Ahmadiyah
- Lembaga Dakwah Islam Indonesia (LDII)
- Agama Salamullah/Lia Eden
- Aliran Kutub Robani
- Kelompok Husnul Huluq
- Jemaat Kristiani Pondok Nabi dan Rasul Dunia
- NII KW IX Pontren Alzaytun Indramayu
- Darul Islam (DI Fillah)
- Wahidiyah
- Al Qiyadah Al Islamiyah
- Al – Qur'an Suci
- Aliran Hidup di Balik Hidup

	NAMA AJARAN/ ALIRAN	JENIS/ BENTUK ALIRAN YANG DIANGGAP MENYIMPANG	FATWA MUI/DASAR HUKUM LAIN YANG MELARANG
1	2	3	4
1.	Syiah	<p>Perbedaan itu di antaranya :</p> <ol style="list-style-type: none"> <li>1. Syi'ah menolak hadis yang tidak diriwayatkan oleh Ahlu Bait, sedangkan Ahlu Sunnah wal Jama'ah tidak membeda-bedakan asalkan hadits itu memenuhi syarat ilmu mustalah hadis.</li> <li>2. Syi'ah memandang "Imam" itu ma 'sum (orang suci), sedangkan Ahlus Sunnah wal Jama'ah memandangnya sebagai manusia biasa yang tidak luput dari kekhilafan (kesalahan).</li> <li>3. Syi'ah tidak mengakui Ijma' tanpa adanya "Imam", sedangkan Ahlus Sunnah wal Jama' ah mengakui Ijma' tanpa mensyaratkan ikut sertanya "Imam".</li> <li>4. Syi'ah memandang bahwa menegakkan kepemimpinan/pemerintahan (imamah) adalah termasuk rukun agama, sedangkan Sunni (Ahlus Sunnah wal Jama'ah) memandang dari segi kemaslahatan umum dengan tujuan keimamahan adalah untuk menjamin dan melindungi da'wah dan kepentingan umat.</li> <li>5. Syi'ah pada umumnya tidak mengakui kekhalifahan Abu Bakar as-Siddiq, Umar Ibnul Khatab, dan Usman bin Affan, sedangkan Ahlus Sunnah wal Jama'ah mengakui keempat Khulafa' Rasyidin (Abu Bakar, Umar, Usman dan Ali bin Abi Thalib).</li> </ol> <p>Mengingat perbedaan-perbedaan pokok antara Syi'ah dan Ahlus Sunnah wal Jama'ah seperti tersebut di atas, terutamanya mengenai perbedaan tentang "Imamah" (pemerintahan), Majelis Ulama Indonesia menghimbau kepada umat Islam Indonesia yang berfahaman Ahlus Sunnah wal Jama'ah agar meningkatkan kewaspadaan terhadap kemungkinan masuknya faham yang didasarkan atas ajaran Syi'ah.</p>	<p>Majelis Ulama Indonesia dalam Rapat Kerja Nasional bulan Jumadil Akhir 1404 H./Maret 1984 Mmerekomendasikan tentang faham Syi' ah sebagai berikut : Faham Syi'ah sebagai salah satu faham yang terdapat dalam dunia Islam mempunyai perbedaan-perbedaan pokok dengan mazhab Sunni (Ahlus Sunnah Wal Jamm'ah) yang dianut oleh Umat Islam Indonesia.</p>

	NAMA AJARAN/ALIRAN	JENIS/ BENTUK ALIRAN YANG DIANGGAP MENYIMPANG	FATWA MUI/DASAR HUKUM LAIN YANG MELARANG
1	2	3	4
2.	J e m a a h Ahmadiyah.	<p>1. Hazrat Mirza Ghulam Ahmad adalah Nabi setelah Nabi Muhammad SAW.</p> <p>2. Memiliki kitab suci Tadzkirah yang sama sucinya dengan Al-Quran dan merupakan bentuk penggabungan beberapa petikan ayat-ayat Al-Qur'an yang ditambahkan dengan bahasa Arab karangan Mirza Ghulam Ahmad.</p> <p>3. Memiliki tempat suci yaitu Qadiyah dan Rabwah di di India yang merupakan tempat kelahiran Mirza Ghulam Ahmad.</p>	<ul style="list-style-type: none"> <li>• No. 05/kep/munas II/ MUI/1980 yang menyatakan ajaran tersebut sesat</li> <li>• Rabithah alam silami (liga dunia islam) di makkah menyatakan aliran kafir di luar islam</li> <li>• Dibeberapa daerah di Jabar telah dilakukan pelarangan walaupun sifatnya masih lokal/Kab/Kota tersebut saja Hasil Sementara Rakor Aparat terkait bahwaplang/ billboard identitas Jemaah Ahmadiyah dilarang dipasang didepan Masjid Ahmadiyah atau Pontrennya.</li> </ul>
3.	L e m b a g a Dakwah Islam Indonesia (LDII)	<p>1. Orang Islam diluar LDII adalah kafir dan najis termasuk kedua orangtua sekalipun.</p> <p>2. Haram mengaji Al-Quran dan Hadits kecuali kepada Imam LDII.</p> <p>3. Dosa bisa ditebus kepada amir/imam dan besarnya tebusan tergantung besar kecilnya dosa.</p> <p>4. Haram sholat dibelakang imam yang bukan LDII.</p> <p>5. Haram nikah dengan orang diluar LDII dan membagikan daging kurban kepada orang diluar LDII.</p> <p>6. Al-Qur'an dan Hadits yang boleh diterima adalah yang manqul (yang keluar dari mulut imam atau amir mereka) yang keluar / diucapkan dari mulut bukan imam LDII haram untuk diikuti.</p> <p>7. Kalau ada orang diluar LDII melakukan Sholat di Mesjid LDII maka bekas sholatnya harus dicuci karena dianggap najis</p>	<ul style="list-style-type: none"> <li>• Fatwa MUI tanggal 13 Agustus 1994 sewaktu masih bernama Islam Jamaah</li> <li>• Kajian yang dibuat oleh Lembaga Penelitian dan Pengkajian Islam-LPPI</li> <li>• Pemerintah melalui Kejaksaan Agung telah mengeluarkan SK Kejaksaan Agung RI No. Kep.089/D.a/10/1971 tanggal 29 Oktober 1971 tentang pelarangan LDII yang pada waktu itu masih bernama Islam Jamaah</li> <li>• Kegiatan Musda LDII di Gedung RRI Kota Bandung yang dilaksanakan tanggal 17 s.d. 18 Desember 2005 yang intinya ajaran LDII masih sesuai dengan ajaran islam yaitu Islam Jamaah</li> <li>• Monitor setiap kegiatan yang dilakukan LDII</li> </ul>
4.	A g a m a Salamullah /Lia Eden	<p>1. Malaikat Jibril akan turun lagi ke bumi dan bersemayam didalam diri Lia Aminudin oleh sebab itu Lia berada selalu bersama Jibril.</p> <p>2. Lia Aminudin mengaku sebagai juru bicara Jibril dan mengaku sebagai Nabi dan Rasul.</p> <p>3. Lia Aminudin mengaku mendapatkan wahyu dan mujizat.</p> <p>4. Agama yang dibawa oleh Lia Aminudin adalah Salamullah (Agama Perennialisme) yang menghimpun seluruh agama dan Lia Aminudin mengaku sebagai imam mahdi.</p> <p>5. Ahmad Mukti (putranya) dianggap sebagai Nabi Isa dan Abdul Rahman diyakini sebagai imam besar ajaran Salamullah.</p>	<p>Fatwa MUI No. :Kep-768 /MUI/ XII/1997 tanggal 22 Desember 1997 fatwa sesat ajaran Lia Aminudin</p>

	NAMA AJARAN/ ALIRAN	JENIS/ BENTUK ALIRAN YANG DIANGGAP MENYIMPANG	FATWA MUI/DASAR HUKUM LAIN YANG MELARANG
1	2	3	4
5.	Aliran Kutub Robani	Muncul pada tanggal 29 oktober 2005 di Kp. Cibeas Ds. Kertajaya Kec. Simpenan Kab. Sukabumi dengan pemimpinnya MOHAMMAD HASSAN SAYIDINA GHALI KUTUB ROBANI.	TINDAKAN PEMDA DAN POLRI <ul style="list-style-type: none"> <li>• Monitor setiap kegiatan yang dilakukan oleh aliran Kutub Robani.</li> <li>• Disarankan kepada Pemda Kab. Sukabumi untuk segera melakukan Rakor Aparat terkait tentang kegiatan Aliran Kutub Robani</li> </ul>
6.	Kelompok Husnul Huluq	kelompok Husnul Huluq beranggapan Sholat Jum'at dianggap syah cukup minimal 3 orang jemaah	FATWA MUI/DASAR HUKUM LAIN YANG MELARANG <ul style="list-style-type: none"> <li>• Fatwa MUI Kec. Paseh Kab. Sumedang yang isinya agar kelompok Husnul Huluq menertibkan diri.</li> <li>• TINDAKAN PEMDA DAN POLRI telah dilakukan Rakor Muspika kec. Paseh Kab. Sumedang untuk menghentikan kegiatannya sementara sebelum ada Fatwa dari MUI Sumedang</li> </ul>
7.	Jemaat Kristiani Pondok Nabi dan Rasul Dunia	<ol style="list-style-type: none"> <li>1. Bahwa orang yang tidak sealiran dengan ajaran Pendeta MANGAPIN SIBUEA dianggap sebagai anti Kristen yang menyesatkan yang akan ditempatkan dineraka.</li> <li>2. Bahwa Pendeta-pendeta Kristen yang diluar ajarannya adalah nabi-nabi palsu.</li> <li>3. Bahwa pembaptisan percik air yang lazim dilakukan oleh Umat Kristen di Gereja-gereja dianggap oleh Pendeta MANGAPIN SIBUEA diluar kebenaran Al-Kitab Injil.</li> <li>4. Adanya keyakinan bahwa hari Kiamat akan terjadi pada tanggal 10 Nopember 2003.</li> </ol>	<p>Berdasarkan SK dari Ketua Team Koordinasi Pengawasan Aliran Kepercayaan Masyarakat (PAKEM) Kab. Bandung Nomor : KEP01/P.2.28/DSB.1/06/2000 tanggal 21 Juni 2000, menyatakan larangan terhadap ajaran Pendeta MANGAPIN SIBUEA dan larangan beredar buku pedomannya berjudul "Suara Allah diakhir jaman" yang dikembangkan (diajarkan) di Kab. Bandung.</p> <p>TINDAKAN PEMDA DAN POLRI</p> <ul style="list-style-type: none"> <li>• Pada tanggal 10 Nopember 2003 kegiatan Jemaat tersebut telah dihentikan oleh Aparat Keamanan Polres Bandung dan Pendeta dari Badan Kerjasama Gereja-Gereja Jawa Barat (BKSG-JB)</li> </ul>

	NAMA AJARAN/ ALIRAN	JENIS/ BENTUK ALIRAN YANG DIANGGAP MENYIMPANG	FATWA MUI/DASAR HUKUM LAIN YANG MELARANG
1	2	3	4
8.	NII KW IX Pontren Aljaitun Kab. Indramayu	<p>Penyimpangan Aqidah :</p> <p>a. Menciptakan syirik yakni menyusun sistematika Tauhid secara serampangan dan membaginya kedalam 3 substansi tauhid yaitu tauhid Rubbubiyah (akar kayu/ Undang - undang), Tauhid Mulkiyyah (negara) dan Yauhid Uluhiyyah (umatnya)</p> <p>b. Meyakini Kerasulan dan Kenabian tidak akan berkahir selama masih ada orang yang menyampaikan dakwah Islam.</p> <p>c. Keyakinan adanya otoritas nubuwwah pada diri dan kelompok mereka dalam menerima, memahami dan menjelaskan serta melaksanakan/ memperjuangkan Al-Qur'an dan Sunnah Rasul hingga tegaknya Syariah Islam dan kekhalipahan di muka bumi.</p> <p>d. Al-Qur'an adalah wahyu yang diturunkan kepada Nabi Muhammad SAW untuk menata dunia secara baik dan benar, namun dalam praktek- nya bagaimana mensikapi maupun memahami Al-Qur'an, maka itu terserah manusia, yakni bebas melakukan takwil maupun tafsir.</p> <p>e.As - Sunah adalah perilaku Nabi Muhammad Saw dalam melaksanakan Al-Qur'an yang ternyata mengikuti ajaran dan tata cara pengabdian Nabi Ibrahim dan Nabi Muhammad diyakini sebagai kader Nabi Isa.</p> <p>f. Menggunakan nama - nama Nabi untuk hirarki kepangkatan sehingga menimbulkan kesan bahwa Nabi yang satu bisa diperintah oleh Nabi lain yang berada pada struktur lebih tinggi.</p> <p>Penyimpangan Syariah yaitu Mengubah syariat Zakat fitri dan syariat qurban karena zakat fitri tidak lagi dihargai dengan 3,5 liter beras karena dosa setahun sudah tidak wajar dibersihkan dengan 3,5 liter beras, berkurban tidak selamanya menyembelih hewan karena menyembelih hewan hanyalah sekedar lambang pengorbanan</p>	<p>TINDAKAN PEMDA DAN POLRI</p> <ul style="list-style-type: none"> <li>• Setelah dilakukan rapat koordinasi aparat terkait, Depag, MUI tingkat Provinsi Jabar untuk kegiatan Ponpes Al-Zaitun bisa terus berjalan karena masih sesuai dengan ajaran Islam</li> <li>• Setiap kegiatan yang dilakukan oleh Pondok Pesantren Aljaitun agar dimonitor untuk mendapatkan bahan keterangan</li> <li>• Agar memantau dan melakukan Pamka/Pamtup bagi aparat terkait Polri, Pemda, Depag dan MUI Kab. Indramayu dalam setiap kegiatan yang dilakukan oleh Ponpes Al-Zaitun</li> </ul>

	NAMA AJARAN/ ALIRAN	JENIS/ BENTUK ALIRAN YANG DIANGGAP MENYIMPANG	FATWA MUI/DASAR HUKUM LAIN YANG MELARANG
1	2	3	4
9.	Wahidiyah	<p>1. Penyimpangan Syariah yaitu Mengubah syariat zakat fitri dan syariat qurban karena zakat fitrah tidak lagi dihargai dengan 3,5 liter beras karena dosa setahun sudah tidak wajar dibersihkan dengan 3,5 liter beras, berqurban tidak selamanya menyembelih hewan karena menyembelih hewan hanyalah sekedar lambang pengorbanan Ghauts Hadza Zaman mempunyai kewenangan Jallab dan Sallab (Menanamkan dan mencabut iman seseorang) (Kumpulan teks Wahidiyah hal 66).</p> <p>2. Penyimpangan Syariah yaitu mengubah syariat zakat fitri dan syariat qurban karena zakat fitrah tidak lagi dihargai dengan 3,5 liter beras karena dosa setahun sudah tidak wajar dibersihkan dengan 3,5 liter beras, berqurban tidak selamanya menyembelih hewan karena menyembelih hewan hanyalah sekedar lambang pengorbanan</p> <p>3. Ghauts Hadza Zaman mempunyai kewenangan Jallab dan Sallab (Menanamkan dan mencabut iman seseorang) (Kumpulan teks Wahidiyah hal 66).</p> <p>4. Mendoktrinkan kepada ummat untuk meyakini bahwa Muallip Sholawat Wahidiyah yang bernama Mbah H. Abdul Majid, RA sebagai Ghauts Hadza Zaman (Kumpulan teks Wahidiyah hal 16).</p> <p>5. Bahwa kalau tidak ada Ghauts Hadza Zaman (yang dimaksud Mbah H. Abdul Majid), Allah akan menghancurkan dunia sekarang ini (Mbah H. Abdul Majid) dianggap juru selamat bagi ummat zaman sekarang (kumpulan teks Wahidiyah hal 17)</p>	<p>Fatwa MUI No. 25/Kep/MUI-Kota TSM/VI/2005 tgl 28 Juni 2005 ttg sebagian ajaran Yayasan Perjuangan Wahidiyah sangat kontroversi dan meresahkan masyarakat terutama dalam Akidah Islamiyah</p>
10.	Darul Islam (DI Fillah)	Menyebarkan ajaran bahwa Sholat kiblatnya menghadap ke timur	<p>FATWA MUI/DASAR HUKUM LAIN YANG MELARANG: Belum ada pelarangan dari MUI maupun Pemerintah</p> <p>TINDAKAN PEMDA &amp; POLRI: Polri telah melakukan penyidikan terhadap anggota DI Fillah An. Sdr. Deden Rahayu Setiana, 35 Th dengan alamat di Garut dengan pasal 56a Jo Pasal 56 KUH Pidana yang diduga melakukan perbuatan pidana penodaan agama dan pelaku di vonis 8 bulan penjara</p>



1	NAMA AJARAN/ ALIRAN	JENIS/ BENTUK ALIRAN YANG DIANGGAP MENYIMPANG	FATWA MUI/DASAR HUKUM LAIN YANG MELARANG
1	2	3	4
11	Al Qur'an Suci		Al Qur'an Suci mirip dengan Inkar Sunnah yang sudah dilarang oleh Kejaksaan maupun MUI Pusat sesuai dengan Keputusan Kejaksaan No. Kep.169/JA/ 9/1983 tanggal 30 September 1983 dan Fatwa MUI tgl 27 Juni 1983.
12	Al Qiyadah Al Islamiyah	<ol style="list-style-type: none"> <li>Adanya Syahadat baru yang berbunyi " Asyhadu ala ilaha illallah, wa asyhadu anna Masih Al Masih Al Mau'ud Rasulullah".</li> <li>Adanya Nabi/Rasul baru setelah Nabi Muhammad SAW.</li> <li>Belum mewajibkan Sholat, puasa dan Haji.</li> <li>Kelompok tersebut menganggap Rasulullah SAW telah habis masa tugasnya sampai tahun 1400 H, dan Allah SWT telah mengutus Ahmad Moshaddeq.</li> <li>Orang lain yang tidak masuk kelompok aliran Al Qiyadah Al Islamiyah dan yang masih Nabi Muhammad sebagai Rasul dianggap Musyrik.</li> <li>Menganggap Al- Qur'an saat ini sebagai tulisan sedangkan jiwa atau rohnya sudah hilang sejak tahun 1300 tahun yang lalu.</li> <li>Tidak percaya kepada semua hadits Rasulullah karena dasar hukum dalam Islam hanya Al Qur'an</li> </ol>	<p>Fatwa MUI No. 04 tahun 2007, tanggal 03 Oktober 2007 yang berisi antara lain "Pemerintah berkewajiban untuk melarang penyebaran paham dan ajaran Al Qiyadah Al Islamiyah, menuntut semua tempat kegiatan serta menindak tegas pimpinan aliran tersebut sesuai dengan peraturan perundang-undangan yang berlaku".</p> <p>TINDAKAN PEMDA &amp; POLRI: Pemda dan Polri melakukan pembinaan terhadap pengikutajaran Al Qiyadah Al Islamiyah agar kembali kepada ajaran Islam yang benar dan melakukan tindakan terhadap pimpinannya</p>
13	Aliran Hidup Dibalik Hidup	<p>Pimpinan MUHAMAD KUSNENDAR Bergerak di Daerah Sigong Kec.Lemah AbangKabupaten Cirebon Pengikut 100 Orang Lebih</p> <p>Inti ajaran yang aneh :</p> <ul style="list-style-type: none"> <li>Bisa berkomunikasi dengan Malaikat dan para Nabi</li> <li>Telah melakukan Survey ke Sidratul Muntaha Surga dan Neraka</li> </ul>	

Selain jumlah Aliran Sesat tersebut diatas, Ajaran/aliran lainnya yang diduga sesat dan menyesatkan yang telah ada Fatwa MUI/belum yang pernah muncul di Jawa Barat antara lain :

- Al-Qur'an MSR (Menurut Sunah Rasul)
- Aliran Dayak Losarang (Dayak Takmad)
- Yayasan Amanat Umah
- Amanat Keagungan Ilahi (AKI)
- Ajaran Milad Ibrahim

- Jemaat Kristiani Pondok Nabi dan Rasul Dunia
- Tafakur Meditasi Islam Abah Didi
- Aliran Tatanan Persatuan Qur'an (TPQ)
- Aliran Bahai
- Kodirun Yahya
- Amanat Keagungan Ilahi (AKI)
- Isa Bugis
- Aliran Majelis Taq'lim Hudatul Ummat
- Surga Eden
- Ajaran Fathiah Idrisiyah
- Ajaran Hawarik Thasawuf
- Ajaran Pasanggrahan Hati Terang Cupu Nagara Raden Wijaya Kusuma
- Kelompok Pengajian Ibu-Ibu Al Ikhlas
- Ajaran Yang diduga menyimpang yang dibawa oleh Ahmad Sayuti
- Kelompok Pengajian Al Huda
- Ajaran Sdr. Kastam
- Majelis Tafsir Al-Qur'an (MTA)
- Ajaran Sdr. Romansyah
- Ajaran Thorikoh Attijaniah (Pimpinan Sdr Sumarna)
- Aliran Islam Suci
- Ajaran Sesat Di Ciharashas
- Ajaran Sesat Cecep Solihin
- Jamiatul Muslimin
- Ajaran Al Jingkrak

NO	NAMA AJARAN/ ALIRAN	JENIS/ BENTUK ALIRAN YANG DIANGGAP MENYIMPANG	FATWA MUI/DASAR HUKUM LAIN YANG MELARANG
1	2	3	4
1	Al-Qur'an MSR (Menurut Sunah Rasul)	1. Menapsirkan Al-Qur'an dengan pendapatnya sendiri, tidak mengikuti tafsir dari para ahli tafsir. 2. Mengkafirkan sesama muslim yang bukan kelompoknya.	- Belum ada Fatwa dari MUI maupun larangan dari Pemerintah - Diadakan dialog antara kelompok Al-Qur'an MSR dengan MUI dan tokoh agama serta Muspika Kec. Banyusari Kab. Karawang. - Pusat penyebaran Kab. Karawang.

NO	NAMA AJARAN/ ALIRAN	JENIS/ BENTUK ALIRAN YANG DIANGGAP MENYIMPANG	FATWA MUI/DASAR HUKUM LAIN YANG MELARANG
1	2	3	4
2	Aliran Dayak Losarang (Dayak Takmad)	<ol style="list-style-type: none"> <li>1. Bertentangan dengan Islam</li> <li>2. Bertentangan dengan Akhlak Mulia</li> <li>3. Bertentangan dengan Norma Susila</li> <li>4. Tdk akui ada Tuhan.</li> <li>5. Abaikan aturan hukum.</li> </ol>	<ul style="list-style-type: none"> <li>- Kajian MUI Kab. Indramayu tgl 24 Sept 2007 ttg Suku Dayak Losarang yang esesnsinya ajaran tersebut adalah ajaran sesat yang sangat bertentangan dengan ajaran agama Islam.</li> <li>- Telah dilakukan upaya penggalangan agar situasi Kamtibmas tetap kondusif</li> <li>- Penyebaran di Kab. Indramayu, Kab. Mjik dan Kab. Subang.</li> </ul>
3	Yayasan Amanat Umah	Syahadat menyimpang dari syahadat umat Islam yang sebenarnya (Ashadu Allailah Illah Waashadu ana Ayi Abdilah bin Iri Kasad Rasululloh	<ul style="list-style-type: none"> <li>- Belum ada Fatwa dari MUI maupun larangan dari Pemerintah</li> <li>- Melakukan penggalangan kepada tokoh agama untuk melakukan pendekatan kepada para pimpinan dan pengikut ajaran Yayasan Amana Umah agar menghentikan kegiatan penyebaran ajaran tersebut.</li> <li>- Penyebaran di Kab/Kota Bdg, Cianjur.</li> </ul>
4	Amanat Keagungan Ilahi (AKI)	<ol style="list-style-type: none"> <li>1. Membolehkan tidak melakukan Sholat 5 waktu, zakat dan puasa.</li> <li>2. Diwajibkan menyerahkan 1 ekor kambing untuk pelaksanaan ritual sebagai salahsatu persyaratan menuju tercapainya kesuksesan.</li> <li>3. Sholat hanya malam Selasa dan Jum'at pukul 24.00 Wib di ruang gelap (semedi)</li> <li>4. Tidak wudhu dengan air melainkan menggunakan minyak wangi merk Porak</li> </ol>	<ul style="list-style-type: none"> <li>- Fatwa MUI No. 01/SK/MUI/Kab. Crb/VI/2002 tanggal 27 Juni 2002 yang menyatakan bahwa AKI dinyatakan aliran sesat.</li> <li>- Melakukan penggalangan kepada tokoh agama untuk melakukan pendekatan kepada para pimpinan dan pengikut ajaran AKI agar menghentikan kegiatan penyebaran ajaran tersebut.</li> <li>- Penyebaran di wilayah Kab. Cirebon, Kab. Bandung, Kota Banjar.</li> </ul>
5	Ajaran Milad Ibrahim	<ol style="list-style-type: none"> <li>1. Sholat Ju'mat tidak wajib.</li> <li>2. Pengikut ajaran tidak mau Sholat berjemaah dan berbaur selain dengan pengikut faham tersebut</li> </ol>	Pada tahun 2000 MUI Kab. Kuningan telah menge luarkan fatwa sesat dan menyesatkan No. 78/MUI-Kab/X/2000 dan Pertemuan dgn Kades, KUA, toga, tomas Kec. Cilimus Kab. Kuningan agar tdk terjadi aksi anarkhis & MUI setempat akan melakukan pembinaan khusus kpd masyarakat Caracas Kec. Cilimus agar tidak mengikuti ajaran tersebut.

NO	NAMA AJARAN/ ALIRAN	JENIS/ BENTUK ALIRAN YANG DIANGGAP MENYIMPANG	FATWA MUI/DASAR HUKUM LAIN YANG MELARANG
1	2	3	4
6	Jemaat Kristiani Pondok Nabi dan Rasul Dunia	<p>1. Bahwa orang yang tidak sealign dengan ajaran Pendeta MANGAPIN SIBUEA dianggap sebagai anti Kristen yang menyesatkan yang akan ditempatkan di neraka</p> <p>2. Bahwa Pendeta-pendeta Kristen yang diluar ajarannya adalah nabi-nabi palsu.</p> <p>3. Bahwa pembaptisan percik air yang lazim dilakukan oleh Umat Kristen di Gereja-gereja dianggap oleh Pendeta MANGAPIN SIBUEA diluar kebenaran Al-Kitab Injil.</p> <p>4. Adanya keyakinan bahwa hari Kiamat akan terjadi pada tanggal 10 Nopember 2003.</p>	<p>- Berdasarkan SK dari Ketua Team Koordinasi Pengawasan Aliran Kepercayaan Masyarakat ( PAKEM ) Kab. Bandung Nomor : KEP01/P.2.28/DSB.1/06/2000 tanggal 21 Juni 2000, menyatakan larangan terhadap ajaran Pendeta MANGAPIN SIBUEA dan larangan beredar buku pedomannya berjudul " Suara Allah diakhir jaman " yang dikembangkan ( diajarkan ) di Kab. Bandung.</p> <p>- Pada tanggal 10 Nopember 2003 kegiatan Jemaat tersebut telah dihentikan oleh Aparat Keamanan Polres Bandung dan Pendeta dari Badan Kerjasama Gereja-gereja Jawa Barat (BKSG-JB).</p> <p>- Penyebaran di Wilayah Kab. Bandung.</p>
7	Tafakur Meditasi Islam Abah Didi	<p>1. Sholat 5 waktu dan Sholat Jum'at tidak boleh di masjid dan apabila di Masjid adalah kafir karena uang yang digunakan untuk membangun Masjid kebanyakan uang yang tidak halal.</p> <p>2. Diperbolehkan ganti istri, apabila istri disenangi oleh kawan sendiri harus diberikan dengan moto sehati serasa.</p> <p>3. Apabila tidka mempunyai uang boleh merampas hak orang lain asal diberikan kepada alirannya.</p> <p>4. Apabila ada pengurus lingkungan (RW/RT) atau orang tua yang melarang harus dilawan bila perlu dibunuh.</p> <p>5. Ajaran Nabi Muham mad SAW langsung diturunkan kepada Abah Didi (Pendiri / pimpinan aliran).</p> <p>6. Amalan-amalan yang diberikan harus didapat dari Abah Didi sebagai tambahan dari Al Quran karena masih ada ayat-ayat yang kurang.</p> <p>7. Setiap melakukan Sholat pd saat tafakur tidak dibenarkan sebanyak 33 kali tetapi minimal 5 menit ketas secara terus menerus.</p>	<p>- Belum ada Fatwa dari MUI maupun larangan dari Pemerintah</p> <p>- Melakukan penggalangan kepada tokoh agama untuk melakukan pendekatan kepada para pimpinan dan pengikut ajaran Tafakur Meditasi Islam Abah Didi agar menghentikan kegiatan penyebaran ajaran tersebut.</p> <p>- Penyebaran di wilayah Kab. Cirebon, Kab. Bandung.</p>

NO	NAMA AJARAN/ ALIRAN	JENIS/ BENTUK ALIRAN YANG DIANGGAP MENYIMPANG	FATWA MUI/DASAR HUKUM LAIN YANG MELARANG
1	2	3	4
8	Aliran Persatuan (TPQ) Tatanan Qur'an	<ol style="list-style-type: none"> <li>1. Setiap anggota diwajibkan membayar zakat/ infak sebesar Rp. 50.000 s/d 400.000.</li> <li>2. Menyatakan janji setia kepada Allah dengan kesaksian Ulil Amri.</li> <li>3. Wajib setia kepada Ulil Amri, apabila berkhianat tidak akan selamat.</li> <li>4. Setiap calon anggota wajib di baiat oleh Ulil Amri.</li> </ol>	<ul style="list-style-type: none"> <li>- Belum ada Fatwa dari MUI maupun larangan dari Pemerintah</li> <li>- Melakukan pemeriksaan terhadap saksi/korban dan melakukan penyelidikan perekrut dan pimpinan ajaran Tatanan Persatuan Qur'an.</li> <li>- Melakukan penggalangan kepada tokoh agama untuk melakukan pendekatan kepada para pimpinan dan pengikut ajaran Itatanan Persatuan Qur'an menghentikan kegiatan penyebaran ajaran tersebut.</li> <li>- Penyebaran di Wilayah Kab. Bandung</li> </ul>
9	Aliran Bahai	<ol style="list-style-type: none"> <li>1. Sembahyang 3 kali : <ol style="list-style-type: none"> <li>a. Sembayang pendek pukul 12.00 s/d 17.00 Wib hanya berdiri, berdoa menghadap kiblat .</li> <li>b. Sembahyang sed- sedang pukul 05.00 Wib, 16.00 Wib dan 18.00 Wib.</li> <li>c. Sembayang pan jang pukul 06.00 s/d 06.00 Wib.</li> </ol> </li> <li>2. Puasa : <ol style="list-style-type: none"> <li>a. Bulan Maret tanggal 02 s/d 20 Maret hari Raya 1 Na'uruz tanggal 21 Maret.</li> <li>b. Jumlah bulan ada 19 bulan, 1 bulan sama dengan 19 hari.</li> </ol> </li> <li>3. Kitab suci bernama Az-Aqdas</li> <li>4. Nabi bernama Mirza Husen Ali dari persia</li> </ol>	<ul style="list-style-type: none"> <li>- Belum ada Fatwa dari MUI maupun larangan dari Pemerintah</li> <li>- Melakukan penggalangan kepada tokoh agama untuk melakukan pendekatan kepada para pimpinan dan pengikut ajaran Aliran Bahai agar menghentikan kegiatan penyebaran ajaran tersebut.</li> <li>- Penyeberan di Kab. Bdg</li> </ul>
10	Kodirun Yahya	<ol style="list-style-type: none"> <li>1. Menganggap Sdr. Kodirun Karya adalah sebagai Rasul.</li> <li>2. Pada saat berdoa harus melihat poto Kodirun Yahya yang dianggap sebagai Rasul.</li> </ol>	<ul style="list-style-type: none"> <li>- Belum ada Fatwa dari MUI maupun larangan dari Pemerintah</li> <li>- Melakukan penggalangan kepada tokoh agama untuk melakukan pendekatan kepada para pimpinan dan pengikut ajaran Kodirun Yahya agar menghentikan kegiatan penyebaran ajaran tersebut.</li> <li>- Penyebaran di wilayah Kab. Cirebon, Kab. Bandung.</li> </ul>

NO	NAMA AJARAN/ ALIRAN	JENIS/ BENTUK ALIRAN YANG DIANGGAP MENYIMPANG	FATWA MUI/DASAR HUKUM LAIN YANG MELARANG
1	2	3	4
11	Amanat Keagungan Ilahi (AKI)	<ol style="list-style-type: none"> <li>Membolehkan tidak melakukan Sholat 5 waktu, zakat dan puasa.</li> <li>Diwajibkan menyerahkan 1 ekor kambing untuk pelaksanaan ritual sebagai salahsatu persyaratan menuju tercapainya kesuksesan.</li> <li>Sholat hanya malam Selasa dan Jum'at pukul 24.00 Wib di ruang gelap (semedi).</li> <li>Tidak wudhu dengan air melainkan menggunakan minyak wangi merk Porak</li> </ol>	<ul style="list-style-type: none"> <li>Fatwa MUI No. 01/SK/MUI/Kab. Crb/VI/2002 tanggal 27 Juni 2002 yang menyatakan bahwa AKI dinyatakan aliran sesat.</li> <li>Melakukan penggalangan kepada tokoh agama untuk melakukan pendekatan kepada para pimpinan dan pengikut ajaran AKI agar menghentikan kegiatan penyebaran ajaran tersebut</li> <li>Penyebaran di wilayah Kab. Cirebon, Kab. Bandung, Kota Banjar.</li> </ul>
12	Isa Bugis	<ol style="list-style-type: none"> <li>Mengilmiahkan agama dan kekua saan Tuhan serta menolak semua hal yang tidak bisa di ilmiahkan /diterima oleh akal sehat. (contoh menolak mukjizat para Nabi dan Rasul, Isra Mi'raj merupakan dongeng belaka).</li> <li>Ajaran Nabi Muham mad adalah pembangkit imperialisme Arab.</li> <li>Kurban pada waktu Idul Adha tidak ada dasar kebenarannya.</li> <li>Ilmu Fiqih, ilmu Tauhid dan sejenisnya adalah syirik.</li> <li>Kabah adalah kubus berhala yang dikun jungi turis setiap tahun.</li> </ol>	<ul style="list-style-type: none"> <li>Menurut hasil penelitian proyek pengawasan Keagamaan dan aliran/fahjam Depag RI mengatakan ada sinyalemen bahwa gerakan Lembaga Pembaru yang dipimpin oleh Isa Bugis ada hubungan dgn gerakan komunis internasional dalam rangka meng-come-back-kan sisa-sisa G 30 S/PKI di Indonesia.</li> <li>Melakukan penggalangan kepada tokoh agama untuk melakukan pendekatan kepada para pimpinan dan pengikut ajaran Isa Bugis agar menghentikan kegiatan penyebaran ajaran tersebut.</li> <li>Sudah muncul sejak lama dan muncul kembali pd tahun 2007 di Kab. Sukabumi</li> </ul>
13	Aliran Majelis Taq'lim Hudatul Ummat	<ol style="list-style-type: none"> <li>Menggauli isteri orang lain</li> <li>Menikahi wanita bersuami.</li> <li>Mengakui titisan Wali/Syek Malik dari Mesir.</li> <li>Mengobati penyakit, melakukan ritual mencari kekayaan dan kekebalan tubuh dengan cara disetubuhi/ zina.</li> <li>Tdk akui ada Tuhan.</li> <li>Tidak perlu melakukan Sholat.</li> </ol>	<ul style="list-style-type: none"> <li>Pada tangga 30 Desember 2009 MUI Kota Cirebon telah mengeluarkan fatwa sesat/menyesatkan No. 070/HF-MUI-KC/XII/2009.</li> <li>Belum ada Fatwa dari MUI maupun larangan dari Pemerintah</li> <li>Muncul kembali bulan Agustus 2012 di wilayah Cirebon.</li> <li>Diadakan dialog antara kelompok Aliran Majelis Taqlim Hudatul Ummat dengan Depag Majalengka, MUI dan tokoh agama serta Muspika Kec. Kasokandel Kab. Majalengka</li> <li>Pusat penyebaran Kab. Maja lengka dan Indramayu</li> </ul>

NO	NAMA AJARAN/ ALIRAN	JENIS/ BENTUK ALIRAN YANG DIANGGAP MENYIMPANG	FATWA MUI/DASAR HUKUM LAIN YANG MELARANG
1	2	3	4
14	Surga Eden	<p>1. Sholat 5 waktu tidak wajib.</p> <p>2. Pimpinannya Sdr. Ahamd Tantowi mengaku dirinya sebagai Allah pencipta alam semesta.</p> <p>3. Puasa di bulan Ramadhan dan mengaji tidak diwajibkan.</p> <p>4. Orang diluar kelompoknya adalah kafir dan setiap anggota yang akan menikah maka calon isteri harus disucikan menjadi bidadari dan dihalalkan untuk merampas barang milik orang lain yang selanjutnya diserahkan kepada pimpinannya Sdr. Ahmad Tantowi.</p>	<p>- Belum ada Fatwa dari MUI maupun larangan dari Pemerintah</p> <p>- Telah dilakukan proses hukum terhadap pemimpin dan pengurus ajaran Surga Eden oleh Dit Reskrim Polda Jabar.</p> <p>- Penyebaran di Kab. Kab/Kota Cirebon.</p>
15	Ajaran Fathiyah Idrisyah	<p>1 Menambah kalimat Syahadat menjadi 3 kalimat ( Ashadu anha Illaha Illalah, Washa du anna Muhammada Rasulu llah, <b>Waasha du Anna Syech Akbar Daud Dahlan Rasulullah.</b></p> <p>2. Mengaku pernah menerima wahyu dari Allah dan mengang gap Islam itu salah karena kenabian Muhammad SAW sudah berakhir/tidak berguna lagi.</p> <p>3 Syech Akbar Daud Dahlan adalah Kha lifah Rasul (Virokrasi Ilahiyah) serta Al Quran adalah benda mati yang tidak bisa bicara.</p>	<p>- Belum ada Fatwa dari MUI maupun larangan dari Pemerintah</p> <p>- Pada tanggal 15 Agustus 2007 MUI Kota dan Muspika Kec. CIsayong Tasikmalaya telah melakukan pertemuan dengan Pimpinan Pontren dan mereka yang terkait dengan menghasilkan kesimpulan bahwa tidak ditemukan indikasi penyimpangan akidah Islam melainkan hanya kesalahpahaman antar keluarga.</p> <p>- Muncul kembali tahun 2011 di wilayah Ciamis.</p> <p>- Pusat penyebaran Tasikmalaya dan Ciamis.</p>
16	Ajaran Hawarik Thasauf	<p>1. Membebaskan pengikutnya menghadap kemana saja dalam pelaksanaan Sholat wajib (kiblatnya bukan kabah) dan tidak harus di Masjid.</p> <p>2. Bagi pengikutnya yang melaksakan perintah pimpinan nya/Ust. Lili hidupnya akan abadi selamanya.</p> <p>3. Pemahaman ayat Al Qur'an Walla Tahribu Zinna adalah zina buka perbuatan maksiat melainkan perhiasan.</p> <p>4. Kalau lagi sakratul maut tidak perlu ditalkinkan.</p> <p>5. Rukun Iman dan rukun Islam harus rukun menjadi satu</p>	<p>- Belum ada Fatwa dari MUI maupun larangan dari Pemerintah</p> <p>- Pada tanggal 02 Maret 2010 di kantor MUI Kab. Tasikmalaya telah dilaksanakan musyawarah mengenai ajaran Hawarik Tashauf dan belum menghasilkan keputusan sesat atau tidak sesat.</p> <p>- Muncul kembali bulan Agustus 2012 dan menimbulkan keresahan warga masyarakat muslim setempat.</p> <p>- Penyebaran di Tasikmalaya</p>

NO	NAMA AJARAN/ ALIRAN	JENIS/ BENTUK ALIRAN YANG DIANGGAP MENYIMPANG	FATWA MUI/DASAR HUKUM LAIN YANG MELARANG
1	2	3	4
17	Ajaran Pasanggrahan Hati Terang Cupu Nagara Raden Wijaya Kusuma.	<p>1. Pelaksanaan doa/ibadah melalui patung.</p> <p>2. P i m p i n a n pasanggrahan Sdr. Sunarto alias Aa alias Noerdjati mengaku sebagai Nabi /Rasul yang sangat bertentangan dengan ajaran Islam.</p> <p>3. Pelaksanaan nikah lagi bagi anggota baru karena hal ini bertentangan dengan UU No 01 tahun 1974 pasal 2 ayat 2.</p> <p>4. R e n c a n a membangun Kabah tiruan dan bagi setiap anggotanya melaksanakan ibadah haji cukup di kompleks Pasanggrahan tersebut, sehingga dianggap bertentangan dengan ajaran Islam, sebab melaksanakan ibadah haji hanya dapat dilakukan di tanah suci Mekkah Al Mukaromah</p>	<p>- Surat Keputusan MUI Kab. Sumedang Nomor :22/SKF/DP-K/03-X/V/2009 tanggal 27 Mei 2009 memutuskan Ajaran/ Faham yang di pimpin Sdr. Sunarto Als Aa Als Noerdjati di Pasanggrahan Hati Terang Cupu Nagara Raden Wijaya Kusuma diDsn. Sarwiru Kaler Rt.01/03 Ds. Suriamedal Kec. Surian Kab. Sumedang tersebut adalah bertentangan dengan ajaran Agama Islam dan menyesatkan bagi kaum muslimin</p> <p>- MUI dan KUA Surian telah melakukan peng kajian dan MUI Kab. Sumedang telah mengi rimkan surat kepada Pemkab Sumedang pada tanggal 13 Maret 2009 tentang kegiatan di pasanggrahan tersebut, namun Pemkab Sume dang lamban dalam meresponnya.</p> <p>- Dengan adanya aksi pengrusakan terhadap Pasanggrahan Hati Terang Cupu Nagara Raden Wijaya Kusuma oleh sekelompok massa dan Ormas LPI, Polres Sumedang melakukan koordinasi dengan Bakorpakem, Kominda, Departemen Agama, MUI, Tokoh Agama dan Unsur Muspida guna menyamakan persepsi dalam menyikapi ajaran di Pasanggrahan tersebut agar tidak berkembang sehingga menimbulkan keresahan didalam kehidupan masyarakat yang pada gilirannya bisa berakibat terjadinya gangguan Kamtibmas.</p> <p>- Kab. Sumedang</p>
18	Kelompok Peganjian Ibu-Ibu Al Ikhlas	Tidak mengakui/Menimani Hadits-hadits Rasulullah (SAW).	<p>- Belum ada Fatwa dari MUI maupun larangan dari Pemerintah</p> <p>- Muspika Kec. Bogor Barat dan tomas, toga setempat melaksanakan pertemuan.</p> <p>- Kec. Bogor Barat kota Bogor.</p>
19	Ajaran Yang diduga menyimpang yang dibawa oleh Ahmad Sayuti	Mengaku sebagai Nabi	<p>- Belum ada Fatwa dari MUI maupun larangan dari Pemerintah</p> <p>- Muspika Kec. Regol Kota Bandung telah melakukan pertemuan dengan Sdr. Ahmad Sayuti yang menghasilkan kesepakatan bahwa akan kembali ke ajaran Islam yang benar.</p> <p>- Kec. Regol Kota Bandung..</p>



NO	NAMA AJARAN/ ALIRAN	JENIS/ BENTUK ALIRAN YANG DIANGGAP MENYIMPANG	FATWA MUI/DASAR HUKUM LAIN YANG MELARANG
1	2	3	4
20	Kelompok Pengajian Al Huda	<p>1. Rukun Islam ada 6 (Syahadat, Sholat, puasa, Membayar Zakat, Menunaikan Haji dan <b>Percaya Pada Diri Sendiri</b>).</p> <p>2. Rukun Iman ada 7 (Iman kepada Allah SWT, Malaikat, Rasul, Al Qur'an, Hari Akhir, Qodlo dan Qodar, <b>Harus Yakin Pada Diri Sendiri</b>).</p>	<p>- Belum ada Fatwa dari MUI maupun larangan dari Pemerintah</p> <p>- Telah dilakukan pertemuan antara toga, tomas, Ulama setempat dengan pimpinan kelompok Pengajian Al Huda Sdr. lip..</p> <p>- Kec. Nusaherang Kab. Kuningan.</p>
21	Ajaran Sdr. Kastam	<p>1. Pelaksanaan Sholat wajib 5 waktu tidak perlu dilaksanakan</p> <p>2. Pelaksanaan ibadah Haji tidak perlu ke Mekah karena didalam Kabah hanya teTidak perlu berdoa/meminta sesuatu kepada Allah SWT karena Nabi Sulaeman mendapat kekayaan dari bangsa Jin. dapat batu dan Jin.</p> <p>3. Pelaksanaan Sholat / ibadah tidak perlu menghadap kiblatkarena hanya menyembah tembok dan kiblat ada dimana-mana.</p> <p>4. Tidak perlu berdoa/meminta sesuatu kepada Allah SWT karena Nabi Sulaeman mendapat keka yaan dari bangsa Jin.</p>	<p>- Muspika Kec. Cimahi Selatan telah melakukan pertemuan denmgan MUI Kel. Melong, MUI Kec. Cimahi Selatan, Lurah Melong, toga, tomas setempat membahas dan meminta masukan tentanganya dugaan ajaran sesat yang dilakukan oleh Sdr. Kastam</p> <p>- Kec. Cimahi Selatan Kota Cimahi.</p>
22	Majelis Tafsir Al-Qur'an (MTA)	<p>1. Qomat bacaan Allohu Akbar</p> <p>2. Dilarang Tahlilan/Yasinan/Ziarah Kubur.</p> <p>3. Gerakan Amin berbeda</p> <p>4. Selamatan/acara-acara tradisi di larang danhajatan tidak boleh rame-rame/hiburan.</p> <p>5. Kurban diharuskan tiap tahun.</p> <p>6. Tidakada Talqin Mayit Adzan saat menguburkan.</p> <p>7. Mendoakan orang tua tidak dianjurkan</p>	<p>- Belum ada Fatwa dari MUI maupun larangan dari Pemerintah</p> <p>- Muspika Kec. Nusaherang Kab. Kuningan telah melakukan pertemuan dengan warga masyarakat, toga, Tomas Ds. Kertayuga dengan pimpinan dan jemaah MTA untuk menyelesaikan masalah.</p> <p>- Ds. Kertayuga Kec. Nusaherang Kab. Kuningan</p>

NO	NAMA AJARAN/ ALIRAN	JENIS/ BENTUK ALIRAN YANG DIANGGAP MENYIMPANG	FATWA MUI/DASAR HUKUM LAIN YANG MELARANG
1	2	3	4
23	Ajaran Sdr. Romansyah	<p>1. Melakukan penyimpangan penafsiran yang salah tentang ajaran islam, sehingga tidak sesuai dengan ajaran islam yang berdasarkan Al-Quran dan Al-Hadist serta Ijma ulama.</p> <p>2. Mimpi bertemu malaikat Jibril sebanyak 2 kali dan diantaranya melarang solat wajib lima waktu, meyakini borobudur sebagai baetulloh, melakukan ritual doa di keheningan malam dengan menghadap ke arah timur (Borobudur).</p> <p>3. Melaksanakan ibadah haji ke borobudur, melaksanakan sholat tahajud ke arah timur (borobudur).</p> <p>4. Mengaku sebagai nabi dan menganggap kafir kepada orang yang tidak sepaham dengan ajarannya.</p>	<p>- Ada keputusan Bersama Muspika dan MUI No. K5/BA.01.2/12/2004 tanggal 18 Maret 2004 yang intinya ajaran tersebut sesat dan menyesatkan</p> <p>- Muncul pertamkali pada tahun 2003 dan pada tahun 2004 Muspika Kec. Cipendeuy telah melakukan pertemuan dengan MUI Kec, Cipendeuy, toga, tomas setempat membahas dan meminta masukan tentang adanya dugaan ajaran sesat yang dilakukan oleh Sdr. Romansyah dan mminat Sdr. Romansyah menghentikan kegiatannya. Ajaran Romansyah muncul kembali pada tahun 2011 dan 2012.</p> <p>- Kec. Cipeundeuy Kab. Bandung Barat</p>
24	Ajaran Thorikoh Attijaniah (Pimpinan Sdr Sumarna)	<p>1. Pada tahun 2009 Sdr. SUMARNA (Syekh ALBANA) mengaku telah bertemu dengan Nabi MUHAMMAD SAW secara langsung di Cimahi Kab. Bandung pada waktu Ngabumbang.</p> <p>2. Pada tahun 2010 bahwa Sdr. SUMARNA mendapat mahobat / wahyu bahwa ALLAH SWT telah mengangkat sholat subuh (mengganti sholat subuh dan sholat jum'at dengan sholat mutlak).</p> <p>3. Pada tahun 2011 Sdr. SUMARNA mendapat wahyu bahwa tahun 2012 tepatnya pada bulan suci ramadhan akan terjadi turunya meteor dan akan menghancurkan sebagian belahan bumi, gempa bumi yang akan menyebabkan tsunami dan akan terjadi musim kemarau yang panjang.</p>	<p>- Belum ada Fatwa dari MUI namun Pemerintah daerah melalui Bupati telah meminta kepada MUI agar mengeluarkan Fatwa larangan dan bersama Kemenag melakukan pembinaan terhadap pengikut/ jemaat ajaran Thorikoh Attijaniah</p> <p>- Muncul kepermukaan pada bulan Juli 2012.</p> <p>- Pada hari Senin tanggal 09 Juli 2012 telah dilakukan pertemuan tingkat Muspida Kab. Sukabumi yang juga dihadiri oleh ormas Islam seperti GARIS, FPI dan GOIB, Muspika Kec. Jampang Tengah MUI Kab. Sukabumi serta instansi terkait lainnya, dan juga dihadiri oleh perwakilan dari Wakil Pimpinan Ajaran Thoriqoh Atijaniah Sdr. BUDIMAN, pertemuan tsb menghasilkan kesepakatan agar MUI Sukabumi segera mengeluarkan fatwa larangan terhadap ajaran tersebut</p> <p>- Kec. Jampang Tengah Kab. Sukabumi</p>

NO	NAMA AJARAN/ ALIRAN	JENIS/ BENTUK ALIRAN YANG DIANGGAP MENYIMPANG	FATWA MUI/DASAR HUKUM LAIN YANG MELARANG
1	2	3	4
25	Aliran Islam Suci	<p>1. Membaca Syahadat “asyhadu an-laa ilaaha illallaah wa asyhadu kodrat pasti rosulloh “.</p> <p>2. Sholat lima waktu hanya dilaksanakan 3 (Tiga) kali :</p> <p>a. Subuh pada pukul 04.30 s/d 06.00 Wib.</p> <p>b. Dzuhur pada pukul 11.45 s/d 14.00 Wib.</p> <p>c. Magrib pada pukul 17.45 s/d 19.00 Wib</p> <p>3. Setiap orang yang masuk ajaran Islam Suci di Baiat dengan di wajibkan membayar sejumlah uang dan membawa seluruh hartanya untuk diberikan kepada pimpinan kelompok sebagai qiparat dosa (penebusan dosa) untuk orang tua dari pengikut ajaran yang sudah meninggal dunia.</p> <p>4. Jalan menuju rumah Sdr. Cecep bin Danuwikarta Pimpinan Islam Suci di sebut “ Syirotul Mustaqim / jalan menuju surga “.</p>	<p>- MUI Kab. Sukabumi telah mengeluarkan fatwa sesat pada tanggal 21 November 2011</p> <p>- Pada hari Minggu tanggal 19 Agustus 2012 sekira jam 14.15 Wib, di Kp. Cisolopa Rt 02/01 Desa Bojongtipar Kec. Jampang tengah Kab. Sukabumi, telah dilakukan penyerangan masa dari warga Kec. Sagaranten, Kec. Nyalindung dan Kec. Purabaya, terhadap jemaah pengikut ajaran Thoriqoh Attijaniah, informasi penggerak masa belum diketahui karena merupakan aksi spontanitas.</p> <p>- Ajaran tersebut muncul kepermukaan pada bulan November 2011 di wilayah Kec. Gununguruh dan Kec. Cikidang Kab. Sukabumi dan pihak MUI telah mengeluarkan fatwa sesat untuk antispasi keresahan warga masyarakat</p> <p>- Pengikutnya berasal dari Kec. Gunungguruh dan Kec. Cikidang Sukabumi, Banten dan Lembang Kab. Bandung</p>



NO	NAMA AJARAN/ ALIRAN	JENIS/ BENTUK ALIRAN YANG DIANGGAP MENYIMPANG	FATWA MUI/DASAR HUKUM LAIN YANG MELARANG
1	2	3	4
26	Ajaran Sesat Di Ciharashas	<p>1. Adanya kewajiban baiat agar menjadi Islam yang sebenarnya, sebagaimana yang telah mereka pelajari dari buku yang berjudul "Kaunggulan" ayat ke 10 dari surat Al Fatah yang pada intinya berisi kewajiban baiat kepada Allah agar mendapatkan pahala/kebaikan dari Allah karena apabila kita tidak berbaiat kepada Allah akan mendapat hukuman.</p> <p>2. Baiat tersebut mereka terapkan kepada siapapun termasuk kepada kedua orang tuanya namun ditolak karena baiat dianggap sesuatu yang menyesatkan.</p>	<p>- Belum ada Fatwa dari MUI maupun larangan dari Pemerintah</p> <p>- Pemkab Sukabumi telah melakukan rapat koordinasi dengan Muspida dan instansi terkait.</p> <p>- Muncul ke permukaan pada bulan Mei 2012 dan penyebarannya baru di Ds. Ciharashas Kec. Cilaku Kab. Cianjur</p> <p>- Pihak MUI Kab. Cianjur pada intinya memahami bahwa Ke 3 orang tersebut menyebarkan ajaran/faham yang diduga sesat karena dalam memahami/mempelajari buku yang mereka baca tidak dibawah bimbingan ulama/toga sehingga dalam memahami isi buku tersebut terlalu dangkal sehingga mendorong pihak Kepolisian agar mencari siapa yang menjadi guru bagi ke 3 warga tersebut untuk dilakukan sharing tentang pemahaman ajaran agama Islam</p> <p>- Pada hari Kamis tanggal 24 Mei 2012 pukul 09.00 s/d 12.00 Wib di Aula Kantor Desa Ciharashas Kec. Cilaku Kab. Cianjur telah diadakan pertemuan antara warga masyarakat Ds. Ciharashas dengan pihak Muspika Kec. Cilaku terkait dengan dugaan adanya aliran sesat yang terjadi di Kampung Kebon Kawung, RT 04/RW 04, Desa Ciharashas Kecamatan Cilaku Kabupaten Cianjur</p> <p>- Kec. Cilaku Kab. Cianjur</p>
27	Ajaran Sesat Cecep Solihin	<p>1. Sdr. Cecep Solihin (Pimpinan) menganggap dirinya Rasul (sebagai penyampai risalah) dengan membuat maklumat yang ditandatangani oleh dirinya dan diatasnya ada tulisan "Rasulu Minkum"</p> <p>2. Adanya kewajiban baiat agar menjadi Islam yang sebenarnya.</p>	<p>- Belum ada Fatwa dari MUI maupun larangan dari Pemerintah</p> <p>- Sejak tahun 2012 sampai dengan hari Rabu tanggal 2 April 2014 mengadakan kegiatan pengajian dengan jumlah pengikut ± 50 orang dari keluarga besar Bapak MA. Usman yang berada di Cigatrot daerah Cikalong Wetan Kab. Bandung Barat, sedangkan pengajian.</p> <p>- Pengikutnya berasal dari Kota Bandung, Bekasi, Kab Bandung Barat</p>

NO	NAMA AJARAN/ ALIRAN	JENIS/ BENTUK ALIRAN YANG DIANGGAP MENYIMPANG	FATWA MUI/DASAR HUKUM LAIN YANG MELARANG
1	2	3	4
28	Jamiatul Muslimin	<p>1. Bersifat tertutup /fanatic.</p> <p>2. Menganggap bahwa Masjid tempat ibadah tidak boleh pakai alas (menggunakan keramik maupun semen) hanya berlaskan tanah saja.</p>	<p>- Belum ada Fatwa dari MUI maupun larangan dari Pemerintah</p> <p>- Sejak tanggal 2 Desember 2012 menurut pengakuan Sdr. Cecep Solihin alias Abdul Rohim telah diangkat menjadi Rasul sesuai dengan ciri-ciri menjadi Rasul (Al-Qur'an Surat An Nisa ayat 59) Adapun bentuk mukjizat yang diterimanya adalah Al-Qur'an dan Hadist Shoheh. Orang yang pertama diberitahu bahwa dirinya menjadi Rasul adalah istri ke-3 (Tiga) an. Winda Astuti..</p> <p>- Para pengikut pengajian sebelum dilakukan BAI'AT diberikat ilmu dan pembinaan tentang Al-Qur'an dan Hadist</p> <p>- Kelompok / organisasi Jama'atul Muslimin yang berada di Jl. Leuwidulang No. 05 Rt. 02 / 02 Ds. Padamulya Kec. Majalaya Kab. Bandung tepatnya di Mesjid Tawekal terdapat kelompok / organisasi jama'atul muslimin pimpinan sdr. ACHMAD SOEKAMTO, umur 67 tahun, pekerjaan Da'i / mubaliq, jabatan Imam Jama'atul muslimin indonesia, Alamat Kp. Jojoram No. 5 / 10 Rt. 07 / 08 Ds. Mojo Kec. Gubeg Surabaya Jawa Timur dengan jumlah jemaah sebanyak ± 15 orang yang berasal dari Kec. Majalaya, Pacet dan Surabaya, serta sudah menetap di Majalaya selama 2 tahun</p> <p>- Adapun bentuk ibadah Jama'atul Muslimin sama dengan umat muslim yang lainnya namun bedanya apabila masuk kelompok tersebut harus dibai'at terlebih dahulu oleh imam sdr. Achmad Soekamto, Kemudian setelah hari raya idul fitrikelompok tersebut berencana akan membongkar keramik masjid tawekal karena menurut faham mereka shalat itu harus berlantaikan tanah , namun warga sekitar masjid tidak menyetujuinya termasuk ahli waris masjid sdr. Nanan Hanandi , yang akhirnya pada hari jumat tanggal 15 Agustus 2014 kelompok Jama'atul Muslimin pimpinan Sdr. Achmad Soekamto berikut pengikutnya pindah ke Kp. Legok Ombo Ds. Nagrak Kec. Pacet Kab. Bandung</p> <p>- Sampai saat ini situasi Kamtibmas pasca sosialisai di Ds. Padamulya Kec. Majalaya Kab. Bandung tentang adanya Kelompok / organisasi Jama'atul Muslimin</p>

NO	NAMA AJARAN/ ALIRAN	JENIS/ BENTUK ALIRAN YANG DIANGGAP MENYIMPANG	FATWA MUI/DASAR HUKUM LAIN YANG MELARANG
1	2	3	4
29	Ajaran Al Jingkrak	<p>1. Melaksanakan pembacaan sholat dengan suara keras dan berjingkrak seperti orang sedang menari.</p> <p>2. Sholat dianggap tidak syah disatu Mesjid yang menggunakan pengeras suara/ speaker karena menggunakan speaker adalah haram.</p> <p>3. Mencoblos pada saat Pemilu sama dengan menjinahi ibu sendiri.</p> <p>4. Dimasa sekarang bukan jamannya sholat di Mesjid, lebih utama sholat di rumah.</p> <p>5. Anak sekolah diharuskan, daripada sekolah agama seperti Madrasah Ibtidaiyah lebih baik sekolah disekolah umum.</p> <p>6. Kelompok Aliran Al-Jingkrak dipimpin oleh Sdr. Maman Saepurohman, 35 Th, d/a. Kp. Sukamekar RT. 07/03 Desa Cibingbin Kec. Bojong Kab. Purwakarta dengan jumlah pengikut sebanyak 25 (dua puluh lima) orang</p>	<p>- Belum ada Fatwa dari MUI maupun larangan dari Pemerintah</p> <p>- Di Desa Cibingbin Kec. Bojong Kab. Purwakarta diperoleh informasi bahwa, di Majelis Ar-Rohman d/a. Kp. Sukamekar RT. 07/03 Desa Cibingbin Kec. Bojong Kab. Purwakarta terdapat sekeompok warga masyarakat apabila melakukan kegiatan pembacaan sholat/ marhaba dengan suara keras dan berjingkrak-jingkrak seperti sedang menari.</p> <p>- Kelompok tersebut mengatasnamakan Al-Jingkrak dengan kegiatan rutinnnya dilaksanakan setiap hari Kamis Malam Jum'at dimulai pada pukul 20.00 Wib s/d 01.00 Wib. Al-Jingkrak masuk ke Desa Cibingbin Kec. Bojong Kab. Purwakarta sekitar Tahun 2012 dibawa oleh Sdr. Dodi yang berasal dari Desa Cipeundeuy Rende Kab. Bandung Barat dan Sdr. Habib Soleh yang berasal dari Kab. Karawang</p> <p>- Untuk mengantisipasi terjadinya reaksi protes keras dari warga masyarakat sekitar, maka pihak Muspika Kec. Bojong Kab. Purwakarta bersama dengan Ketua MUI Kec. Bojong dan Kepala Desa Cibingbin telah mengambil langkah – langkah dengan cara pertemuan / mengundang sebanyak 2 (dua) kali undangan terhadap Pimpinan Aliran Al-Jingkrak</p> <p>- Pengikutnya berasal dari Desa Cibingbin Kec. Bojong, namun ada warga dari Desa lain berasal dari Desa Bojong Barat, Desa Pangkalan, Desa Cihanjavar, Desa Pasanggrahan, Desa Sukamanah dan Desa Bojong Timur Kec. Bojong Kab. Purwakarta</p>

## b. Penduduk dan Ketenagakerjaan

### 1) Penduduk

Mayoritas penduduk Jawa Barat adalah Suku Sunda, sedangkan penduduk dari suku-suku lain diantaranya adalah Jawa, Madura, Melayu Jakarta, Campuran antara Sunda dan Jawa, Banten, Padang, Palembang, dan lain lainnya kebanyakan terdapat di Kota - kota besar baik sebagai pedagang, pegawai negeri/swasta maupun sebagai pelajar/mahasiswa. Sedangkan WNI keturunan asing mayoritas berasal dari keturunan Tionghoa.

Pada tahun 2020 penduduk Jawa Barat terbesar berada di Kabupaten Bogor yang dihuni sebanyak 6.088.233 jiwa, diikuti Kabupaten Bekasi dan Kabupaten Bandung, masing-masing 3.899.017 jiwa dan 3.831.505 jiwa. Sedangkan Kabupaten/Kota dengan populasi terkecil adalah Kota Banjar yang memiliki 183,299 ribu penduduk

Jumlah rumah tangga pada tahun 2019 di Jawa Barat mencapai 12,1 Juta rumah tangga, dengan rata-rata per rumah tangga 4 anggota. Rata-rata Jumlah Penduduk di Jawa Barat lebih banyak laki-laki dibandingkan perempuan, dengan Sex ratio 102. Sex ratio tertinggi adalah Kabupaten Cianjur 106 disusul oleh Kabupaten Indramayu.

Kepadatan Penduduk di Jawa Barat Pada tahun 2019 sebesar 1.219 orang/km, dengan luas wilayah sebesar 35.377,76 km<sup>2</sup>. Diantara Kabupaten/kota se Jawa Barat kepadatan penduduk tertinggi adalah di Kota Bandung yaitu sebesar 15.127 jiwa/km<sup>2</sup>, disusul oleh Kota Cimahi 14.854 jiwa/km<sup>2</sup> dan terendah di Kabupaten Ciamis 421,59 orang/km<sup>2</sup>

## 2) Ketenagakerjaan

### - Penduduk Usia Kerja

Penduduk usia kerja didefinisikan sebagai penduduk yang berumur 15 tahun dan lebih. Mereka terdiri dari Angkatan kerja dan Bukan Angkatan kerja. Proporsi penduduk yang tergolong Angkatan kerja adalah mereka yang aktif dalam kegiatan ekonomi. Keterlibatan penduduk dalam kegiatan ekonomi diukur dengan porsi penduduk yang masuk dalam pasar kerja yakni yang bekerja atau mencari pekerjaan. Tingkat partisipasi Angkatan kerja (TPAK) merupakan ukuran yang menggambarkan jumlah Angkatan kerja untuk setiap 100 penduduk usia kerja.

Penduduk usia kerja merupakan semua orang yang berumur 15 tahun keatas. Penduduk usia kerja mengalami tren yang cenderung meningkat seiring bertambahnya jumlah penduduk di Jawa Barat. Penduduk usia kerja pada bulan Agustus 2021 sebanyak 38.09 juta orang. Naik sebanyak 0,58 juta orang dari keadaan agustus 2020.

Jumlah Angkatan kerja pada Agustus 2021 sebanyak 24,74 juta orang, naik 0,53 juta orang dibandingkan Agustus 2020. Sejalan dengan kenaikan jumlah angkatan kerja Tingkat partisipasi angkatan kerja (TPAK) juga meningkat menjadi 64,95%. Tingkat pengangguran terbuka (TPT) Agustus 2021 sebesar 9,82% turun 0,64% point dibandingkan dengan Agustus 2020

### - Upah Buruh

Pemerintah Provinsi Jawa Barat resmi menetapkan kenaikan Upah Minimum Provinsi (UMP) Tahun 2022. Adapun UMP Jawa Barat naik 1,72 % dari Tahun 2021 atau menjadi Rp. 1.841.487. Penetapan kenaikan Upah Minimum tersebut tertuang dalam Keputusan Gubernur Jawa Barat No. 561 Tahun 2021 yang diundangkan sejak tanggal 20 November 2021. Perhitungan UMP tersebut melalui formula yang dicantumkan dalam PP No 36 Tahun 2021 dimana ada batas atas dan ada batas bawah. Perhitungan UMP Tahun 2022 berpedoman kepada 3 Undang-undang (UU) yaitu UU No. 23 Tahun 2014 tentang Pemerintah Daerah, UU No 11 Tahun 2020 tentang Cipta Kerja dan Peraturan Pemerintah (PP) No. 36 Tahun 2021 tentang Pengupahan Berikut adalah daftar Upah Minimum Kabupaten/Kota (UMK) Jawa Barat :

NO.	KABUPATEN / KOTAMADYA	UMK 2023	UMK 2024
1.	Kota Bekasi	Rp. 5.158.248,20	Rp..5.343.430
2.	Kabupaten Karawang	Rp. 5.176.179,07	Rp. 5.257.834
3.	Kabupaten Bekasi	Rp. 5.137.575, 44	Rp. 5.219.263
4.	Kabupaten Purwakarta	Rp. 4.464.675,02	Rp. 4.499.768
5.	Kabupaten Subang	Rp. 3.273.810,60	Rp. 3.294.485
6.	Kota Depok	Rp. 4.694.493,70	Rp. 4.878.612
7.	Kota Bogor	Rp. 4.639.429,39	Rp. 4.813.988
8.	Kabupaten Bogor	Rp. 4.520.212,25	Rp. 4.579.541
9.	Kabupaten Sukabumi	Rp. 3.351.883,19	Rp. 3.384.491
10.	Kabupaten Cianjur	Rp. 2.893.229,10	Rp. 2.915.102
11.	Kota Sukabumi	Rp. 2.747.774,86	Rp. 2.834.399
12.	Kota Bandung	Rp. 4.048.462,69	Rp. 4.209.309
13.	Kota Cimahi	Rp. 3.514.093,25	Rp. 3.627.880
14.	Kabupaten Bandung Barat	Rp. 3.480.795,40	Rp. 3.508.677
15.	Kabupaten Sumedang	Rp. 3.471.134,10	Rp. 3.504.308
16.	Kabupaten Bandung	Rp. 3.492.465,99	Rp. 3.504.308
17.	Kabupaten Indramayu	Rp. 2.541.996,72	Rp. 2.623.697
18.	Kota Cirebon	Rp. 2.456.516,60	Rp. 2.533.038
19.	Kabupaten Cirebon	Rp. 2.430.780,83	Rp. 2.517.730
20.	Kabupaten Majalengka	Rp. 2.180.602,90	Rp. 2.257.871
21.	Kabupaten Kuningan	Rp. 2.101.734,30	Rp. 2.074.666
22.	Kota Tasikmalaya	Rp. 2.533.341,02	Rp. 2.630.951
23.	Kabupaten Tasikmalaya	Rp. 2.499.954,13	Rp. 2.535.204
24.	Kabupaten Garut	Rp. 2.117.318,31	Rp. 2.186.437
25.	Kabupaten Ciamis	Rp. 2.021.657, 42	Rp. 2.089.464
26.	Kabupaten Pangandaran	Rp. 2.018.389,00	Rp. 2.086.126
27.	Kota Banjar.	Rp. 1.998.119 05	Rp. 2.070.192

- Komposisi Penduduk Usia Kerja



Penduduk yang bekerja sebanyak 22.31 juta orang meningkat sebanyak 0,63 juta orang dari Agustus 2020. Peningkatan kontribusi terbesar dari penyerapan penduduk bekerja terjadi pada lapangan pekerjaan industry pengolahan sebanyak 0,81% point. Sementara sector yang mengalami penurunan kontribusi terbesar adalah sector pertanian kehutanan dan perikanan sebesar 1,21% point.

**Penduduk berumur 15 Tahun ke Atas Menurut Kelompok umur dan jenis kegiatan yang lalu di Provinsi Jawa Barat Tahun 2021.**

Kabupaten/Kota	Angkatan Kerja/ <i>Economically Active</i>				Jumlah Angkatan Kerja
	Bekerja	Pengangguran <sup>1</sup>		Jumlah	
-1	-2	Pernah Bekerja -3	Tidak Pernah Bekerja -4	-5	-6
<b>Kabupaten/Regency</b>					
Bogor	2 445 768	160 299	180 305	340 604	2 786 372
Sukabumi	1 105 875	48 040	68 241	116 281	1 222 156
Cianjur	1 066 323	66 971	42 591	109 562	1 175 885
Bandung	1 673 019	64 346	87 562	151 908	1 824 927
Garut	1 096 134	50 600	53 612	104 212	1 200 346
Tasikmalaya	878 438	34 838	22 833	57 671	936 109
Ciamis	637 102	17 786	16 175	33 961	671 063
Kuningan	479 405	37 730	25 647	63 377	542 782
Cirebon	970 262	72 983	39 446	112 429	1 082 691
Majalengka	614 417	22 584	14 598	37 182	651 599
Sumedang	581 097	23 954	34 816	58 770	639 867
Indramayu	875 280	45 680	33 561	79 241	954 521
Subang	763 589	39 959	42 714	82 673	846 262
Purwakarta	391 444	22 692	24 235	46 927	438 371
Karawang	1 023 790	53 989	83 423	137 412	1 161 202
Bekasi	1 756 261	105 948	91 199	197 147	1 953 408
Bandung Barat	676 733	48 781	40 421	89 202	765 935
Pangandaran	233 703	4 516	3 323	7 839	241 542
<b>Kota/ Municipality</b>					
Bogor	466 645	36 939	25 419	62 358	529 003
Sukabumi	128 395	9 409	6 110	15 519	143 914
Bandung	1 185 623	91 141	62 364	153 505	1 339 128
Cirebon	139 397	11 248	5 153	16 401	155 798
Bekasi	1 376 447	86 220	81 754	167 974	1 544 421
Depok	1 089 295	67 132	50 684	117 816	1 207 111
Cimahi	254 059	22 413	15 780	38 193	292 252
Tasikmalaya	316 349	16 325	9 911	26 236	342 585
Banjar	88 631	3 119	2 628	5 747	94 378
<b>Jawa Barat</b>	<b>22 313 481</b>	<b>1 265 642</b>	<b>1 164 505</b>	<b>2 430 147</b>	<b>24 743 628</b>

**Penduduk berumur 15 Tahun ke Atas Menurut jenis kegiatan dan jenis kelamin di Provinsi Jawa Barat Tahun 2021.**

Kegiatan Utama -1	Jenis Kelamin/Sex		Jumlah -4
	Laki-Laki -2	Perempuan -3	
<b>Angkatan Kerja</b>	<b>15 717 611</b>	<b>9 026 017</b>	<b>24 743 628</b>
Bekerja/ <i>Working</i>	14 124 533	8 188 948	22 313 481
Pengangguran Terbuka	1 593 078	837 069	2 430 147
<b>Bukan Angkatan Kerja</b>	<b>3 525 377</b>	<b>9 825 965</b>	<b>13 351 342</b>
Sekolah/ <i>Attending School</i>	1 400 119	1 356 613	2 756 732
Mengurus Rumah Tangga	563 711	7 715 798	8 279 509
Lainnya/ <i>Others</i>	1 561 547	753 554	2 315 101
<b>Jumlah/Total</b>	<b>19 242 988</b>	<b>18 851 982</b>	<b>38 094 970</b>

Sumber/Source: BPS, Survei Angkatan Kerja Nasional (Sakernas) Agustus

**Penduduk berumur 15 Tahun keatas yang bekerja Menurut Lapangan pekerjaan Utama dan Pendidikan tertinggi yang ditamatkan di Provinsi Jawa Barat Tahun 2021**

Lapangan Pekerjaan Utama -1	Pendidikan Tertinggi yang Ditamatkan				Jumlah -6
	≤SD -2	SMP -3	SMA -4	Perguruan -5	
A	2 769 124	422 625	257 754	53 331	3 502 834
B	41 162	24 167	28 482	16 121	109 932
C	1 246 413	969 880	1 857 915	248 794	4 323 002
D	3 356	7 210	23 022	11 155	44 743
E	116 729	24 795	36 706	6 233	184 463
F	838 974	336 920	325 556	88 569	1 590 019
G	1 696 460	1 084 205	1 959 863	441 071	5 181 599
H	291 885	200 789	486 891	96 079	1 075 644
I	791 117	455 150	670 433	94 500	2 011 200
J	10 678	24 545	113 595	111 076	259 894
K	2 555	9 605	130 271	186 103	328 534
L	35 480	17 816	41 989	29 032	124 317
M,N	85 587	67 982	205 548	138 098	497 215
O	17 638	32 008	265 309	241 117	556 072
P	34 144	40 892	211 838	709 160	996 034
Q	41 450	15 358	92 232	175 799	324 839
R,S,T,U	540 896	261 239	343 044	57 961	1 203 140
<b>Jumlah</b>	<b>8 563 648</b>	<b>3 995 186</b>	<b>7 050 448</b>	<b>2 704 199</b>	<b>22 313 481</b>

Catatan: A. Pertanian, Kehutanan, Perikanan/*Agriculture, Forestry, and Fishing*

**Penduduk berumur 15 Tahun ke atas Menurut Kelompok Umur dan Jenis kelamin di Provinsi Jawa Barat Tahun 2021.**

Kelompok Umur	Laki-Laki	Perempuan	Jumlah
<i>Age Group</i>	<i>Male</i>	<i>Female</i>	<i>Total</i>
-1	-2	-3	-4
15–19	347 149	324 693	671 842
20–24	1 231 308	999 065	2 230 373
25–29	1 690 443	945 650	2 636 093
30–34	1 846 334	899 582	2 745 916
35–39	1 818 888	949 471	2 768 359
40–44	1 708 352	964 343	2 672 695
45–49	1 579 241	912 927	2 492 168
50–54	1 345 561	772 158	2 117 719
55–59	997 496	595 807	1 593 303
60+	1 559 761	825 252	2 385 013
<b>Jumlah/Total</b>	<b>14 124 533</b>	<b>8 188 948</b>	<b>22 313 481</b>

Sumber/Source: BPS, Survei Angkatan Kerja Nasional (Sakernas) Agustus

### c. Pendidikan

Pembukaan Undang-Undang Dasar 1945 mengamanatkan negara untuk “mencerdaskan kehidupan bangsa”. Pernyataan tersebut dipertegas pada Pasal 31 Ayat 1 yang menyebutkan bahwa tiap-tiap warga negara berhak mendapatkan pengajaran. Ayat 2 kemudian menekankan agar pemerintah mengusahakan dan menyelenggarakan suatu sistem pengajaran nasional yang diatur oleh undang-undang. Hal tersebut menunjukkan betapa pentingnya pendidikan di negara Indonesia. Pendidikan menjadi salah satu kunci dari arah pembangunan Sumber Daya Manusia (SDM) yaitu membangun SDM pekerja keras yang dinamis, produktif, terampil, menguasai ilmu pengetahuan dan teknologi didukung dengan kerjasama industri dan talenta global. Arah pembangunan SDM tersebut merupakan satu dari 7 agenda pembangunan nasional 2020-2024 yaitu meningkatkan sumber daya manusia yang berkualitas dan berdaya saing. Peningkatan kualitas dan daya saing SDM diharapkan dapat mencetak generasi penerus bangsa yang sehat, cerdas, adaptif, inovatif, terampil, serta berkarakter.

Program Pendidikan harus dibuat sebaik mungkin untuk mencapai tujuan Pendidikan di masa depan. Menteri Pendidikan, Kebudayaan, Riset dan Teknologi (Mendikbudristek) Nadiem Makarim, mengemukakan beberapa program prioritas Pendidikan untuk tahun anggaran 2021. Tujuh Program tersebut diantaranya :

- Pembiayaan Pendidikan
- Digitalisasi Sekolah
- Sekolah Penggerak dan Guru Penggerak
- Peningkatan Kualitas Kurikulum dan Asesmen Kompetensi Minimum
- Revitalisasi Pendidikan Vokasi
- Program Kampus Merdeka

· Pemajuan Budaya dan Bahasa

Angka Partisipan Murni (APM) menurut jenjang Pendidikan mengalami peningkatan dari tahun sebelumnya. Pada tahun 2021 jenjang Pendidikan SD/MI merupakan jenjang dimana orang masih berpendidikan setara SD/MI sebesar 98,37. APM di jenjang SMP/MTs sebesar 82,88 dan APM di jenjang SMA/SMK/MA sebesar 58,58 naik dari tahun 2020 masing-masing sebesar 82,06 dan 57,90.

**Jumlah Perguruan Tinggi dan Tenaga Pendidik (Negeri dan Swasta) di bawah Kementerian Pendidikan, Kebudayaan, Riset dan Teknologi Menurut Kabupaten/ Kota di Provinsi Jawa Barat.**

**Tabel 1**

Kabupaten/Kota -1	Jumlah Perguruan Tinggi				Jumlah/Total	
	Negeri/Public		Swasta/Private		2020 -6	2021 -7
	2020 -2	2021 -3	2020 -4	2021 -5		
<b>Kabupaten/Regency</b>						
Bogor	1	1	19	22	20	23
Sukabumi	...	...	5	4	5	4
Cianjur	...	...	4	6	4	6
Bandung	...	...	7	8	7	8
Garut	...	...	11	13	11	13
Tasikmalaya	...	...	4	5	4	5
Ciamis	...	...	2	2	2	2
Kuningan	...	...	5	5	5	5
Cirebon	...	...	14	17	14	17
Majalengka	...	...	5	5	5	5
Sumedang	1	1	9	4	10	5
Indramayu	1	1	9	9	10	10
Subang	1	1	7	6	8	7
Purwakarta	...	...	14	14	14	14
Karawang	1	1	12	12	13	13
Bekasi	...	...	27	27	27	27
Bandung Barat	...	...	3	3	3	3
Pangandaran	...	...	...	...	...	...
<b>Kotal Municipality</b>						
Bogor	...	...	22	19	22	19
Sukabumi	...	...	12	14	12	14
Bandung	5	5	94	93	99	98
Cirebon	...	...	17	18	17	18
Bekasi	...	...	32	30	32	30
Depok	1	1	17	19	18	20
Cimahi	...	...	9	8	9	8
Tasikmalaya	1	1	14	14	15	15

Kabupaten/Kota	Jumlah Perguruan Tinggi				Jumlah/Total	
	Negeri/ <i>Public</i>		Swasta/ <i>Private</i>		2020	2021
	2020	2021	2020	2021		
-1	-2	-3	-4	-5	-6	-7
Banjar	...	...	3	3	3	3
<b>Jawa Barat</b>	<b>12</b>	<b>12</b>	<b>377</b>	<b>380</b>	<b>389</b>	<b>392</b>

Sumber : Dinas Pendidikan Provinsi Jawa Barat

Tabel 2

Kabupaten/Kota	Jumlah Tenaga Pendidik				Jumlah/Total	
	Negeri/ <i>Public</i>		Swasta/ <i>Private</i>		2020	2021
	2020	2021	2020	2021		
-1	-2	-3	-4	-5	-6	-7
<b>Kabupaten/Regency</b>						
Bogor	1 350	1 358	734	826	2 084	2 184
Sukabumi	...	...	308	262	308	262
Cianjur	...	...	291	298	291	298
Bandung	...	...	938	1 144	938	1 144
Garut	...	...	662	694	662	694
Tasikmalaya	...	...	74	83	74	83
Ciamis	...	...	447	455	447	455
Kuningan	...	...	524	537	524	537
Cirebon	...	...	580	647	580	647
Majalengka	...	...	451	429	451	429
Sumedang	2 146	2 153	421	431	2 567	2 584
Indramayu	54	53	432	453	486	506
Subang	52	57	355	403	407	460
Purwakarta	...	...	352	393	352	393
Karawang	514	503	475	489	989	992
Bekasi	...	...	1 163	1 181	1 163	1 181
Bandung Barat	...	...	148	141	148	141
Pangandaran	...	...	...	...	...	...
<b>Kota/ Municipality</b>						
Bogor	...	...	1 359	1 406	1 359	1 406
Sukabumi	...	...	695	755	695	755
Bandung	3 635	3 808	7 882	7 862	11 517	11 670
Cirebon	...	...	1 134	1 147	1 134	1 147
Bekasi	...	...	1 686	1 567	1 686	1 567
Depok	394	396	1 975	2 142	2 369	2 538
Cimahi	...	...	1 236	1 261	1 236	1 261
Tasikmalaya	405	396	474	459	879	855
Banjar	...	...	134	131	134	131
<b>Jawa Barat</b>	<b>8 550</b>	<b>8 724</b>	<b>24 930</b>	<b>25 596</b>	<b>33 480</b>	<b>34 320</b>

Sumber : Dinas Pendidikan Provinsi Jawa Barat

### Jumlah Perguruan Tinggi Menurut Kabupaten / Kota yang ada di Prov. Jawa Barat Tahun 2022

Kota / Kab.	Bentuk / Type					Jumlah
	Universitas	Institut	SekolahTinggi	Akademi	Politeknik	
1	2	3	4	5	6	7
Kabupaten						
01. Bogor	1	-	3	4	-	8
02. Sukabumi	1	-	4	1	-	6
03. Cianjur	2	-	1	1	-	4
04. Bandung	2	-	3	2	-	7
05. G a r u t	1	1	5	3	-	10
06. Tasikmalaya	-	-	4	-	-	4
07. C i a m i s	1	-	1	-	-	2
08. Kuningan	2	-	2	1	-	5
09. Cirebon	-	-	3	6	-	9
10. Majalengka	1	-	3	1	-	5
11. Sumedang	-	1	6	1	-	8
12. Indramayu	1	-	4	4	-	9
13. Subang	1	-	5	1	1	8
14. Purwakarta	-	-	7	3	2	12
15. Karawang	1	-	7	2	1	11
16. B e k a s i	-	1	8	5	2	17
17. Bandung Barat	2	-	1	2	-	4
Kota						
18. Bogor	3	-	13	8	1	25
19. Sukabumi	1	1	8	2	3	15
20. Bandung	20	2	50	24	10	106
21. Cirebon	4	-	13	5	1	23
22. Bekasi	1	1	19	14	2	37
23. Depok	-	-	6	3	-	9
23. Cimahi	1	1	5	2	1	10
25. Tasikmalaya	2	-	8	3	1	14
26. Banjar	-	-	3	-	-	3
Jawa Barat	48	8	192	98	25	371

Sumber : Kopertis Wilayah IV Jawa Barat

### Jumlah Sekolah Dasar, Sekolah Menengah Pertama dan Sekolah Menengah Atas/Kejuruan Menurut Kabupaten/Kota yang ada di Jawa Barat

No.	KABUPATEN/ KOTA	SD Sederajat			SMP Sederajat			SMA Sederajat			SMK			Total
		Neg-eri	Swas-ta	Jumlah	Neg-eri	Swas-ta	Jum-lah	Neg-eri	Swas-ta	Jum-lah	Neg-eri	Swas-ta	Jum-lah	
	TOTAL		5,845	23,638	2,094	6,072	8,166	581	2,25	2,831	286	2,65	2,936	37,571
1	Kab. Bogor	1,545	912	2,457	107	929	1,036	49	235	284	11	350	361	4,138
2	Kab. Sukabumi	1,172	378	1,55	166	454	620	30	161	191	11	148	159	2,52
3	Kab. Cianjur	1,234	253	1,487	158	302	460	21	132	153	28	156	184	2,284

4	Kab. Bandung	1,314	304	1,618	80	466	546	21	203	224	11	129	140	2,528
5	Kab. Sumedang	584	79	663	79	111	190	17	33	50	7	83	90	993
6	Kab. Garut	1,491	411	1,902	151	526	677	37	208	245	15	166	181	3,005
7	Kab. Tasikmalaya	1,076	231	1,307	150	323	473	25	134	159	13	123	136	2,075
8	Kab. Ciamis	754	157	911	97	136	233	23	52	75	8	61	69	1,288
9	Kab. Kuningan	647	96	743	91	76	167	22	33	55	9	38	47	1,012
10	Kab. Majalengka	666	85	751	94	97	191	19	36	55	11	46	57	1,054
11	Kab. Cirebon	895	199	1,094	93	221	314	26	79	105	8	100	108	1,621
12	Kab. Indramayu	871	170	1,041	103	198	301	26	63	89	19	121	140	1,571
13	Kab. Subang	849	143	992	83	151	234	21	54	75	16	92	108	1,409
14	Kab. Purwakarta	381	83	464	89	80	169	18	37	55	15	43	58	746
15	Kab. Karawang	854	195	1,049	95	135	230	34	34	68	18	94	112	1,459
16	Kab. Bekasi	709	480	1,189	99	378	477	44	116	160	15	172	187	2,013
17	Kab. Bandung Barat	674	233	907	72	238	310	18	116	134	9	93	102	1,453
18	Kab. Pangandaran	288	55	343	41	44	85	6	15	21	4	26	30	479
19	Kota Bandung	276	266	542	59	230	289	29	135	164	16	110	126	1,121
20	Kota Bogor	212	116	328	21	142	163	12	58	70	5	97	102	663
21	Kota Sukabumi	102	45	147	17	53	70	7	26	33	4	28	32	282
22	Kota Cirebon	128	53	181	20	37	57	11	22	33	2	28	30	301
23	Kota Bekasi	420	426	846	52	306	358	26	117	143	16	135	151	1,498
24	Kota Depok	263	324	587	27	271	298	15	73	88	4	129	133	1,106
25	Kota Cimahi	101	45	146	12	40	52	7	18	25	3	21	24	247
26	Kota Tasikmalaya	202	82	284	25	102	127	13	51	64	4	48	52	527
27	Kota Banjar	85	24	109	13	26	39	4	9	13	4	13	17	178

Sumber : Dinas Pendidikan Provinsi Jawa Barat

### Jumlah Sekolah, Guru dan Murid Madrasah Ibtidaiyah di Bawah Kementerian Agama Menurut Kabupaten/Kota Prov. Jawa Barat Tahun 2020/2021 dan 2021/2022

KABUPATEN / KOTA	Madrasah			Tsanawiyah			Aliyah		
	Negeri	Swasta	Jumlah	Negeri	Swasta	Jumlah	Negeri	Swasta	Jumlah
1	2	3	4	5	6	7	8	9	10
Kabupaten									
01. Bogor	2	623	625	4	327	331	5	93	98
02. Sukabumi	5	337	342	4	278	282	4	104	108
03. Cianjur	2	224	226	7	133	140	3	53	56
04. Bandung	1	202	203	3	209	212	2	109	111
05. G a r u t	4	307	311	6	277	283	5	107	112
06. Tasikmalaya	6	220	226	13	197	210	7	80	87
07. C i a m i s	13	165	178	17	94	111	6	39	45
08. Kuningan	7	88	95	12	49	61	3	21	24
09. Cirebon	9	160	169	12	110	122	5	50	55
10. Majalengka	7	80	87	15	65	80	3	28	31
11. Sumedang	2	62	64	7	67	74	2	19	21
12. Indramayu	5	140	145	13	77	90	3	30	33
13. Subang	3	110	113	6	62	68	2	23	25
14. Purwakarta	3	52	55	3	51	54	1	26	27
15. Karawang	2	143	145	6	56	62	4	15	19

KABUPATEN / KOTA	Madrasah			Tsanawiyah			Aliyah		
	Negeri	Swasta	Jumlah	Negeri	Swasta	Jumlah	Negeri	Swasta	Jumlah
1	2	3	4	5	6	7	8	9	10
16. Bekasi	1	209	210	4	129	133	4	39	43
17. Bandung Barat	2	195	197	5	131	136	1	69	70
18. Pangandaran	6	59	65	4	27	31	2	12	14
Kota									
19. Bogor	1	60	61	1	41	42	2	14	16
20. Sukabumi	1	27	28	1	25	26	2	11	13
21. Bandung	2	69	71	2	41	43	2	24	26
22. Cirebon	1	20	21	2	10	12	2	5	7
23. Bekasi	1	135	136	3	73	76	2	25	27
24. Depok	-	139	139	1	71	72	-	25	25
25. Cimahi	-	21	21	1	15	16	1	8	9
26. Tasikmalaya	2	53	55	4	49	53	3	31	34
27. Banjar	3	23	26	3	10	13	1	7	8
Jawa Barat	91	3.923	4.014	159	2674	2833	77	1067	1144

Sumber : Dinas Pendidikan Provinsi Jawa Barat

### Daftar Nama – nama Perguruan Tinggi di Jawa Barat

NO	PERGURUAN TINGGI DAN ALAMAT	NAMA REKTOR	JUMLAH MAHASISWA
1	2	3	4
<b>KOTA BANDUNG</b>			
1	PASCA SARJANA UNPAS Jl. Sumatra No. 41 Bandung Tlp. (022) 4210243	Prof.Dr.HM Didi Turmuji,M.Si	360 orang
2	PASCA SARJANA UNPAR Jl. Merdeka No. 19 Bandung. Tlp. 022.4231962	Mangadar Situmorang,Ph.d	210 orang
3	UNPAR (Fak. Filsafat) Jl. Merdeka No. 36 Bandung. Tlp. 022.4200691	C harimanto Suryanugraha, OSC.Drs.,SLL	16 orang
4	UNIBI ( UNIVERSITAS INFORMATIKA DAN BISNIS INDONESIA) Jl.Purnawarman No.34-36B Bandung Tlp. (022) 4265399	Dr.Ir..Bob Foster,M.M	860 orang
5	UNIVERSITAS ISKAM NUSANTARA (UNINUS) Jl. SoekarnoHatta No.530 Rw.014 Kel. Sekejati Kec. Buahbatu Kota Bandung Tlp 0818198783	Prof. DR.H. SUHENDRA YUSUP,MA	± 10.000 orang
6	UNIVERSITAS PADJADJARAN Jln. Dipatiukur No.35 Kel. Lebak Gede Kota BandungTlp 022-84288888	Prof. Dr. Med. Tri Hanggono.,dr.	1.182 Orang
7	INSTITUT TEKNOLOGI BANDUNG Jln. Ganesha No.10 Kel. Lebak Siliwangi Kota Bandung. Tlp 022-2500935	Prof. Dr.Ir. Kadarsah Suryadi, DEA.	19.747 Orang



NO	PERGURUAN TINGGI DAN ALAMAT	NAMA REKTOR	JUMLAH MAHASISWA
1	2	3	4
8	UNIVERSITAS KOMPUTER INDONESIA Jln. Dipatiukur No.112-116 Kel. Lebak Gede Kota Bandung Tlp 022-2504119	Dr. Ir. Eddy Soeryanto Soegoto	10.526 Orang
9	SEKOLAH TINGGI BAHASA ASING Jln. Cihampelas No.194 Kel.Cipaganti Kota Bandung. Tlp 022-2035426	Dra. Hj. Iim Roqayah Damasaputra, M.Hum.	
10	INSTITUT TEKNOLOGI HARAPAN BANGSA Jln. Dipatiukur No.80-84 Kel. Lebak Gede Kota Bandung Tlp 022-2506636	Dr. Ir. Samuel Tarigan , M.B.A.	
11	POLITEKNIK AL-ISLAM BANDUNG Jl. Cisaranten Kulon No.120 Kel. Cisaranten KulonKec. Arcamanik Kota Bandung Tlp (022) 7835979	dr. Nike Resmiati	300 orang
12	UNIVERSITAS AL-GIFARI Jl. Cisaranten Kulon No.140 Kel. Cisaranten KulonKec. Arcamanik Kota Bandung Tlp (022) 7835813 / 089506255202	Dr.H. DedenSuhendar	500 orang
13	STMIK JABAR Jl. SoekarnoHatta No.775 - 777 Kel. Cisaranten EndahKec. Arcamanik Kota Bandung	DudungAbdulah, S.Pd.,M.Si.	300 orang
14	AKADEMI FARMASI YPF BANDUNG Jl. Cisaranten Kulon No.120 Kel. Cisaranten KulonKec. Arcamanik Kota Bandung	Drs.HeriDauhari, MM.,Apt	300 orang
15	STP NHI BANDUNG Jl. Dr. Setiabudi No. 186 Kel. Hegarmanah Bandung Tlp 022 - 2011456	Plt. Faisal, MM. Par., CHE	± 2500 orang
16	UNIVERSITAS KATOLIK PARAHYANGAN Jl. Ciumbuleuit No. 94	Mangadar Situmorang, P.Hd	± 9000 orang
17	POLITEKNIK KESEHATAN TNI – AU CIUMBULEUIT Jl. Ciumbuleuit Atas No. 203	Marsda TNI ( Pur) Maryunani, dr.,M.S.,Sp.KP	± 800 orang
18	UNIVERSITAS PENDIDIKAN INDONESIA Jl. Dr. Setiabudhi No. 229 Kel. Isola Kec. Sukasari Kota Bandung	Prof. Dr. H. R. ASEP KADAROHMAN, M.Si	36.000 orang
19	STIEPAR YAPARI AKTRIPA Jl. Prof. Dr. Ir. Sutami No. 81-83 Kel. Sukarasa Kec. Sukasari Kota Bandung	Dr. BAMBANG HERMANTO, Drs, M.Si	500 orang
20	UNIVERSITAS PASUNDAN (UNPAS) Jl. Dr. Setiabudhi No. 193 Kel. Gegerkalong Kec. Sukasari Kota Bandung	Prof. Dr. Ir. H. EDDY JUSUF, Sp, M.Si, M., Kom	17000 orang
21	POLITEKNIK POS INDONESIA (POLTEKPOS) Jl. Sariasih No. 54 Kel. Sarijadi Kec. Sukasari Kota Bandung	Dr. Ir. AGUS PURNOMO< MT	2885 orang
22	Universitas Nurtanio Jl. Pajajaran No. 150 Kel. Husensastranegara	Rektor MarsekalMudaSuparman, ST, MM	+ 1.600 orang
23	Universitas Nasional Pasim Jl. Dakota No. 8A Kel. Sukaraja	Rektor Prof. Dr. Baharun, MA	+ 1.000 orang

NO	PERGURUAN TINGGI DAN ALAMAT	NAMA REKTOR	JUMLAH MAHASISWA
1	2	3	4
24	LPK/LPP Ariyanti Jl. Pasirkaliki No. 127-133 Kel. Pamoyanan	Direktur DeniSupardiHambali, Drs. M.Si	+ 1.000 orang
25	PoltekkesKemenkes RI Bandung Jl. Pajajaran No. 52 Kel. Pasirkaliki	Direktur Dr. Ir. H. Osman Syarief, MKM	+ 2.510 orang
26	STIKEP PPNI Jl. Muhamad No. 34		+ 1.000 orang
27	AkbidAr-Rahmah	Direktur Hj. DiahNurmayawati, SH, M.MPd,M.Kes	+ 1.000 orang
28	ISBI Jl.BuahBatu No. 212 Bandung Tlp.7314982	Dr. H. EenHerdianiS.Sen,M. Mum	
29	UNIVERSITAS KEBANGSAAN Jl.TerusanHalimun No.37 Bandung Tlp.7301987	Dr. BoykeSetiawan	
30	STIE PASUNDAN Jl.Turangga No.37-41 Bandung Tlp.7320900	DR H DediHadian	
31	UNPAS FAK HUKUM Jl.LengkongBesar No.68 Bandung Tlp.4216226	Ineke SH. MH	
32	UNPAS FAK FISIP Jl.LengkongBesar No.68 Bandung Tlp.4216226	BudianaS.SosMs.i.	
33	UNLA Jl.Karapitan No.189 Bandung Tlp.4218084	Dr. H. R. Anwar, SH, MH	
34	AKPER AISYIAH KH. Ahmad DahlanDalam No.6	Tia. SetiawatiS.Kp	
35	UNIVERSITAS MUAMMADIYAH BANDUNG Jl. Palasari No.9A	Prof. Dr. Suyatno	
36	UNIVERSITAS WINAYAMUKTI Jl.Turangga No. 25 Bandung Tlp 7302184	Prof. Dr. Hj. Ai Komariah	
37	STIE MUHAMMADIYAH BANDUNG Jl.Karapitan No.143 Bandung	Dr.DRS.laKurniaM.pd	
38	STIE STIEMBI Jl. BuahBatu No. 26 Bandung	Dr. Supradi SE Si	
39	Universitas Kristen Maranatha Jl. Drg. Surya Somantri No. 65 Kel. Sukawarna Kec. Sukajadi Kota Bandung(022) 2012186	REKTOR : Ir. ARMEIN Z. R. LANGI, M.Sc., Ph.D	8.645 orang
40	Sekolah Tinggi Sains Dan Teknologi Indonesia / STTInten Jl. Dr. Djunjunan No.12, Sukabungah, Sukajadi, Kota Bandung. Tlp (022) 2504523	KETUA : DR. Ir. AGUS SULAEMAN, MT	350 orang
41	FakultasKedokteranUniversitasPadjajaran Jl. Eyckman No. 38 Kel. Pasteur Kec. Sukajadi Kota Bandung. Tlp 022)7795594/2037823	Dr. MED. SETIAWAN, dr.	
42	Akademik Kebidanan Jl. Sederhana No. 2 Kel. Pasteur Kec.Sukajadi / Rektorat Jl. Padjajaran No. 59 Kec. Cicendo Kota Bandung Tlp (022) 4231627	KETUA : YULINDA PULUNGAN, SST,MPH	360 orang
43	Politeknik Kesehatan Jurusan Gigi Jl. Eyckman No. 40 Kel. Pasteur Kec. Sukajadi Kota Bandung Telp (022) 2033630	KETUA : TRI WIDIASTUTI, SKM,MEPID	220 orang

NO	PERGURUAN TINGGI DAN ALAMAT	NAMA REKTOR	JUMLAH MAHASISWA
1	2	3	4
44	Akademik Pariwisata Nasional Indonesia (AKPARINDO) Jl. Damar No. 2 A Kel. Pasteur Kec. Sukajadi Kota Bandung Tlp 022-2030 733/2030727	DIREKTUR : MURDONO YAYASAN : 1. H. ACHMAD SARI ALAM 2. DRS. H. MOCH. SAID SEDIOHADI 3. ADI SETIAWAN 4. FARIEL ACHMAD 5. RAHAYU HANDAYANI RAYENDRA	103 orang
45	Akademi NHI Pariwisata Jl. Cemara No. 20 Kel. Pasteur Kec. Sukajadi Kota Bandung Telp (022) 2002421	DIREKTUR : JOKO SUYONO	600 orang
46	Politeknikkesehatanjurusanfarmasi Jl. Eyckman No. 24 Kel. Pasteur Kec. Sukajadi Kota Bandung Telp (022) 2032672	KETUA : Dra. ELVI TRINOVATI, Msi.	210 orang
47	STIA LAN. Jl. CIMANDIRI NO. 34-38 Kota Bandung.Telp 022 4237375	Dr. Joni Daud,D.ea.	Lk 500 orang
48	UNPAD PASKA SARJANA Fakultas hukum, Ekonomi Jl. Banda No. 42 Kota Bandung. Jl.Cimandiri No. 6 Bandung. Telp 022 4239954	Prof.Dr.TriAngonoAchmad,dr	Lk 300 orang.
49	AESMTB (TarunaBakti). Jl. RE.Martadinata No. 93-95 Kota Bandung.Telp 022 4205888	Prof. Sofia Maryati.SH.MH	Lk 300 orang.
50	UNISBA Jl. Tamansari No. 1 Kota Bandung. Telp 022 4205546	Prof.H.EdiSetiadi SH.MH.	Lk 5000 orang.
51	UNPAS Kampus I. Jl. Tamansari No. 3 Kota Bandung. Telp 022 4201677	Prof.Dr. H.EdiYusuf.Sp,Msi,M. Kom.	Lk 3000 orang.
52	Sekolah Tinggi Desain Indonesia. Jl. WastukencanaNo. 52 Kota Bandung.	-	Lk 200 orang.
53	STHB Jl. Cihampelas No. 8 Kota Bandung. Telp 022 4233058	Dr. H. Dwidja Priyanto.SH.MH	Lk 700 orang.
54	UNIVERSITAS AL GIFARI KAMPUS 3 Jl.AH.Nasution No.247 Rw.08 Kel. KarangPamulangKec.Mandalajati (HP : 08122220603)	DR.H.DIDIN MUHAFIDIN.,s. ip.,M.Si	+ 100 Orang
55	STIE EKUITAS  Jl. PHH Mustopa No. 31 Kel. Neglasari Kota Bandung  Telepon: [022] 7276323, 70778332, Fax: [022] 7204597, Email: <a href="mailto:info@ekuitas.ac.id">info@ekuitas.ac.id</a>	Prof. Dr Ina Primiana , SE. , MT	5000 orang
56	POLITEKNIK LP3I Jl. Pahlawan No. 59 Bandung - Jawa Barat 40123 Telp: 022 250 6500, Fax : 022 251 2564, Email: <a href="mailto:info@politeknik-lp3i-bandung.ac.id">info@politeknik-lp3i-bandung.ac.id</a> .	Dr.Ir Adriza M.Si	

NO	PERGURUAN TINGGI DAN ALAMAT	NAMA REKTOR	JUMLAH MAHASISWA
1	2	3	4
57	ITENAS Alamat Jl. PHH. Mustafa No. 23 Bandung Jawa Barat Indonesia Telp.+62 22 727221 Fax+62 22 7202892	Dr. Imam Aschuri, Ir., MT	
58	STIA BANDUNG Jl. Muararajeun No.51, Cihaur Geulis, Cibeunying Kaler, Kota Bandung  Telp : (022) - 8778 1317 <a href="mailto:info@stiabandung.ac.id">info@stiabandung.ac.id</a>	Drs. Djoko Karsono M. Pd	
59	APIKES Bandung Jalan Muararajeun Lama No. 51 Bandung , Jawa Barat TELP: (022)7237395	Dr. H. DEDI SUHARDI, M.Si	
<b>KAB. BANDUNG</b>			
1	STAI BAITUL ARQOM AL- ISLAMI JL. Raya Lrmbut Awi Desa Maruyung Kec. Pacet	Drs. KH. Ridwan Sofwan M.Pd.i	
2	STAI YAMISA AKREDISTAS (B) Jl. Raya Soreang No. 134 Desa Pemekaran Kec. Soreang Kab. Bandung.	H. Yayan Hasuna Hudaya , M.MPD	
3	UNIBBA / Universitas Bale Bandung Jl. RAA. Wiranatakusuma No. 7 Baleendah.	Ir. H. Nasep Rachmat M.Si	
4	STABA. (Sekolah Tinggi Analisis Bakti Asih) JL.Padasuka Atas No.233. Kel. Padasuka Kec Cimencyan Kab Bandung. 40192. Tilp/ Fax .(022) 7203733.	Suryatmana Tanuwidjaya, Drs, M.Si.	
6	STAI Persis Bandung Jl. Ciganitri no. 02 Cipagalo, Bojongsoang- Bandung tlpn 7563503	Dr. H. Nurmawan, M. Ag	
7	Universitas Telkom Jl. Telekomunikasi No. 01, Terusan Buah Batu, Sukapura, Dayeuhkolot, Sukapura, Dayeuhkolot kab. Bandung	Prof. Ir. Mochamad Ashari, M.Eng, Ph.D.	
9	STAI BAITUL ARQOM AL- ISLAMI JL. Raya Lembut Awi Desa Maruyung Kec. Pacet	Rektor : Drs. KH. Ridwan Sofwan M.Pd.i	400 org
10	STAI YAMISA AKREDISTAS (B) Perguruan : Jl. Raya Soreang No. 134 Desa Pemekaran Kec. Soreang Kab. Bandung.	H. Yayan Hasuna Hudaya , M.MPD	1.500 org
11	UNIBBA / Universitas Bale Bandung Jl. RAA. Wiranatakusuma No. 7 Baleendah.	Ir. H. Nasep Rachmat M.Si	
12	STABA. (Sekolah Tinggi Analisis Bakti Asih) JL.Padasuka Atas No.233. Kelurahan Padasuka Kec Cimencyan Kab Bandung. 40192. Telp/ Fax .(022) 7203733.	sdr. Suryatmana Tanuwidjaya, Drs, M.Si.	700 org

NO	PERGURUAN TINGGI DAN ALAMAT	NAMA REKTOR	JUMLAH MAHASISWA
1	2	3	4
13	STAI Persis Bandung - Jl. Ciganitri no. 02 Cipagalo, Bojongsong-Bandung tlpn 7563503	Dr. H. Nurmawan, M. Ag staipi	300 org
14	Universitas Telkom Jl. Telekomunikasi No. 01, Terusan Buah Batu, Sukapura, Dayeuhkolot, Sukapura, Dayeuhkolot Kab. Bandung	Prof. Ir. Mochamad Ashari, M.Eng, Ph.D.	20.000 org
15	UPI Kampus Cibiru Kp. Cibiru Indah Rt.04 Rw.14 Jl. Ry. Cibiru Km15 Ds. Cibiru Wetan Kec. Cileunyi Kab. Bandung.	Prof. Dr. H. R. Asep Kadarohman, M. Si.	1.298 org
16	STIE Gema Widya Bangsa Jl. Sukahaji No.28 Tagog Desa Cimekar Kec. Cileunyi Kab. Bandung.	Edi Abdul Hamid, SE, AK. MM.	385 org
17	STAI YAPATA Al Jawami Ds. Cileunyi Wetan Kec. Cileunyi Kab. Bandung.	H. Hasyim Rochim, M.Pd	364 org
18	Akademi Tata Boga Cinunuk Jl. Ry. Cinunuk No.168 Ds. Cinunuk Kec. Cileunyi Kab. Bandung.	Diah Banyuni, M. Pd.	81 org
19	UNIVERSITAS NURTANIO (UNNUR) Jl. Cassa No.2 Lanud Sulaiman Kel. Sulaiman Kec. Margahayu Kab. Bandung. Tlp : 022-5407178, Fax :022-5420486	Nama Rektor : E. SUPANDI, S.Sos.M.Si Yayasan Ardyia Garini TNI AU Lanud Sulaiman	500 orang
<b>KOTA CIMAH</b>			
1	UNIVERSITAS JEND. ACHMAD YANI (UNJANI) Jl. Terusan Jend. Sudirman Kel. Baros Kec. Cimahi Tengah Kota Cimahi	Mayjen TNI Witjaksono, M.Sc. HP. 081220753385	± 10.500 Orang
2	UNIVERSITAS ADVENT INDONESIA (UNAI) Jl. Kolonel Masturi No. 292 Ds. Cihanjuang Rahayu Kec. Parongpong Kab. Bandung Barat.	Pdt. DR. BD. Nainggolan HP. 0818224919	± 1.750 Orang
<b>KOTA TASIKMALAYA</b>			
1	UNIVERSITAS SILIWANGIU Jl. Siiwangi No. 24 Kahuripan, Tawang Tasikmalaya (0265) 330634	Prof. Dr. H. Rudi Priyadi, Ir, M.S Tlp. 0822282806	2000 Orang
2	UNIVERSITAS PERJUANGAN Jl. Pembela Tanah Air Kota Tasikmalaya (0265) 326058 Fax. 7296955	- Rektor Sdr. Prof. Dr.H. YUS DARUSMAN, MS 081223590606 WK. Rektor Prof. Dr.H. DEDI HERYADI, Drs.M.Pd.	2000 Orang.
3	STIA Jl. Perintis Kemerdekaan No. 200, Karsamenak, Kawalu Kota Tasikmalaya (0265) 332878	- Ketua Sdr. DR.ANI HERYANI 08164660231 - Puket 1 dan 3 Sdr. DR. RUSTANDI 081220619652. - Puket 2 Sdr. DR. ARIPAH	800 orang.
4	STISIP Jl. Gunung Pongpok III No. 29 Kota Tasikmlaya (0265) 341748	Sdr. H. DAMAY RUSLI, S.Sos. M.Pd Tlp. 081220644043	400 orang.
5	STAI Jl. Noenoeng Tisnasapoetra No. 16 Kota Tasikmlaya (0265) 331501	Sdr. Dr. KHOLIS MUKHLIS, M.pd Tlp. 08122316042	800 orang
<b>KAB. TASIKMALAYA</b>			

NO	PERGURUAN TINGGI DAN ALAMAT	NAMA REKTOR	JUMLAH MAHASISWA
1	2	3	4
1	Institut Agama Islam Cipasung Komplek Cipasung Ds. Cipakat Kec. (Iaic) Singaparna Kab. Tasikmalaya	KH. Drs. Abun Bunyamin, MSC Tlp. 08122281760	2.000
2	Sekolah Tinggi Ilmu Ekonomi Jl. Cisinga Ds. Cilampunghilir Kec. Cipasung (STIE) Padakembang Kab. Tasikmalaya	Hj. Pipit Komaliah Tlp. 081333133383	700
3	Sekolah Tinggi Teknologi Jl. Cisinga Ds. Cilampunghilir Kec. Cipasung (STTC) Padakembang Kab. Tasikmalaya	Drs. H. Abdul Chobir, MT Tlp. 08159334627	500
4	Sekolah Tinggi Ilmu Kesehatan Jl. Raya Timur Singaparna Ds. Cikunir (STIKES) Respati Kec. Singaparna Kab. Tasikmalaya	Dadan Yogaswara, s.KM, MKM Tlp. 081320694141	257
<b>KAB. GARUT</b>			
1	UNIVERSITAS GARUT (UNIGA) Jl. Raya Samarang Desa/Kel. Sukagalih Kec. Tarogong Kidul Kab. Garut	Ir. Dr. H. Abdusy Syakur Amien, M.E.Ng ( 0816622781 )	1.700 org
2	INSTITUT PENDIDIKAN INDONESIA (IPI) GARUT Jl. Pahlawan Desa/Kel. Sukagalih Kec. Tarogong Kidul Kab. Garut	Dr. H. Nizar Alam Hamdani ( 081320441245 )	1.500 org
3	SEKOLAH TINGGI HUKUM GARUT (STHG) Jl. Hasan Arif Desa Haurpanggung Kec. Tarogong Kidul Kab. Garut	Dra. Hj. Anne Nurjanah	1.000 org
4	SEKOLAH TINGGI AGAMA ISLAM DARUL ARQOM (STAIDA) Jl. Sukadana Kec. Garut Kota Kab. Garut	Dr. H. Lutfi Asya'ari, M.Pd ( 085294979959 )	1.000 org
5	SEKOLAH TINGGI TEKNOLOGI GARUT (STTG) Jl. Musadadiyah Desa/Kel. Jayaraga Kec. Tarogong Kidul Kab. Garut	Dr. H. Hilmi Aulawi, M.T	1.000 org
6	SEKOLAH TINGGI AGAMA ISLAM AL MUSADADDIYAH GARUT (STAIM) Jl. Musadadiyah Desa/Kel. Jayaraga Kec. Tarogong Kidul Kab. Garut	Dr. Enceng lip Syaripudin M.A ( 081320596280 )	1.000 org
<b>KAB. SUMEDANG</b>			
1	Universitas Padjadjaran (UNPAD) Alamat : Jl. Raya Bandung – Sumedang Km. 21 Kec. Jatinangor Kab. Sumedang	Prof. Dr. Med. Tri Hanggono Achmad, dr Telp/HP : (022) 84288888	31.260 dan WNA 475
2	Institut Manajemen Koperasi Indonesia (IKOPIN) Alamat : Jl. Jatinangor Km. 20,5 Desa Cibeuhi Kec. Jatinangor Kab. Sumedang	Dr. (HC). Burhanuddin Abdullah, Ir., MA. Telp/HP : (022) 7794444/082126145000	4.210
3	Institut Teknologi Bandung (ITB) Alamat : Kampus Jatinangor Jl. Let. Jend. Purn. Dr. (HC). Mashudi No. 1 Desa Sayang Kec. Jatinangor Kab. Sumedang	- Prof. Dr. Ir. Kadarsah Suryadi, DEA - Dr. Ir. Wedyanto, M.Sc (Direktur Eksekutif Kampus ITB Jatinangor) Telp/HP : (022) 7798600	± 1.500
4	Institut Pemerintahan Dalam Negeri (IPDN) Alamat : Jl. Raya Jatinangor Km. 20 Kec. Jatinangor Kab. Sumedang	Prof. Dr. Drs. Ermaya Suradinata, S.H., M.H., MS Telp/HP : (022) 7798252	± 4.000
5	Perguruan Tinggi Sebelas April (PTSA) Alamat : Jl. Angkrek – Situ No. 19 Kel. Situ Kec. Sumedang Utara Kab. Sumedang	Dr. H. Yuyun Hidayat (Ketua Yayasan) Telp/HP : (0261) 202911 / 085294276666	± 4.000

NO	PERGURUAN TINGGI DAN ALAMAT	NAMA REKTOR	JUMLAH MAHASISWA
1	2	3	4
6	Universitas Winaya Mukti (UNWIM) Alamat : Jl. Raya Tanjungsari No. 29 Ds. Gunungmanik Kec. Tanjungsari Kab. Sumedang	Prof. Dr. Hj. Ai Komariah, Ir., MS Telp/HP : (022) 7912585 / 08122377382	743
<b>KAB. CIAMIS</b>			
1	UNIVERSITAS SEKOLAH TINGGI ILMU DAKWAH (STID) Dusun Cisirri Rt10 Rw05 Desa Ciomas Kec. Panjalu Kab. Ciamis Telp (0265)7510072	SYUHUDUL ANWAR 082214634581	188 Orang.
2	UNIVERSITAS NEGERI GALUH (UNIGAL) Jl. RE. Martadinata No. 150 Ds. Mekarjaya Kec. Baregbeg Kab. Ciamis	Dr. H. Yat Rospia Brata, Drs., M. Si. 081312929897	8190 Orang.
3	UNIVERSITAS MUHAMMADIYAH CIAMIS Jln. KH. Ahmad Dahlan No 20 Ciamis	H. Dedi supriadi, S. Sos., S. Kep., Ners., M. M. Kes. 0812238673.	1.300 orang.
4	SEKOLAH TINGGI AGAMA ISLAM (STAI PUTRA GALUH CIAMIS) Jln. Raya No. 141 Km. 03 Cijantung Ciamis	Dr. H. Nono Mulyono, MM/ 08122350656	128 orang.
5	SEKOLAH TINGGI EKONOMI ISLAM AR- RISALAH (STEI) Jln. Raya Banjar KM 3,5 Desa Pamalayan Kec. Cijeungjing Kab. Ciamis	Prof. Dr. H. Kartawan, SE.,MP	98 orang
6	IAID Jl. Kiyai Ahmad Fadhil No. 08 Darussalam Ciamis	Dr. Hj. N. Hani Herlina, S.Ag., M.Pdi/ 085222686009	1.117 Orang
<b>KOTA BANJAR</b>			
1	STISIP BINA PUTERA BANJAR Jalan Gerilya Sumanding Wetan Kel. Mekarsari Kec. Banjar Kota Banjar	ANGGA GUMILAR, S.Pd, M.Md. (085223031111)	535 Orang
2	STIT BINA PUTERA BANJAR Jalan Gerilya Sumanding Wetan Kel. Mekarsari Kec. Banjar Kota Banjar	SUDIRMAN, S.T, MT ( 085314655513 )	150 Orang
3	STAIMA MIFTAHUL HUDA Jalan Pesantren No. 2 Desa Kujangsari Kec. Langensari Kota Banjar	Drs. KH. MUHARIR AR, S.Hi, M,Pdi ( 085647900479 )	600 Orang
4	STIKES BINA PUTERA BANJAR Alamat : Jalan Mayjen Lili Kusuma No. 33 Sumanding Wetan Kel. Mekarsari Kec. Banjar Kota Banjar	Dr. Hj. Suriany, S.Pd, MM, M.Kes ( 082120211061 )	350 Orang
5	STIT MUHAMADIYAH BANJAR Alamat. : Jalan Dr. Hesein Kartasasmita Kel. Banjar Kec.Banjar Kota Banjar	Dr. MANGUN RUSNAYA,S. Ag, M.Si ( 081320031179 )	50 Orang
<b>KOTA BOGOR</b>			
1	IPB D3 Jl. Kumbang No. 14 , Cilibende Kota Bogor Jawa Barat, Indonesia Telepon : +62 251 8329101	Dr. Ir. Arief Daryanto, M.Ec (Dekan Sekolah Vokasi/D3) telp. 0251-8329101	± 3000
2	UNIV PAKUAN BOGOR Jl. Pakuan Kel. Tegallega, Bogor Tengah, Kota Bogor, Jawa Barat 16143 telp (0251) 8312206	Dr. H. Bibin Rubini, M.Pd. telp. 081807007735	± 3882

NO	PERGURUAN TINGGI DAN ALAMAT	NAMA REKTOR	JUMLAH MAHASISWA
1	2	3	4
3	UNIV IBN KHALDUN BOGOR Jalan KH Sholeh Iskandar KM. 2, Kedung Badak, Tanah Sereal, Kedung Badak, Bogor, Kota Bogor, Jawa Barat 16164 telp. (0251) 8381993	Dr. H. Ending Bahruddin, M.Ag. telp. 08121945395	± 13899
<b>KAB. BOGOR</b>			
1	IPB (Institut Pertanian Bogor) Jl. Raya Dramaga Km. 08 Kec. Dramaga	Dr. Arif Satria SP, M.Si 08121102455	13.453 orang
2	UNIDA (Universitas Djuanda) Jl. Tol Ciawi No. 1 Kp. Ciawi Ds. Ciawi Kec. Ciawi Kab. Bogor	Dr. Ir. DEDE KARDAYA M.Si 0812-9488-226	3.923 Orang
<b>KOTA SUKABUMI</b>			
1	Institut Manajemen Wiyata Indonesia Jl. Gudang No. 7-9 Kebonjati, Cikole, Kota Sukabumi, Jawa Barat, 43113	Dr. RYAN KURNIAWAN / 081224706418	± 200
2	Universitas Muhammadiyah Sukabumi Jl. R. Syamsudin No. 50, Cikole, Sukabumi, Kota Sukabumi, 43113	Dr. SAKTI ALAMSYAH, M.Pd / 08158942076	± 2000
3	Politeknik Sukabumi Jl. Babakan Sirna No. 27, Benteng, Warudoyong, Kota Sukabumi, 43132	NONDA MAULDANI, ST, M.Kom	± 1000
4	Sekolah Tinggi Hukum Pasundan Jl. Pasundan No. 117, Nyomplong, Sukabumi, Kota Sukabumi 43131	NICKE SITI RAHAYU, SH, MH	± 100
5	Sekolah Tinggi Ilmu Kesehatan Sukabumi Jl. Karamat No. 36, Karamat, Kec. Sukabumi, Kota Sukabumi, 43122	IWAN PERMANA, S.Kep	± 2000
6	Sekolah Tinggi Teknologi Nusa Putra Jl. Raya Cibolang No. 21, Cibolang Kaler, Cisaat, Sukabumi, 43152	SADAM MUSTAKIM	± 700
7	STKIP PGRI Sukabumi Jl. Karamat No. 69, Karamat, Kec. Sukabumi, Kota Sukabumi, 43122	Drs. WAWAN HERMAWAN, M.Pd	± 300
8	STIE PGRI Sukabumi Jl. Pramuka II No. 10, Cikondang, Citamiang, Kota Sukabumi, 43142	Dr. ASEP DENI, CQM, MM / 08111116919	± 300
9	STIE Penguji Sukabumi Jl. K.H. Ahmad Sanusi No. 195 Sukakarya, Warudoyong, Kota Sukabumi, 43135	AGUSTINUS PRAMUDJI, SE / 085794552761	± 500
10	STISIP Widyapuri Mandiri Komp. Gelanggang Pemuda Cisaat, Jl. Raya Cisaat No. 06, Sukamanah, Sukabumi, Jawa Barat, 43152	PEPEP SULAEMAN	± 1500
11	STISIP Syamsul Ulum Jl. Bhayangkara No. 33, Karamat, Kec. Sukabumi, Kota Sukabumi, 43122	Ir. H FIFI KUSUMAJAYA, MM / 08164630648	± 700
12	STMIK Nusa Mandiri Sukabumi Jl. Veteran II No.20 A Selabatu, Sukabumi, , 43114	TAUFIK HIDAYATULLOH, M.Kom	± 400
13	STMIK Pasim Sukabumi Jl. Otista Kel. Cisarua Kec. Cikole Kota Sukabumi	ZAINAL ABIDIN	± 200
14	STIE Pasim Sukabumi Jl. Siliwangi Komplek P rana Kel. Cisarua Kec. Cikole Kota Sukabumi	REKAARDIAN PURNAMA, SP, SE, MM	± 200



NO	PERGURUAN TINGGI DAN ALAMAT	NAMA REKTOR	JUMLAH MAHASISWA
1	2	3	4
15	STKIP Bina Mutiara Jl. Pembangunan, Pasirhalang, Sukaraja, Sukabumi, Jawa Barat, 43192	Drs. H SADILI SAMSUSIDN, MM	± 400
16	Akademi Pariwisata Citra Buana Indonesia Jl. Kyai H. Sanusi No. 52, Karang Tengah, Kec. Sukabumi, Kota Sukabumi, 43121	RAFDI, S.Sos, MA	± 200
17	AMIK Citra Buana Indonesia Jl. Kyai H. Sanusi No. 52, Karang Tengah, Kec. Sukabumi, Kota Sukabumi, 43121	DENY ARIESTIANTY	± 200
18	AMIK BSI Sukabumi Jl. Cemerlang No.8, Sukakarya, Kec. Sukabumi, Kota Sukabumi, 43135	DENNY PRIBADI, M.Kom	± 400
19	Politeknik BBC Jl. Balandongan No. 53, Sudajaya Hilir, Sukabumi, Kota Sukabumi, 43161	-	-
20	Politeknik Kesehatan Yapkesbi Sukabumi Jl. Subang Jaya No. 12-A, Subangjaya, Kec. Sukabumi, Kota Sukabumi, 43116	ACHMAD ZAENURI	± 800
21	STAI Sukabumi Jl. Lio Balandongan (Beugeg) No.74, Cikondang, Citamiang, Kota Sukabumi, Jawa Barat, 43161	Prof. ENDIN NASRUDIN	± 400
22	STAI Syamsul Ulum Jl. Bhayangkara No. 33 RT 001/RW 006, Karamat, Kec. Sukabumi, Kota Sukabumi, Jawa Barat, 43123	Dr. H. SYAFRUDDIN AMIR	± 700
23	STAI Al-Masthuriyah Sukabumi Kampung Tipar, RT 47/RW 10, Nyomplong, Sukabumi, Kota Sukabumi, 43131	KH. ABDUL AZIS MASTURO	± 500
24	Institut Agama Islam Sukabumi Jl. Parungseah No. 43 KM. 4 Desa Cipetir, Kadudampit, Kab. Sukabumi, 43153	ME MUBAROK	
25	LP3I Jl. Ra Kosasih Ciaul Kel. Subangjaya Kec. Cikole Kota Sukabumi		
<b>KAB. SUKABUMI</b>			
1	STISIP WIDIAPURI MANDIRI (SMK JAMIYATUL AULAD). Kp. Sirnaresmi Rt. 04/25 Kel. /Kec. Palabuhanratu Kab. Sukabumi.	U.ABDULAHMU'MINM.AG (081563124179).	300Orang.
2	STAI Palabuhanratu (SMKAL-HASANAH) Jl.Siliwangi	HBUDIMUNAWARKHUTOMIM. PD (085797452222)	160Orang.
3	STIETIARA(SMKAL- BASRI) Kp.sirnaresmi Rt.03/25Kel./Kec. Palabuhanratu Kab.Sukabumi	MOH.RIDWANM.PD (+6285793513821)	20Orang.
4	AMIKCBISukabumi Jl.Bhayangkara depanSMA1 04 Palabuhanratu Desa Citepus Kec. Palabuhanratu Kab. Sukabumi	RIFANST(085723308949)	60 Orang
<b>KAB. CIANJUR</b>			

NO	PERGURUAN TINGGI DAN ALAMAT	NAMA REKTOR	JUMLAH MAHASISWA
1	2	3	4
1	Universitas Suryakencana Cianjur ( UNSUR ) Jl. PasirGede Raya Kel. Bojong herang Kec. Kab. Cianjur	Prof. DR. H. DWIDJAPRIYANTO, S.H., M.H., SpN No HP. 0811223449 No Tlp. 0263 270106	4.011 orang.
2	Universitas Nasional Pendidikan Indonesia (UNPI ) Jl. Dr. MuwardiBy Pass Cianjur	Dr. H. RUDI YACUB, M.M  No HP. 08788345886 No Tlp. 0263 262604	1.017 orang.
3	Sekolah Tinggi Agama Islam ( STAI ) Al - Azhary Jl. Dr. Muwardi By Pass Cianjur	RH. AZHARYADI PRIYAKUSUMAH, S.H., M.H No HP. 087827273777	487 orang.
<b>KAB. PURWAKARTA</b>			
1	STIE Syari'ah Indonesia Purwakarta Jl. Veteran No. 150-152 Kel. Ciseureuh Kec. dan Kab. Purwakarta	Sdr. Ahmad Damiri, S. SY., M. AG (Ketua) No. Hp 085294896164	264 orang
2	STT Wastukencana Jl. Cikopak No. 53 Kel. Mulyamekar Kec. Babakancikao Kab. Purwakarta	Sdr. Dr. H. Agus Solehudin, ST, MT (Ketua) No. Hp 085861364474	600 orang
3	AKBID BHAKTI ASIH Jl. Veteran No. 254 Kel. Ciseureuh Kec. dan Kab. Purwakarta	Dr. Hj. Maimunah, Am.Keb.,M. Kes No. Hp. 081280063854	194 orang
4	STIE Wibawa Karta Raharja (Wikara) Jl. Jendral A. Yani No. 21 Kel. Nagritengah Kec. / Kab. Purwakarta	Drs. H. Duki Adam, MM No. Hp. 085921638480	520 orang
<b>KAB. KARAWANG</b>			
1	<b>Universitas Snigaperbangsa Karawang</b> Jl. H.S Ronggowaluyo Ds. Puuserjaya Kec. Telukjambe Timur Kab. Karawang	Prof. Dr. H. MOH. WAHYUDIN ZARKASYI, SE. MS. AK. CPA (0813 2079 6053 )	± 10.000 orang (terdiri dari beberapa Fakultas)
2	<b>Universitas Buana Perjuangan Karawang</b> Alamat Jl. H.S Ronggowaluyo Ds. Sukamakmur Kec. Telukjambe Timur Kab. Karawang	Drs. DEDI MULYADI, SE. MM ( 0812 2083 3396 )	± 5.000 orang (terdiri dari beberapa Fakultas)



NO	PERGURUAN TINGGI DAN ALAMAT	NAMA REKTOR	JUMLAH MAHASISWA
1	2	3	4
<b>KAB. SUBANG</b>			
1	AKADEMI KEPERAWATAN KAB. SUBANG Jalan Brigjen Katamso No. 37 Subang 41211. Telp. 0260-412520.	Kholis Nurhandayani, SKp, MKeP.	Jml Dosen : 30 Jml Mhs : 247
2	STAI MIFTAHUL HUDA PAMANUKAN SUBANG Jalan Rancasari Dalam No. B33 Pamanukan Subang 41254. Telp. 0260-550647	H. Hasanudin (Ketua Yayasan)	Jml Dosen : 10 Jml Mhs : 67
3	STAI RIYADHUL JANNAH SUBANG Jalan Raya Prapatan Bandung Jalancagak Subang 41281. Telp. 0260-471707.	DR.KH.Moch. UjangSaefullah,Drs.,M.M.Pd. (KetuaYayasan).	
4	POLITEKNIK AGROINDUSTRI Komp. PT. Sang Hyang Seri DC1-DC2, Sukamandi, Subang 41256. Telp. 0260-523234.	Dr. Udin S. Nugraha	Jml Dosen : 5 Jml Mhs : 158
5	AKADEMI KEBIDANAN BHAKTI NUGRAHA Jalan KH Dewantara No 100 , Subang 41212. Telp. 0260-7707775	H. Mulyana, S.H.,M.Pd.,M. HKes (Ketua Yayasan).	Jml Dosen : 20 Jml Mhs : 351
6	STKIP SUBANG Jalan Marsinu No. 5 Tegalkalapa Subang 41213. Telp. 0260-417853.	Dr. ASEP PRIATNA, M.Pd	Jml Mhs : 42 Jml Mhs : 2.216
7	STMIK SUBANG Jalan Baru Tegal Kalapa No. 5 Cigadung, Subang 41213. Telp. 0260-417853.	AA Zezen Zaenal Abidin, S.Pd	Jml Dosen : 15 Jml Mhs : 740
8	SEKOLAH TINGGI ILMU EKONOMI SUTAATMADJA Jalan Otto Iskandardinata No. 76 Subang 41211. Telp. 0260-411065.	Daeng M. Ma'mur Thahir, S.E	Jml Dosen : 13 Jml Mhs : 415
9	UNIVERSITAS SUBANG Jalan RA Kartini KM 3 Subang41285. Telp. 0260-411415.	Dr. Ir. H. A. Moeslihat Muslihat, M. Si	Jml Dosen : 84 Jml Mhs : 3.061
10	POLITEKNIK SUBANG Islamic Centre, Jalan Arif Rahman Hakim No. 8, Cigadung, Subang 41211. Telp. 0260-417648.	Ir. Ridwan Baharta, M.Sc	Jml Dosen : 19 Jml Mhs : 268
11	SEKOLAH TINGGI ILMU EKONOMI MIFTAHUL HUDA PAMANUKAN SUBANG Jalan Rancasari Dalam No. B33 Pamanukan Subang 41254. Telp. 0260-550647.	H. Hasanudin (Ketua Yayasan)	Jml Dosen : 18 Jml Mhs : 645
<b>KOTA CIREBON</b>			
1	Institut Agama Islam Negeri (IAIN) Syekh Nurjati Cirebon Jl.Perjuangan No.70 Kota Cirebon Tlp( 0231) 481264	Dr.H.Sumanta,M.Ag	4.645 Orang
2	Universitas Swadaya Gunungjati (Unswagati) Jl.Pemuda No.32 Kel.Sunyaragi Kec.Kesambi Kota Cirebon Telp (0231) 206558	Dr. H. Mukarto Siswoyo, Drs., M.Si.	11.272 Orang
3	Universitas Tujuh Belas Agustus 1945 (Untag) Cirebon Jl.Perjuangan No.17 Kel.Karyamulya Kec. Kesambi Kota Cirebon Telp (0231) 481945	Prof.Dr.Ir. H.M. Guntoro, M.M.,M.Si.	2.395 Orang

NO	PERGURUAN TINGGI DAN ALAMAT	NAMA REKTOR	JUMLAH MAHASISWA
1	2	3	4
4	Universitas Muhammadiyah Cirebon (UMC) Jl.Tuparev No.70 Kedawung Kab.CirebonTelp (0231) 209608	Prof. Dr. H. Khaerul Wahidin, M.Ag	2.943 Orang
5	Universitas Nahdlatul Ulama (UNU) Cirebon – Jl.Sisingamangaraja No. 33 Kel. Panjunan Kec. Lemahwungkuk, Kota Cirebon. – Jl. DR.Cipto Mangunkusumo No. 288 Kota Cirebon – Telp (0231) 235900	Prof. Dr. K.H. Said Aqil Siradj, M.A.	1.292 Orang
6	Sekolah Tinggi Bahasa (STIBA) Invada Cirebon Jl. Brigjen Darsono By Pass No.20 Ds.KertawinangunKec. Kedawung Kab.Cirebon	Dr. Mahfud, Drs., M.Kom., M.Si Telp (08112433883)	
7	Sekolah Tinggi Farmasi YPIB Cirebon Jl.Perjuangan Karyamulya Kesambi Kota Cirebon Telp (0231) 206000, (0231) 488759		503 Orang
8	Sekolah Tinggi Ilmu Kesehatan Mahardika Cirebon Jl. Terusan Sekar Kemuning No. 199 Evakuasi Kota Cirebon Telp (0231) 488123	drg. H. Yono Soepriyono, MARS, MH.Kes	337 Orang
9	Sekolah Tinggi Ilmu Kesehatan Cirebon Jl. Brigjen Darsono By Pass No 12-B Kab.Cirebon Telp (0231) 247852	H.M Firman Ismana S.Kom, MM	1.479 Orang
10	Akademi Keperawatan Muhammadiyah Cirebon Jl. Walet No 21 Tuparev Kab. CirebonTelp (0231) 201942	Prof. Dr. H. Khaerul Wahidin, M.Ag	244 Orang
11	STMIK WIT Cirebon Jl. P. Ariodinoto No 14 Kota CirebonTelp 0231 207847		911 Orang
12	Akademi Farmasi Muhammadiyah Cirebon Jl. Cideng Indah No. 3 Kertawinangun Kedawung Kab. Cirebon Telp 0231 230984	Prof. Dr. H. Khaerul Wahidin, M.Ag	348 Orang
13	Sekolah Tinggi Ilmu Komputer Poltek Cirebon Jl. Brigjen Darsono No 33 Kedawung Kab.Cirebon Telp (0231) 486475	Yuhano, M.Kom.	979 Orang
14	STMIK IKMI Cirebon Jl. Perjuangan No. 10 B Majasem Kota Cirebon Telp (0231) 490481	Dadang Sudrajat, S.Si, CCNA	1.111 Orang
15	Sekolah Tinggi Teknologi Cirebon Jl. Evakuasi No.11, Karyamulya, Kesambi Kota Cirebon Telp (0231) 482196	Iwan Purnama, S.T., M.T.	381 Orang
16	Sekolah Tinggi Ilmu Ekonomi Cirebon Jl. Brigjen Dharsono No 33 Kedawung Kab.Cirebon Telp (0231) 486475	Cucu Handayani, S.Kom, M.M	882 Orang
17	Akademi Kebidanan Graha Husada Cirebon Jl. Widasari III Tuparev Kedawung Kab.Cirebon Telp (0231) 200811	Hj. Nanang Karnasih, SST, SKM, M.MKes	400 Orang
18	Akademi Maritim Cirebon Jl. Perjuangan Majasem Kota Cirebon Telp (0231) 482114	Andres Romulus, M.M., ATT II	633 Orang
19	STAI Bunga Bangsa Cirebon Jl. Widarasari III No.228, Sutawinangun, Kedawung, Cirebon, Jawa Barat 45153 Telp (0231) 246215	H. Oman Fathurohman, MA	522 Orang
<b>KAB. CIREBON</b>			

NO	PERGURUAN TINGGI DAN ALAMAT	NAMA REKTOR	JUMLAH MAHASISWA
1	2	3	4
1	Universitas Muhamadiyah Cirebon (UMC) Alamat Kampus 2 Jl. Fatahilah Kel. Watubelah Kec. Sumber Kab. Cirebon	REKTOR : Prof. Dr. H. KHAERUL WAHIDIN. Mag	
2	Sekolah Tinggi Ekonomi Islam ( STEI) AL-ISHLAH Jl. Imam Bonjol No. 13 Desa Bobos Kec. Dukupuntang Kab. Cirebon,	REKTOR Dr. ACHMAD KHOLIQ, MA Hp. 08122385895	
3	Akademi Analis An-Naseer Kel. Kaliwadas Kec. Sumber Kab. Cirebon. telp 0231-322919,	REKTOR : KH. NASIRUDIN	
4	AKMI ( AKADEMI MARITIM ) CIREBON Alamat Kampus. Address: Jl. Jend. Sudirman No. 156 Ciperna, Talun Kab. Cirebon. Phone: (0231) 485-993,	DIREKTUR : HASTOTO WIRAWAN,S.ST.,M.Mar.E	
5	AKPER BUNTET Pesantren Alamat Ds. Mertapada kulon Kec. Astanajapura Kab. Cirebon,	REKTOR : Sdr. R. DENI INDRAWAN, S.Kep, Ners no Hp.081324242770	
6	STIA (sekolah tinggi Agama Islam ) Alamat Ds. Mertapada kulon Kec. Astanajapura Kab. Cirebon.	REKTOR : KH. FAHAT ,Sag.M.Ag No. Hp. 0852241080345	
<b>KAB. INDRAMAYU</b>			
1	Universitas Wiralodra Jl. Ir. H. Juanda Km. 3 Singaraja Indramayu 45213. Telp. (0234) 275 946	UJANG SURATNO, SH, MH	1.069 Mahasiswa/i
2	Universitas Yayasan Ibu Siti Khodijah (YABUJAH) Jl Raya Segeran Kidul, No. 31, Junti Yuat, Pringgacala, Indramayu, Kabupaten Indramayu, Jawa Barat 45282 tlp (0234) 487503	Dr. H. SANURIH	995 Mahasiswa/i
3	Sekolah Tinggi Agama Islam (STAI) Sayid Sabiq Indramayu Jl. Raya Panyindangan Wetan No. 01, Sindang, Plumbon, Kec. Indramayu, Kab. Indramayu, Jawa Barat 45215	LILIS SURYANI S.pd, M.Si	239 Mahasiswa/i
4	Lembaga Pendidikan dan Pengembangan Profesi (LP3I) JL. Letjen. Suprpto, No. 37, Karanganyar, Indramayu, tlp (0234) 272047	MOCHAMAD RIDWAN, SE	176 Mahasiswa/i
5	Politeknik Negeri Indramayu (Polindra) Jl. lohener lama no.08, lohener, indramayu, Jawa Barat 45252 tlp (0234) 5746464	CASIMAN SUKARDI, ST ., MT .	587 Mahasiswa/i
6	Sekolah Tinggi Kesehatan (STIKes) Indramayu Jalan MT. Haryono, Sindang, Kec. / Kab. Indramayu, 45222 Ttlp (0234) 272020	HERI SUGIARTO S. Km. M. Kes	490 Mahasiswa/i
7	Akademi Minyak dan Gas (AKAMIGAS) Indramayu Jl. Soekarno Hatta, Pekandangan, Kec./ Kab. Indramayu, Jawa Barat 45216 tlp. (0234) 272448	Drs. H. NAHNUDIN ISLAMI M.Si	406 Mahasiswa/i
8	Akademi Manajemen Informatika (AMIK) Purna Niaga Indramayu Jalur Lohbener-Cirebon No.168, Karanganyar, Kec. Indramayu, Kabupaten Indramayu, Jawa Barat 45213	HADI SANTOSA, SE, MM	232 Mahasiswa/i
<b>KAB. MAJALENGKA</b>			

NO	PERGURUAN TINGGI DAN ALAMAT	NAMA REKTOR	JUMLAH MAHASISWA
1	2	3	4
1	Universitas Majalengka (UNMA) Jl. KH. Abdul Halim No. 103 Kel. Majalengka Kulon Kec. /Kab. Majalengka. Telp. 0233-281496.	Prof. DR. Ir. H. SUTARMAN, M.Sc. (REKTOR UNMA) / 08320781679.	5.811 orang
2	Sekolah Tinggi Agama Islam – PUI (STAI-PUI) Majalengka. Jl. Suma No. 478 Kel. Majalengka Wetan Kec. dan Kab. Majalengka Telp (0233) 281248	– Drs. H. NASRUDIN, M.MPd / 081312131234 (Ketua STAI - PUI Majalengka) – DR. H. OMO KARSONO, MM. (Ketua YP – PUI)	497 orang
3	Sekolah Tinggi Ilmu Kesehatan Yayasan Imam Bonjol (STIKES / AKPER YIB) Jl. Gerakan Koperasi No. 03 Kel. Majalengka Wetan Kec. / Kab. Majalengka. Telp. 0233-284098. KP. 45411	– WAWAN KURNIAWAN, M.Kes (Ketua STIKES YIB) / 08112434647. – WAWAN SONJAYA, (Direktur AK-PER) / 082317400313.	580 orang 200 orang
4	STIE (STMY) Majalengka. Jl. Siliwangi Desa Heuleut Kec. Kadipaten Kab. Majalengka Telp. 0233-8666035. HP 085317793870	Drs. H. AHMAD KAMALUDIN, MM. (Ketua STIE STMY Majalengka) / 08122219738.	930 orang
<b>KAB. KUNINGAN</b>			
1	Universitas Kuningan Jalan Cut Nyak Dhien Cijoho Kuningan	Dr. Dikdik Harjadi, M.Si.	
2	Universitas Islam Al Ihya Kuningan Jalan Mayasih 11 Kel. Cigugur Kec. Cigugur Kab. Kuningan	H. Nana Rusyana	
3	STKIP Muhammadiyah Kuningan Jalan Raya Cigugur No. 28 Kuningan	Drs. Cucu Rojikin, M.Si	
4	STIKU Kuningan Jalan lingkaran Kadugede No. 02 Kuningan Telp. 0232 875847	Asep Supyan Ramadhy	
5	STKIP Husnul Khotimah Maniskidul Jalaksana Kab. Kuningan 45554 Telp (0232)613808		

Masalah Pendidikan di Jawa Barat memang kompleks, dimana permasalahan yang muncul cukup mengganggu dalam rangka memaksimalkan di dunia Pendidikan, berikut adalah beberapa masalah Pendidikan di Jawa Barat antara lain :

- Keterbatasan Jumlah Guru Terampil : Umumnya guru-guru terampil dan berkualitas tersebar di Kawasan kota atau daerah yang notobene mudah di akses. Sedangkan daerah terpencil kurang dilirik sama sekali, sehingga terdapat pula kesenjangan kualitas lulusan peserta didik, sehingga tidak heran jika regenerasi yang tinggal di pelosok nyatris tidak terekspos.
- Sarana dan prasarana tidak memadai : terutama di sekolah-sekolah yang ada dipedesaan, pinggiran dan sekolah di pelosok.
- Minim Bahan pembelajaran : Tidak dipungkiri masalah Pendidikan di Jawa Barat juga terbentur pada keterbatasan bahan ajar. Kurangnya keterbatasan bahan ajar

dikarenakan memang kurang dari kesadaran akan literasi.

- Mahalnya Dana Pendidikan :Meskipun sudah digadang-gadang gratis tetap saja ada bagian yang membayar. Terkait mahalny dana pendidion inilah yang menambah angka putus sekolah.
- Mutu Pendidikan Rendah : Salah satu penyebab rendahnya mutu Pendidikan bisa saja disebabkan oleh perspektif masyarakat secara umum, dimana menuntut ilmu bukan sebagai kewajiban atau kesadaran diri yang merupakan bentuk kewajiban terhadap diri sendiri.
- Minoritas Bagi Kelompok Difabel : Masalah Pendidikan di Jawa Barat tidak banyak dijadikan sorotan adalah masalah Pendidikan bagi kelompok difabel. Ternyata masih banyak kelompok difabel yang kesulitan dalam mencari sekolah inklusi.

Selain masalah diatas pada masa pandemic Covid-19 pun dunia Pendidikan banyak mengalami perubahan dalam system belajar mengajar. Berbagai tantangan merupakan pilihan berat dalam mencegah penyebaran virus. Peralihan pembelajaran daring memaksa semua pihak untuk mengikut alur yang sekiranya dapat ditempuh. Namun ada beberapa kendala yang dihadapi antara lain :

- Kegiatan proses pembelajaran mengalami perubahan yang cukup besar dan harus cepat beradaptasi.
- Pelaksanaan Pendidikan harus bergantung pada koneksi internet.
- Guru mengalami kesulitan dalam mengajal yang harus menyesuaikan dengan penguasaan teknologi.
- Terkendala oleh biaya internet yang cukup besar.
- Siswa tidak semua memiliki smartphone dan computer yang terkoneksi dengan internet.

#### **d. Lingkungan Hidup**

Menurut data Kementrian Lingkungan Hidup dan Kehutanan, sepanjang tahun 2021 Prov. Jawa Barat menghasilkan sekitar 1,07 ton timbulan sampah. Kabupaten Sukabumi memiliki timbulan sampah tahunan paling banyak di Jawa Barat yakni 397,9 ribu ton per tahun 2021. Kota Bogor menjadi wilayah penyumbang timbulan sampah terbesar kedua di Provinsi Jabar dengan 245,92 ribu ton sampah per tahun. Setelah Kabupaten Ciamis dengan 208,8 ribu ton sampah per tahun, Kabupaten Sumedang 161,46 ribu ton per tahun, dan Kota Sukabumi 65,79 ribu ton per tahun. Di lihat dari sumbernya, penghasilan sampah terbanyak di Jawa Barat pada tahun 2021 adalah rumah tangga, dengan porsi mencapai 59,21% dari total sampah di Jawa Barat. Diikuti sampah dari pasar sebanyak 12,16% dan sampah dari aktivitas perniagaan 8,66%. Adapun jumlah timbulan sampah secara nasional pada tahun 2021 berjumlah 18,13 juta ton.

Sepanjang tahun 2021, catatan di bidang kelestarian lingkungan berwarna merah. Tahun 2022 wajah lingkungan masih akan suram seiring derap pembangunan yang meminggirkan kelestarian alam. Laju pembangunan tersebut didukung Undang-Undang (UU) Cipta Kerja yang kontroversial. Faktanya terdapat pasal-pasal dan peraturan turunan UU ini yang hanya berpihak pada kepentingan pemodal. Sebaliknya partisipasi rakyat dan pejuang lingkungan dipersempit dan diancam. Faktor penyebab menurunnya kualitas lingkungan hidup di Jabar ke depan berasal dari PSN dan maupun pembangunan oleh Pemerintah Daerah. Konflik lingkungan yang terjadi tahun lalu masih akan berlanjut tahun ini. Antara lain konflik lingkungan di kawasan Punclut, Bandung Utara, pembangunan Kereta Cepat Indonesia Cina (KCIC) di Bandung Barat dan gedebage yang masih konflik dengan warga terdampak. Selanjutnya di Bogor dan Sukabumi terdapat persoalan tambang, sementara Pantura seperti Cirebon dan Indramayu terdapat konflik dan kerusakan lingkungan akibat pembangunan PLTU. Belum ke depan konflik dan masalah lingkungan berpotensi meluas dengan adanya rencana pembangunan kawasan industri di empat koridor utara, selatan, barat dan timur Jawa Barat. Pencemaran tanah, air dan udara otomatis sulit dibendung. Luasan hutan di Jawa Barat pun terus menyusut dari posisi saat ini yang tinggal 18% dari luas wilayah. Pembangunan infrastruktur yang dilakukan pemerintah dinilai tak mengikuti Rencana tata Ruang Wilayah (RTRW) dan Rencana Detail Tata Ruang (RDTR).

### Timbulan Sampah Menurut Kabupaten/Kota di Provinsi Jawa Barat Tahun 2021

Kabupaten/Kota	2021			
	Timbulan Sampah per Kapita	Timbulan Sampah Kota	Timbulan Sampah Terkelola (ton/hari)	Tingkat Pelayanan (%)
-1	-6	-7	-8	-9
<b>Kabupaten/Regency</b>				
Bogor	0,45	971,59	701	72,15
Sukabumi	0,4	356,02	261,2	73,37
Cianjur	0,5	355,69	223,8	62,92
Bandung	0,55	1 489,04	738,05	49,57
Garut	0,4	321,17	283,34	88,22
Tasikmalaya	0,4	172,26	111,12	64,51
Ciamis	0,4	159,41	115,2	72,27
Kuningan	0,6	405,76	290,3	71,54
Cirebon	0,4	242,52	170,15	70,16
Majalengka	0,6	546,54	329	60,2
Sumedang	0,69	707,75	503,02	71,07
Indramayu	0,6	792,48	545,5	68,83
Subang	0,69	739,6	535,5	72,4
Purwakarta	0,4	239,72	170,16	70,98
Karawang	0,4	614,61	449,2	73,09
Bekasi	0,4	1 193,76	568,44	47,62



Bandung Barat	0.40	201,09	144,8	72,01
Pangandaran	0.40	46,62	29,7	63,71
<b>Kota/ Municipality</b>				
Bogor	0,69	719,72	534,5	74,26
Sukabumi	0,69	232,06	175	75,41
Bandung	0,66	1 529,04	1 430,04	93,53
Cirebon	0,69	229,75	213	92,71
Bekasi	0,59	1 500,77	1 061,00	70,7
Depok	0,69	1 418,87	1 194,20	84,17
Cimahi	0,4	193,36	173,8	89,88
Tasikmalaya	0,44	295,87	194,29	65,67
Banjar	0,4	60,29	44	72,98
<b>Jawa Barat</b>	<b>0,53</b>	<b>15 735,36</b>	<b>11 189,31</b>	<b>71,11</b>
Catatan/Note:				

#### e. Pertanian

Berbicara mengenai keagrariaan tidak terlepas dari UUPA (UU no.5 tahun 1960) yang melandai dimana pada pasal 4 disebutkan bahwa Pemerintah Daerah berdasar rencana umum Nasional menyusun rencana penyediaan tanah, peruntukan tanah dan penggunaan tanah untuk daerahnya masing-masing, yang secara singkat dapat disebut rencana tata guna tanah. Disamping itu Pemerintah Daerah juga menyusun rencana pembangunan bagi daerahnya, sedang menurut undang-undang No.5 tahun 1974 dan PP No. 14 tahun 1978, kewenangan untuk menyusun rencana tata guna tanah maupun rencana tata ruang berada ditangan Pemerintah daerah. Didalam konotasi tersebut terkandung arti bahwa instansi yang mengurus pertanahan adalah Kantor Wilayah Badan Pertanahan National ( Kanwil BPN ) yang sampai saat ini telah di persiapkan sebagai instansi yang menyiapkan pengadaan data yang berkaitan antar tanah dan pembangunan sehingga didalam menyusun rencana setiap instansi seharusnya mengacu pada data tersedia di BPN.

Pada kenyataannya dilapangan, masih banyak dijumpai ketidak seragaman didalam pemakaian peta dasar sebagai peta dasar perencanaan instansi-instansi ini timbul akibat tidak jelasnya kewenangan dan tugas serta siapa yang berhak membuat peta dasar. Sekarang Jawatan Tofografi Angkatan Darat membuat peta, Dit Geologi, demikian pula halnya dengan Bako Surtanal dan pihak Kanwil BPN masing-masing membuat peta dengan persi tingkat kepentingan masing-masing sehingga setiap instansi membuat rencana yang berbeda. Sampai saat ini di tingkat Propinsi masih terdapat kerancuan terhadap peta dasar yang untuk dipakai sebagai acuan suatu rencana. Pihak Kanwil BPN pun sampai saat ini masih belum mampu menyediakan peta-peta sebagai bahan dasar perencanaan seperti peta status tanah, peta kepemilikan tanah, peta perubahan tata guna tanah yang mengingat pembangunan yang terus berkembang, maka data perubahan tata guna tanah tersebut perlu diperbaharui secara sistematis.

Didalam melaksanakan tugas pokoknya kanwil BPN sampai saat ini masih menghadapi permasalahan yang perlu segera ditangani. Adapun permasalahan yang perlu dihadapi adalah sebagai berikut :

- 1) Masih terdapat tanah-tanah yang ditelantarkan, tidak digunakan secara optimal.
- 2) Adanya percepatan perubahan penggunaan tanah yang tidak diimbangi dengan penyediaan data/ memantau penggunaan tanah yang segar sehingga menyulitkan instansi penyediaan tanah untuk pembangunan.
- 3) Adanya konflik penggunaan tanah serta adanya pengrusakan lingkungan penggunaan tanah yang tidak teratur.
- 4) Adanya penambahan luas atau pengurangan daerah pantai, tepi sungai, dan situ menimbulkan status yang tidak jelas, terlebih-lebih banyak peminat di lokasi tersebut.
- 5) Banyaknya pemekaran batas administrasi kecamatan dan desa tanpa diterapkan diatas hal ini peta akan mengacaukan administrasi pertanahan terlebih jika letaknya tidak digambarkan dalam peta dengan batas-batas yang jelas.
- 6) Perlunya menyediakan data fisik daerah perkotaan terutama bagi kota-kota yang berkembang cukup pesat baik itu kota kecamatan, kabupaten/Kodya, kota administrasi maupun pusat-pusat kegiatan tidak termasuk dalam kota.

Kebutuhan tanah semakin meningkat seiring dengan laju pertumbuhan pembangunan disegala bidang dalam rangka pemenuhan pengadaan areal kawasan industri, peruntukan lokasi perumahan serta kebutuhan aspek sosial kemasyarakatan aslinya. Dalam kondisi tersebut muncul kasus / sengketa tanah yang tidak jarang dengan aksi unjuk rasa dalam bentuk mendatangi pejabat pemerintah dan DPRD setempat mengadakan permasalahan yang dihadapi serta meminta perhatian dari instansi yang berwenang.



### Jumlah Bidang Tanah Yang Terdaftar di Badan Pertanahan Nasional di Jawa Barat

Kabupaten / Kota	Hak Milik	Hak Guna Usaha	Hak Guna Bangunan	Hak Pakai	Jumlah
1	2	3	4	5	6
<b>Kabupaten</b>					
01. Bogor	217	647 697	203 857	2 840	425 041
02. Sukabumi	129 491	120	9 964	2 452	142 027
03. Cianjur	2 351	14	747	6	3 118
04. Bandung	201 565	182	60 722	275	262 744
05. Garut	153 508	47	8 483	990	163 028
06. Tasikmalaya	121 069	41	1 063	90	122 263
07. Ciamis	95 417	6	1 397	49	96 869
08. Kuningan	54 023	12	1 586	62	55 683
09. Cirebon	118 664	22	18 774	246	137 706
10. Majalengka	61 723	3	5 240	40	67 006
11. Sumedang	95 545	12	10 929	847	107 333
12. Indramayu	85 744	11	4 885	1 189	91 829
13. Subang	110 298	10	3 145	90	113 543
14. Purwakarta	123 173	14	8 389	765	132 341
15. Karawang	360 461	158	27 895	775	389 289
16. Bekasi	312 874	132	227 500	509	541 015
17. Bandung Barat	68 092	130	23 045	356	91 623
<b>Kota</b>					
18. Bogor	85 365	38	35 059	431	120 893
19. Sukabumi	36 956	8	4 542	101	41 607
20. Bandung	354 641	6	43 641	1 330	399 618
21. Cirebon	57 026	11	4 878	141	62 056
22. Bekasi	306 433	23	120 283	1 007	427 746
23. Depok	281 213	20	58 935	130	340 298
23. Cimahi	53 277	33	5 156	171	58 637
25. Tasikmalaya	63 756	9	4 765	815	69 345
26. Banjar	16 325	12	645	94	17 076
<b>Jawa Barat</b>	<b>3 566 637</b>	<b>1 771</b>	<b>895 525</b>	<b>15 801</b>	<b>4 479 734</b>

Sumber : Badan Pertanahan Nasional

#### f. Kesehatan dan Keluarga Berencana

Pembangunan bidang kesehatan bertujuan agar semua lapisan masyarakat dapat memperoleh pelayanan kesehatan secara mudah, merata dan murah. Pembangunan kesehatan harus selalu dilakukan mengingat jumlah penduduk yang selalu bertambah dari tahun ke tahun. Upaya pemerintah untuk meningkatkan derajat dan status kesehatan penduduk dilakukan antara lain dengan meningkatkan fasilitas dan sarana kesehatan. Persalinan oleh dokter, bidan atau tenaga medis lain relatif lebih aman dibandingkan oleh dukun atau tenaga non medis lainnya. Di tahun 2021, persentase wanita (15-49) tahun yang melahirkan hidup sebagian besar ditolong oleh bidan (63,23%) meningkat dibanding tahun 2020. Persalinan oleh dokter mengalami penurunan dari 32,4% pada tahun 2020 menjadi 29,78%. Kesadaran masyarakat akan Kesehatan ini memicu minat pada kepemilikan Jaminan Kesehatan. Persentase pemilik jaminan Kesehatan di Provinsi Jawa Barat Tahun

2021 sebesar 65,80% dari total penduduk Jawa Barat.

Saat ini di beberapa tempat di Indonesia sedang menghadapi triple burden/beban tiga kali lipat berbagai masalah penyakit diantaranya:

- Adanya penyakit infeksi New Emerging dan Re-Emerging seperti Covid-19;
- Penyakit menular belum teratasi dengan baik;
- Penyakit Tidak Menular (PTM) cenderung naik setiap tahunnya. Akibatnya dari porsi pengeluaran Kesehatan Indonesia masih focus pada upaya kuratif.

### Jumlah Fasilitas Kesehatan di Kabupaten/Kota Jawa Barat

No	Kabupaten/Kota	Rumah Sakit	Rumah Bersalin	Puskesmas	Posyandu	Klink/Balai Kesehatan	Polindes
1	2	3	4	5	6	7	8
	<b>Kabupaten</b>						
1	Kab. Bogor	28	0	101	4898	184	-
2	Kab. Sukabumi	7	-	58	3453	-	-
3	Kab. Cianjur	4	-	62	2898	-	-
4	Kab. Bandung	7	14	45	4268	40	-
5	Kab. Garut	6	-	65	4074	115	-
6	Kab. Tasikmalaya	2	0	40	2302	60	-
7	Kab. Ciamis	4	0	37	1599	46	-
8	Kab. Kuningan	8	2	37	1423	26	-
9	Kab. Cirebon	11	0	57	2609	0	-
10	Kab. Majalengka	4	-	32	1475	31	-
11	Kab. Sumedang	3	5	32	1647	64	-
12	Kab. Indramayu	7	0	49	2327	42	-
13	Kab. Subang	10	0	40	1845	0	-
14	Kab. Purwakarta	10	0	20	1019	96	-
15	Kab. Karawang	21	0	50	1865	309	-
16	Kab. Bekasi	44	9	39	2610	129	-
17	Kab. Bandung Barat	7	1	31	2274	54	-
18	Kab Pangandaran	0	-	15	526	11	-
	<b>Kota</b>						
19	Kota Bogor	18	0	24	970	94	-
20	Kota Sukabumi	6	0	15	452	21	-
21	Kota Bandung	34	0	73	1982	249	-
22	Kota Cirebon	11	0	22	330	30	-
23	Kota Bekasi	42	22	31	1616	316	-
24	Kota Depok	21	0	32	1017	177	-
25	Kota Cimahi	7	3	13	402	40	-
26	Kota Tasikmalaya	12	-	20	858	59	-
27	Kota Banjar	3	6	10	200	16	-
	<b>Jawa Barat</b>	<b>337</b>	<b>62</b>	<b>1.050</b>	<b>50.939</b>	<b>2209</b>	<b>-</b>

Sumber : Dinas Kesehatan Provinsi Jawa Barat

### Persentase Penduduk yang Memiliki Jaminan Kesehatan Menurut Kabupaten/Kota dan Jenis Jaminan Tahun 2020 s.d 2021

Tabel 1

Kabupaten/Kota -1	BPJS Kesehatan Penerima Bantuan Iuran (PBI)		BPJS Kesehatan Non-Penerima Bantuan Iuran (Non-PBI)	
	2020 -2	2021 -3	2020 -4	2021 -5
<b>Kabupaten/Regency</b>				
Bogor	24,95	28,84	28,4	27,65
Sukabumi	38,17	40,65	12,98	12,52
Cianjur	33,76	36,64	13,26	7,37
Bandung	28,5	29,17	23,67	20,06
Garut	37,7	35,19	9,95	7,11
Tasikmalaya	35,39	33,51	8,81	9,64
Ciamis	39,62	38,09	16,05	16,03
Kuningan	38,98	49,74	20,15	17,69
Cirebon	43,78	48,91	16,34	16,62
Majalengka	33,38	33,22	20,1	14,9
Sumedang	31,28	35,58	29,01	20,61
Indramayu	38,01	32,28	11,55	14,42
Subang	32,53	25,59	15,93	15,33
Purwakarta	24,3	24,22	29,64	27,22
Karawang	28,49	34,2	31,87	24,54
Bekasi	24,6	30,26	34,08	34,02
Bandung Barat	27,81	28,68	22,02	21,02
Pangandaran	30,28	43,38	16,55	13,07
<b>Kota/ Municipality</b>				
Bogor	40,08	37,01	35,67	34,13
Sukabumi	34,71	38,03	31,87	30,23
Bandung	28,98	34,83	37,33	34,88
Cirebon	51,55	47,66	28	28,66
Bekasi	16,61	16,88	42,93	41,48
Depok	22,87	26,04	53,24	49,42
Cimahi	19,83	24,36	47,87	44,07
Tasikmalaya	37,53	40	18,09	14
Banjar	39,84	44,44	20,97	23,19
<b>Jawa Barat</b>	<b>30,46</b>	<b>32,53</b>	<b>25,88</b>	<b>23,77</b>

Tabel 2

Kabupaten/Kota -1	Jamkesda		Asuransi Swasta		Perusahaan/Kantor	
	2020 -6	2021 -7	2020 -8	2021 -9	2020 -10	2021 -11
<b>Kabupaten/Regency</b>						
Bogor	0,02	0,85	0,85	0,65	8,62	6,41

Kabupaten/Kota -1	Jamkesda		Asuransi Swasta		Perusahaan/Kantor	
	2020 -6	2021 -7	2020 -8	2021 -9	2020 -10	2021 -11
Sukabumi	1	1,04	0,42	0,1	4,47	3,4
Cianjur	0	0,38	0,59	0,24	2,29	1,92
Bandung	0,21	0,09	0,74	0,27	6,2	6,72
Garut	1,84	0,4	0,34	0	1,52	0,9
Tasikmalaya	0,79	0,27	0,84	0,17	1,11	0,89
Ciamis	0	0,35	0,11	0,31	0,86	0,84
Kuningan	5,27	0,43	0,7	0,12	1,48	1,02
Cirebon	1,01	0,41	0,32	0,1	3,18	2,43
Majalengka	0,11	0,1	0,09	0,06	2,31	2,77
Sumedang	0,35	0,85	0,5	0,33	1,37	2,13
Indramayu	0,23	0,37	0	0,45	1,06	1,71
Subang	1,49	0,95	0,7	1,65	3,87	4,58
Purwakarta	0,65	0,27	2,05	0,61	4,57	4,55
Karawang	2,7	1,46	0,92	0,85	5,1	6,66
Bekasi	32,37	24,25	5,82	1,93	8,38	8,38
Bandung Barat	0,49	0,11	0,93	0,28	3,46	1,69
Pangandaran	97,04	94,09	0,19	0,24	0,03	0,51
<b>Kota/ Municipality</b>						
Bogor	0,71	0,4	1,6	2,55	7,81	10,59
Sukabumi	55,31	17,41	1,42	1,03	6,02	4,22
Bandung	0,43	0,11	1,37	2,68	7,15	4,67
Cirebon	0,1	0,41	0,79	2,13	5,61	5,55
Bekasi	15,1	5,78	5,07	4,14	10,73	8,37
Depok	0,1	0,96	4,11	3,37	5,96	5,69
Cimahi	0,06	0	2,62	1,56	4,95	3,43
Tasikmalaya	0,13	0,64	0,7	1,59	1,48	3,14
Banjar	48,14	50,72	0,11	0,58	0,81	1,72
<b>Jawa Barat</b>	<b>5,39</b>	<b>3,77</b>	<b>1,57</b>	<b>1,1</b>	<b>5,17</b>	<b>4,63</b>



### g. Bencana Alam

Provinsi Jawa Barat merupakan provinsi yang jumlah penduduknya terbesar di Indonesia (18 % dari total penduduk di Indonesia) tersebar di 25 kabupaten / kota, sehingga membawa konsekuensi yang besar bila terjadi bencana, baik korban jiwa maupun harta benda. Jawa Barat pun memiliki karakteristik perpaduan antara daerah pegunungan yang berada di wilayah Selatan dan dataran rendah di Wilayah Pantai utara (Pantura). Memiliki curah hujan yang tinggi (rata-rata 219 mm/th). Dengan curah hujan yang tinggi tersebut, jelas mengakibatkan air sungai meluap terkena wilayah Pantura. Dalam kaitan bencana gempa, Jawa Barat berada pada jalur gempa tektonik, yang topografinya bergunung-gunung dan aliran sungai yang umumnya bermuara di wilayah pantai utara, maka di beberapa daerah merupakan daerah rawan banjir, tanah longsor, gempa bumi dan lain-lain.

Provinsi Jawa Barat salah satu daerah rawan bencana alam di Indonesia. Terdapat 15 Kabupaten/Kota yang selalu menjadi langganan banjir dan tanah longsor. Daerah rawan banjir di Jawa Barat diantaranya daerah Karawang, Indramayu, Ciamis, dan Kab. Bandung. Sedangkan daerah yang rawan longsor Kab. Cianjur, Kab. Garut, Kab. Tasik, Kab. Bandung, Kab. Bandung Barat, Kab. Ciamis, Kab. Sumedang, Kab. Sukabumi, Kab/Kota Bogor dan Kab. Purwakarta. Selain itu sungai-sungai di Jawa Barat yang melewati daerah rendah di Jawa Barat seperti Karawang, Indramayu, Ciamis, dan Kab. Bandung, sudah mengalami pendangkalan. Kondisi cuaca global juga mendorong terjadinya bencana alam, misalnya akibat pemanasan global yang menyebabkan sering pasangunya air laut.

Berdasarkan Undang-Undang No. 24 Tahun 2007, maka upaya penanggulangan bencana itu dilakukan pra bencana pada saat dan pasca bencana. Pada pra bencana, yang perlu dilakukan adalah adanya tindakan kesiapsiagaan, peringatan dini dan mitigasi. Pada saat bencana, maka dilakukan tanggap darurat. Sedangkan pada saat pasca bencana, dilakukan rehabilitasi dan rekonstruksi. Namun, walaupun ketentuannya seperti itu, tapi dilapangan selalu menunjukkan berbeda. Pada pra bencana, masyarakat dan aparat kurang siaga dan tidak ada peringatan dini. Kemudian, pada saat bencana, muncul kurangnya koordinasi dalam penanganan bencana khususnya penyaluran bantuan. Dan pada saat pasca bencana, muncul masalah tidak terdapatnya data base korban dan simpang siurnya rencana bantuan untuk rekonstruksi.

Atas kondisi demikian, maka di setiap provinsi diperlukan peraturan daerah yang mengatur secara jelas dan tegas penanganan bencana (pra pada saat dan pasca) termasuk ketentuan anggaran yang menyertainya. Khusus untuk kelembagaan, jelas diperlukan satu lembaga mandiri untuk menangani tindak lanjut penanganan. Lembaga tersebut langsung bertanggungjawab kepada kepala daerah dengan tujuan untuk mempercepat proses keluarnya kebijakan.

Pada daerah-daerah tertentu yang kualitas bencananya tinggi, diperlukan upaya pelatihan terhadap masyarakat dalam hal penanggulangan bencana. Kondisi ini

seringkali dilakukan oleh Negara tetangga seperti Jepang. Kasus-kasus Tsunami di daerah-daerah pantai, maka diperlukan upaya pelatihan yang terus menerus. Satu hal lagi yang perlu diperhatikan, ialah ketersediaan data base bencana yang berbasis komputerisasi dan web. Data dan informasi bencana, sungguh diperlukan masyarakat. Dengan zaman penggunaan internet secara massal, memungkinkan berkembangnya informasi diterima oleh public. Karena itu, wajar kalau setiap daerah memiliki website Pusat Informasi Bencana. Setiap wilayah memiliki potensi mengalami bencana alam. Pembangunan yang tidak memperhatikan keseimbangan alam disertai jumlah penduduk yang semakin bertambah bisa menjadi penyulut amarah alam. Pengerukan gunung, penanaman beton, dan pembangunan rumah di lahan persawahan serta berbagai ulah manusia dapat menjadi penyebab berbagai bencana. Walaupun ada beberapa bencana yang memang terjadi karena murni pengaruh kondisi alam. Jawa Barat termasuk provinsi dengan tingkat pembangunan yang pesat tetapi juga memiliki potensi tinggi terjadi bencana alam. Dapat dibayangkan jika terjadi bencana alam besar di wilayah ini. Banyaknya gedung tinggi, pusat perekonomian dan penduduk yang banyak akan menimbulkan kerusakan infrastruktur yang cukup besar, kelumpuhan ekonomi dan korban yang banyak pula

Data wilayah yang rawan terhadap Gempa yang ada di Jawa Barat adalah sebagai berikut :

No	Kabupaten / Kota	Kecamatan / Jumlah	Desa / Jumlah		
1	BOGOR	SUKAJAYA	Kiarapandak, Harkatjaya, Sukajaya, Sipayung, Sukamaju	5	
			Karantengah, Hambalang, Tajur, Bojongkoneng, Curugbitung	5	
			Bantarkaret, Cisarua	2	
			Curugbitung	1	
			Cibadak, Sukamakmur,	2	
		10	CARIU	Sirnajaya, Wargajaya	2
				Sukawangi	1
				Cariu	1
				Megamendung.	1
				Tugu Utara.	1
TEGAL BULEUD	CISOLOK	Pabangbong, Puraseda, Purasari.	3		
		Buniasih, Tegalbuleud, Sumberjaya, Calincing	4		
		Caringin	1		



No	Kabupaten / Kota	Kecamatan / Jumlah	Desa / Jumlah		
2	SUKABUMI	9	Tegallega, Cipamingkis, Mekarjaya	3	
			Pasanggrahan, Hegarmulya Gunungbentang, Sagaranten, Sinarbentang, Padasenang, Curugkembar, Cidadap	7	
			Bojongjengkol, Cijulang	2	
			Panumbangan, Purabaya	3	
			Cihaur, Kertajaya, Loji, Mekarasih.	4	
			Bantargadung, Warungkiara	2	
			Bantarkalong	1	
			Kabandungan, Cipeuteuy	2	
			Neglasari, Cicaareuh	2	
		KADUPANDAK	Bojongsari	1	
			Sukaresmi, Wargaasih, Sukasari,	3	
			Wargasari, Bojongkasih, Pasirdalem, Sukaraja, Kadupandak, Talagasari, Neglasari, Parakantugu, Sukakerta, Bojonglarang, Sinar Bakti, Sukaluyu, Sukamahi, Cibodas, Caringin, Padaasih	16	
		PACET	Batulawang, Ciloto, Cimacan, Sukanagalih	4	
		SUKARESMI	Cibadak, Ciwalen, Sukamahi, Cikancana, Sukaresmi, Kawungluwuk.	6	
		PAGELARAN	Pagelaran, Pasirbaru, Kertaraharja, Kalibaru	4	
		3	CIANJUR	16	CIBINONG
AGRABINTA	Sukajadi, Kalapanunggal, Cikangkareng, Cikadu, Batulawang, Panyindangan, Padaluyu.				7
NARINGGUL	Puncak Wangi, Sirnasari, Sukajaya, Bunisari, Walahir,				5
	Purabaya, Mulyasari, Agrabinta, Neglasari, Nagasari, Pusakasari, Sukamulya, Sukasirna, Bojongkaso, Sukamanah				10
CAMPAKA	Balegede, Wanasari, Sukabakti,				3
	Sukamulya, Naringgul, Wangunsari, Mekarsari, Malati, Cinerang, Wangunjaya				7
CIBEBER	Margaluyu, Sukajadi, Cimenteng, Susukan, Karyamukti, Cidadap, Campaka, Campakawarna,				8
	Campakamulya, Cibanggala, Sukasirna				3
CIKALONGKULON	Karangnunggal, Salagedang				2
	Cigunungherang, Mekargalih, Cikalongkulon, Neglasari, Majalaya, Cijagang.				6
SUKANEGARA	Sukamekar, Sukanagara, Gunungsari, Ciguha, Sukakarya, Sukarame.				6
	Tanggeung, Selagedang, Rawagede, Sirna Jaya, Gelar Anyar, Giri Mukti, Margaluyu, Kubang, Pasirjambu, Bojongpetir, Giri Jaya, Karangtengah, Pagermaneuh, Cilongsong				14
TAKOKAK	Sindangresmi				1
SINDANGBARANG	Jatisari, Kertasari, Sirnagalih, Girmukti, Muara Cikadu				5
CIKADU	Mekarjaya, Cibuluh, Gelarpawitan, Cimaragas, Karangwangi, Cidarar, Kertajadi.				7
	Cicadas, Gununghalu, Tamanjaya, Cilangari Wargasaluyu, Celak, Bunijaya,				7
CILILIN	Kidang Pananjung, Rancapanggung	2			

No	Kabupaten / Kota	Kecamatan / Jumlah	Desa / Jumlah	
4	BANDUNG	RONGGA	Sirnajaya, Cibedug, Sukamanah	3
		SINDANGKERTA	Cicangkang Girang	1
		PARONGPONG	Karyawangi	1
		PANGALENGAN	Lamajang, Tribaktimulya	2
		CIPATAT	Sarimukti, Mandalasari, Rajamandalakulon	3
		CIKALONGWETAN	Puteran, Tenjolaut	2
		CISARUA	Kertawangi, Jambudipa, Padaasih	3
		CIWIDEY	Cipelah, Sukaresmi.	2
		BATUJAJAR	Selcau, Batujajar timur	3
		CICALENGKA	Tanjungwangi, Dampit, Babakan Peuteuy, Nagrog, Nagreg, Ciaro, Ciherang	7
		PACET	Mandalahaji, Cikitu, Sukarame, Pangauban, Girimulya.	5
		PASIRJAMBU	Sugihmukti	1
		TALEGONG	Mekarmulya, Sukamulya, Sukalaksana, Talegong, Selaawi, Sukamaju	6
		CISEWU	Nyalindung, Cisewu, Sukajaya, Pamalayan, Sukarame, Cikarang, Indralayang, Cimahi	8
5	GARUT	PAKENJENG	Panyindangan, Wangunjaya, Depok, Pasirlangu, Tanjungjaya, Sukamulya, Neglasari, Tegalgede, Karang Sari.	9
		CISOMPET	Neglasari, Cisompot, Sukamukti, Sukanagara, Panyindangan, Jatisari, Cihaurkuning, Margamulya, Cikondang, Depok	10
		BUNGBULANG	Bojong, Mangunjaya, Mekarjaya, Bungbulang, Hanjuang, Margalaksana, Mekarmukti, Gunamekar, Tegallega, Cijayana	10
		BAYONGBONG	Banjarsari, Mekarjaya, Cikedokan, Sukasenang, Salakuray, Mulyasari, Karyajaya, Panembong, Sirnagalih, Bayongbong, Ciela, Hegarmanah, Ciburuy, Cinisti, Pamalayan, Cintanagara, Sindangsari, Sukahurip, Cigedug, Barusuda	20
		BANJARWANGI	Wangunjaya, Mulyajaya, Kadongdong, Padahurip, Banjarwangi, Talagajaya, Talagawangi, Tanjungjaya, Bojong, Dangiang	10
		SINGAJAYA	Sukamulya, Pancasura, Ciudian, Sukawangi, Girimukti, Singajaya, Cigitung, Mekartani, Jayamukti, Karangagung, Mekarwangi	11
		LIMBANGAN	Pangeureunan, Simpen, Limbangan timur, Limbangan Barat, Galih pakuwan	6
		CIBATU	Sindangsuka, Mekarsari, Cibunar, Cibat, Kertajaya, Wanakerta	2
		LEUWIGOONG	Leuwigoong, Sindangsari, Dungusiku, Tambaksari	4
		BANYURESMI	Pasawahan, Pananjung, Sukaratu, Cicipung, Sukasenang	4
		LELES	Salamnunggal, Leles, Ciburial, Haruman, Margaluyu, Cipancar	5
		TAROGONG	Pegunungan, Mekarjaya, Rancabango, Sukajadi, Mekarwangi, Haurpanggung, Cibunar, Kersamenak, Mekarwangi, Sukajadi, Maripari, Sukahaji	10
		SUKAWENING	Cilampuyang, Campaka, Cikarag	2
		MALANGBONG	Sukamulya, Cinunuk, Wanasarui, Hutan, Cigadog	3
		WANARAJA	Situsari, Mekarsari, Lebakagung, Lengkongjaya, Lebakjaya, Tanjungsari	5
		KARANGPAWITAN	Sukimantri, Kotawetan, Ciwalen, Pakuwon, Regol, Paminggir, Muarasanding, Kotakulon, Garut, Margawati, Sukanegla, Cimuncang.	6
		GARUT	Samarang, Cintarayut, Cintakarsa, Cintarasa, Cintaasih	12
		SAMARANG	Pakuwon, Sirnajaya, Simpangsari, Sirnagalih, Tambakjaya, Cidatar, Sukatani, Sukawargi	5
		CISURUPAN	Ngamplangsari, Ngamplang, Mangkurakyat, Desa kolot, Margalaksana, Mekarmukti, Karyamekar, Cilawu, Sukatani, Sukamaju, Sukamurni, Sukahati	8
		CILAWU	Mekarsari, Simpang, Cikajang, Cibodas, Girijaya, Mekarjaya, Cikandang, Cipangramatan.	12
		CIKAJANG	Kertamukti, Cigadok, Cijambe, Cikelet	8
		CIKELET	Bojong, Jatimulya, Paas, Sirnabakti, Pameungpeuk	4
		PAMEUNGPEUK	Karyasari, Mekarsari, Simpang	5
		CIBALONG		3

No	Kabupaten / Kota	Kecamatan / Jumlah	Desa / Jumlah	
6	PURWAKARTA	WANAYASA	Taringgul Tonggoh, Gardu, Taringgul Landeuh, Ciawi, Margaluyu, Sukadami, Wanayasa, Legokhuni	8
		SUKATANI	Sukatani, Cianting, Nagrak	3
		JATILUHUR	Panyindangan	1
7	SUBANG	7 PASAWAHAN	Selaawi, Gurudug, Cidahu, Sawahkulon, Kertajaya, Ciherang, Salem, Pondokbungur.	8
		CAMPAKA	Wanawali, Cibukamanah	2
		PURWAKARTA	Cisalada, Parakanlima	2
		DARANGDAN	Sawit, Sirnamanah	2
		CIJAMBE	Cikadu, Cimenteng	2
		SAGALA HERANG	Talagasari, Ponggang	2
		5 KALIJATI	Jambelaer, Cisampih	2
		JALANCAGAK	Nagrak, Palasari, Cibitung	3
		CIBOGO	Wanareja, Sadawarna	2
		TOMO	Bugel, Cicarimanah, Karedok, Cipeles	4
8	SUMEDANG	CADAS NGAMPAR	Kadujaya, Cijeungjing, Cipicung, Cintajaya, Lebaksiuh, Cisampih, Kadu, Cimanintin	8
		PASEH	Paseh, Padanaan, Paseh Kidul, Pasireungit, Legok Kidul, Cijambe	7
		CONGGEANG	Cibubuan, Karanglayung, Ungkal, Conggeang Kulon, Conggeang Wetan, Cacaban, Cipamekar, Padaasih, Babakan Asem, Cibeureuy-euh	10
		BUAH DUA	Surian, Karangbungur, Gendereh, Wanasari, Wanajaya, Buahdua, Citaleus, Hariang, Cikurubuk, Bojongloa, Panyindangan, Nagrak, Cilangkap, Sekarwangi	14
		12 TANJUNGGERTA	Jingkang, Kamal, Sukatani, Kertaraharja, Kertamukti, Mulyamekar, Banyuasih, Wargaluyu, Cipanas, Kertamekar, Tanjungmekar	11
		WADO	Sukamanah, Cipeundeuy, Cikareo Utara, Cikareo Selatan, Mulyajaya, Cilengkrang	6
		CIBUGEL	Cipasang	1
		CIMALAKA	Naluk, Haurkuning, Cibeureum Wetan	4
		SITURAJA	Wanakerta, Cilopang, Situmekar, Cisitua, Linggajaya.	5
		RANCAKALONG	Cibungur, Sukahayu, Sukamaju, Nagarawangi, Cibunar, Ciherang	6
			Cijeruk, Pangadegan	2
		DARMARAJA	Neglasari, Cisurat, Sukapura, Cinangsi	4

No	Kabupaten / Kota	Kecamatan / Jumlah	Desa / Jumlah	
9	TASIKMALAYA	BANTARKALONG	Wakaf, Sukamaju, Mertajaya, Cikadongdong, Sindangsari, Wangunsari, Cipicung, Bojongasih, Cintabodas, Pamijahan, Parakanhonje, Girijaya, Cikuya, Bojongsari, Sirnagalih, Simpang, Hegarwangi	17
		SODONG HILIR	Cikalong, Muncang, Leuwidulang, Cipaingeun Sodonghilir, Raksajaya, Cukangjayaguna, Sukabakti, Parumasan, Sepatnunggal. Burujuljaya, Cibanteng, Barumekar, Singajaya, Cigunung, Cibungur, Parungponteng, Girikencana Cibalong, Parung, Eureunpalay, Setiawaras, Cisempur.	10
		CIBALONG	Kertaraharja, Deudeul, Purwarahayu, Singasari, Taraju, Banyuasih, Cikubang.	13
		TARAJU	Kutawaringin, Tenjowaringin, Tanjungsari, Neglasari, Kawungsari, Sundawenang, Karangmukti, Sukasari, Mandalasari, Jahiang, Puspasari, Puspahieng, Puspajaya, Pusparahayu, Cimanggu, Margalaksana, Layabakti Serang.	7
		SALAWU		17
		SALOPA		7
		CIKATOMAS	Karyawangi, Tanjungsari, Mulyasari, Ciwarak, Kersagalih, Mandalamekar, Banjarwaringin.	7
		CIAWI		3
		JAMANIS	Tanjungbarang, Sindangasih, Cayur, Pakemitan, Gunungsari, Linggalaksana, Cilumba.	2
		CISAYONG		6
		INDIHIANG	Bugel, Gombong, Kertamukti	3
		CIGALONTANG	Condong, Bojonggaok	3
		LEUWISARI	Kiarajangkung, Sukamukti, Sundakerta, Santanamekar, Banyurasa, Nusawang	5
		TANJUNGGAYA		5
		MANONJAYA	Linggajati, Sinagar, Sukaratu.	4
		CINEAM	Sirnagalih, Kersamaju, Tanjungkarang, Parentas, Cidugaleun.	7
		PANCANTENGAH	Sukaharja, Linggawangi, Linggamulya, Cigadog, Mandalagiri.	2
		BOJONGGAMBIR	Tanjungjaya, Sukasenang, Sukanagara, Cikeusal.	2
		CIPATUJAH	Tanjungjaya, Cikeusal, Margaluyu, Cilangkap, Pasirbatang, Gunungtanjung, Jatijaya, Giriwangi, Cinunjang	5
		KARANGNUNGGAL	Ancol, Mandiasari.	5
LANGKAP LANCAR	Cibongas, Neglasari.	5		
TAMBAKSARI	Ciroyom, Pedangkamulyan, Wandasari, Bojongkapol, Cempakasari.	1		
CISAGA	Nangelasari, Tobongjaya, Bantarkalong, Darawati, Padawaras, Cipatujah, Sindengkerta, Ciandaum.	1		
10	CIAMIS	PANAWANGAN	Cikukulu, Cintawangi, Sukawangun, Cibatuireng, Cibat. Bojongkondang, Pangkalan, Jayasari, Jadikarya, Jadi Mulya. Sukasari, Kadupandak, Kaso, Mekarsari, Karangpaningal. Bangunharja.	4
		PANUMBANGAN	Gardujaya, Cinyasag, Indragiri, Sadapaingan.	2
		PANJALU	Panumbangan, Medanglayang,	2
		SUKAMANTRI	Kertamandala, Mandalare	2
		KAWALI	Tenggeraharja, Sindanglaya, Mekarwangi	3
		JATINAGARA	Darmaraja, Citeureup, Awiluar, Margamulya.	4
		RAJADESA	Dayeuhluhur.	1
		RANCAH	Sukajaya, Sukaharja	2
		CIKONENG	Giriharja, Patakaraja, Situ	3
		CIAMIS	Mandala, Bojonggedang.	2
		CIMARAGAS	Gegempalan.	1
		PAMARICAN	Imbanagara Raya, Panyingkiran, Pawindan, Linggasari, Benteng.	5
		PADAHERANG	Cidolog, Ciparay.	2
		CIGUGUR	Margajaya.	1
			Panyutran, Kedungwuluh	2
			Kertajaya.	1

No	Kabupaten / Kota	Kecamatan / Jumlah	Desa / Jumlah
11	MAJALENGKA	TALAGA	Sangiang. 1
		MAJA	Pageraji, Paniis, Cicalung, Cipicung, Cengal, Anggrawati, Cihaur. 7
		ARGAPURA	Heubeulisuk, Mekarwangi, Cikaracak, Gunungwangi, Haurseah, Sadasari, Sukasari Kaler, Sukadana, Sukasari Kidul, Sagara, Argamukti, Tejamulya, Cibunut. 13
			Sangkanhurip. 1
			Sangkanhurip 1
			Cimuncang 1
12	KUNINGAN	CIKIJING	Sedaraja, Cidap, Cikondang, Kondangmekar, Kancana. 5
		CILIMUS	Babakanjati, Karangmuncang, Timbang, Jambulgeulis, Bunigeulis, Karang Muncang. 6
		SUBANG	Bangunjaya, Subang, Jalatrang, Cilebak, Legokherang, Pamulihan, Bungurberes. 7
		SELAJAMBE	Cantilan. 1
		CIDAHU	Wanasaraya, Cieurih, Jatimulya, 3
			Cikeusik, Legok, Bunder, Kertawinangun, Datar. 5
		CIWARU	Karangkancana, Citundun, Margacina, Jabranti. 4
		JALAKSANA	Citapen, Cikeleng, Kalimati. 3
		CIAWIGEBANG	Suganangan, Sukaraja, Padarama, Sukadana, Cihirup, Mekarjaya, salareuma, Sukamukti. 8
		DARMA	Tugumulya. 1
13	CIREBON	LURAGUNG	Kananga, Mekarjaya, Mulyajaya, Cikeusal, Cimahi, Gunungsari, Cimulya. 7
		CIBINGBIN	Cipondok, Ciangir, Cimara 3
		KARANG SEMBUNG	Seuseupan, Sumurkondang, Jatipiring. 3
		WALED	Hutan, Tonjong 2
	SEDONG	Karangwuni, Sedong Kidul, Sedong lor, Windujaya. 4	

Data rawan Gunung Meletus di wilayah Jawa Barat adalah sebagai berikut:

1. Gunung Salak -- 2.211 meter – Aktif
2. Gunung Gede -- 2.958 meter – Aktif
3. Gunung Tangkuban Perahu -- 2.084 meter -- Aktif
4. Gunung Papandayan -- 2.622 meter -- Aktif
5. Gunung Galunggung -- 2.167 meter -- Aktif
6. Gunung Guntur -- 2.249 meter – Aktif
7. Gunung Ciremai – 3.078 meter - Aktif

Sesuai dengan karakteristik Jawa Barat, beberapa daerah merupakan daerah rawan banjir, tanah longsor, gempa bumi dan lain-lain adalah :

NO.	JENIS BENCANA	KARAKTERISTIK
1	Gempa Bumi dan Tsunami	Tatanan geologi dan tektonik di Jawa Barat membentuk jalur gempa dengan ribuan titik pusat gempa yang berpotensi menjadi ancaman terdapat 5 (lima) sesar aktif di 8 (delapan) Kabupaten/Kota yang rawan gempa bumi dan tsunami yaitu : Kabupaten Garut, Kabupaten Tasikmalaya, Kabupaten Cianjur, Kabupaten Ciamis, Kabupaten Pangandaran, Kabupaten Sukabumi, Kabupaten Bandung, dan Kota Sukabumi
2	Gunung Berapi Terdapat 7 (tujuh) gunung berapi aktif dan berpotensi menjadi ancaman bencana, yaitu :	<p>a. Kawasan bahaya letusan Gunung Tangkuban Perahu terletak di Kabupaten Bandung dan Kabupaten Subang,</p> <p>b. Kawasan bahaya letusan Gunung Papandayan terletak di Kabupaten Garut dan Kabupaten Bandung,</p> <p>c. Kawasan bahaya letusan Gunung Ciremai terletak di Kabupaten Kuningan, Kabupaten Cirebon dan Majalengka,</p> <p>d. Kawasan bahaya letusan Gunung Gede Pangrango terletak di Kabupaten Bogor, Kabupaten Cianjur, dan Kabupaten Sukabumi,</p> <p>e. Kawasan bahaya letusan Gunung Guntur, terletak di Kabupaten Garut,</p> <p>f. Kawasan bahaya letusan Gunung Salak terletak di Kabupaten Bogor dan Kabupaten Sukabumi</p>
3	Angin Topan dan Badai	Terdapat 6 Kabupaten/Kota yang rawan angin topan dan badai yaitu : Kabupaten Indramayu, Kota Cirebon, Kabupaten Bandung, Kabupaten Tasikmalaya, Kabupaten Sukabumi, dan Kota Bogor
4	Banjir	Terdapat 13 Kabupaten/Kota yang merupakan daerah rawan banjir yaitu : Kabupaten Bandung, Kabupaten Sumedang, Kabupaten Subang, Kabupaten Ciamis, Kabupaten Pangandaran, Kabupaten Sukabumi, Kabupaten Karawang, Kabupaten Bekasi, Kabupaten Indramayu, Kota Bandung, Kota Cimahi, Kota Bekasi, dan Kota Depok
5	Tanah Longsor	Terdapat 13 Kabupaten/Kota yang merupakan daerah rawan longsor, yaitu : Kabupaten Bandung, Kabupaten Tasikmalaya, Kabupaten Sumedang, Kabupaten Majalengka, Kabupaten Garut, Kabupaten Ciamis, Kabupaten Sukabumi, Kabupaten Purwakarta, Kabupaten Kuningan, Kabupaten Bogor, Kabupaten Cianjur, Kabupaten Bandung Barat dan Kabupaten Pangandaran
6	Kekeringan	Terdapat 3 Kabupaten/Kota yang merupakan daerah rawan kekeringan, yaitu : Kabupaten Indramayu, Kabupaten Subang, dan Kabupaten Karawang yang merupakan lumbung pangan nasional

**Data rawan Banjir dan Longsor di wilayah Jawa Barat adalah sebagai berikut :**



LONGSOR	BANJIR
<p>a. Kec. Cisompet Kab. Garut :</p> <ul style="list-style-type: none"> <li>- Ds. Jatisari</li> <li>- Ds. Neglasari</li> <li>- Ds. Sindangsari.</li> </ul> <p>b. Kec. Singajaya Ds. Singajaya Kab. Garut.</p> <p>c. Kec. Talengong:</p> <ul style="list-style-type: none"> <li>- Ds. Sukalaksana</li> <li>- Ds. Mekarluyu</li> <li>- Ds. Sukamaju.</li> </ul> <p>d. Kec. Pakenjeng Kab. Garut:</p> <ul style="list-style-type: none"> <li>- Ds. Depok</li> <li>- Ds. Tegalgede</li> <li>- Ds. Sukamulya</li> <li>- Ds. Panyindangan</li> <li>- Ds. Jatiwangi</li> </ul> <p>e. Kec. Cisurupan Ds. Cisurupan Kab. Garut</p> <p>f. Kec. Bayongbong Ds. Sirmagalih Kab. Garut</p> <p>g. Kec. Cisewu Kab. Garut:</p> <ul style="list-style-type: none"> <li>- Ds. Cisewu</li> <li>- Ds. Sukajaya</li> </ul> <p>h. Kec. Caringin Kab. Garut:</p> <ul style="list-style-type: none"> <li>- Ds. Sukarame</li> <li>- Ds. Caringin</li> <li>- Ds. Indralayang</li> <li>- Ds. Purbayani.</li> </ul> <p>i. Ds. Wanahayu Kab. Sumedang</p> <p>j. Ds. Cicipung Kab. Sumedang</p> <p>k. Ds. Anggrawat Kab. Sumedang</p> <p>l. Ds. Sukamulya Kec. Cibadak Kab. Sukabumi</p> <p>m. Kp/Ds. Baeud Kec. Warung Kiara Kab. Sukabumi</p> <p>n. Kp. Pangsor Ds./Kec. Palabuhanratu Kab. Sukabumi</p> <p>o. Jl. Raya Cikadang Kec. Cikadng Kab. Sukabumi</p> <p>p. Kp. Cisarakan Kec. Simpenan Kab. Sukabumi</p> <p>q. Ds. Padajaya Kec. Wado Kab. Sumedang.</p> <p>r. Ds. Situraja utara, ds. Cikadu, Ds. Jatimekar, Ds. Kadungwulung, Ds. Karang Heuleut dan Ds. Malaka Kec. Situraja. Kab. Sumedang.</p> <p>s. Ds. Sundamekar, Ds. Linggajaya, Ds. Situmekar, Ds. Cisitu, Ds. Ciguntung dan Ds. Rancage kec. Cisitu. Kab. Sumedang.</p> <p>t. Ds. Ganeas Kec. Ganeas.</p> <p>u. Ds. Sindangpakuon, Ds. Cihanjuang, Ds. Mangunarga dan Ds. Cintamulya Kec. Cimanggung. Kab. Sumedang.</p> <p>v. Ds. Keboncau Kec. Tomo Kab. Sumedang.</p> <p>w. Ds. Cipelang dan Ds. Keboncau Kec. Ujungjaya. Kab. Sumedang.</p>	<p>a. Kec. Lingung dan jatitujuh</p> <p>b. Kp. Tipar, Kp. Cempaka Putih dan Kp. Gumelar Kel/Kec. Palabuhanratu</p> <p>c. Ds. Cipeuteuy Kec. Damaraja.</p> <p>d. Ds. Cijeler, Ds. Bangbayang, Ds. Cikadu, Ds. Jatimekar, Ds. Karang heuleut, Ds. Malaka dan Ds. Ambit Kec. Situraja.</p> <p>e. Ds. Cikondang Kec. Ganeas.</p> <p>f. Ds. Mulyajaya dan Ds/ Sukajadi Kec. Wado.</p> <p>g. Ds. Baginda, Ds. Pasanggrahan, Ds. Cetengah, Ds. Sukagalih, Ds. Sukajaya dan Ds. Ciherang Kec. Sumedang Selatan.</p> <p>h. Ds. Pajagan. Dan Ds. Cimarga Kec. Cisitu.</p> <p>i. Ds. Mulyasari kec. Sumedang utara.</p> <p>j. Ds. Sukamanah, Ds. Tarikolot dan Ds. Sarimekar kec. Jatinunggal.</p> <p>k. Ds. Kadu, Ds. Lebaksiuh, Ds. Jemah dan Ds. Sukakersa Kec. Jatigede.</p> <p>l. Ds. Cipatasari dan</p> <p>m. Ds. Pamulihan Kec. Pamulihan. kab.</p> <p>n. Kec. Kapetakan. kab. Cirebon</p> <p>o. Kec. Losari kab. Cirebon</p> <p>p. Kec. Suranenggala. kab. Cirebon</p> <p>q. Kec. Gebang. kab. Cirebon</p> <p>r. Kec. Pangenan kab. Cirebon</p> <p>s. Dayeuhkolot Kab. Bandung</p>

LONGSOR	BANJIR
x. Kec. Leuwiliang. Kab. Bogor y. Kec. Caringin. Kab. Bogor z. Kec. Babakan madang. Kab. Bogor aa. Kec. Megamendung. Kab. Bogor bb. Kec. cCiawi. Kab. Bogor cc. Kec. Cisarua. Kab. Bogor dd. Kec. Jonggol. Kab. Bogor ee. Kec. Cariu. Kab. Bogor ff. Kec. Sukamakmur. Kab. Bogor gg. Kec. Ciomas. Kab. Bogor hh. Kec. Sukajaya. Kab. Bogor ii. Kec. Cigudeg. Kab. Bogor jj. Kec. Tanjungsari. Kab. Bogor kk. Kec. Sukamakmur. Kab. Bogor ll. Kec. Cijeruk. Kab. Bogor mm. Kec. Sukaraja. Kab. Bogor nn. Kec. Dramaga. Kab. Bogor oo. Kec. Cibungbulang Kab. Bogor pp. Kec. Beber Kab. Cirebon. qq. Kec. Sedong Kab. Cirebon. rr. Kec. Susukan lebak Kab. Cirebon.	

**Lokasi kawasan rawan pergerakan tanah dan banjir bandang di Jawa Barat:**

WILAYAH	LOKASI KAWASAN RAWAN
Kab. Bogor	ada di 23 titik, di antaranya Ciawi, Ciomas, dan Sukamakmur
Kota Bogor	bagian selatan, potensi gerakan tanah menengah
Kab. Sukabumi	ada di 33 titik, di antaranya Parakansaat, Cisolok, dan Cibadak
Kota Sukabumi	bagian barat dan timur, potensi gerakan tanah menengah
Kab. Cianjur	ada di 26 titik, di antaranya Kadupandak, Pacet, dan Sukaesmi
Kab. Bandung	ada di 24 titik, di antaranya Kertasari, Arjasari, Pangalengan dan Cimaung
Kota Bandung	ada di 10 titik, di antaranya Cidadap, Cibeunying Kaler, dan Coblong
Kota Cimahi	bagian utara dan tengah
Kab. Bandung Barat	ada 15 titik, di antaranya Cililin, Rongga, dan Gununghalu
Kab. Garut	ada 45 titik, di antaranya Pakenjeng, Clkelet, Talegong dan Cisompet
Kab. Karawang	ada di dua titik yaitu Pangkalan dan Telukjambe
Kab. Purwakarta	ada 11 titik, di antaranya Sukatani, Plered, dan Darangdan
Kab. Subang	ada sembilan titik, di antaranya Cijambe, Sagalaherang, dan Kalijati
Kab. Sumedang	ada 27 titik, di antaranya Jatigede, Cibusarah, Wado, dan Situraja
Kota Tasikmalaya	ada tujuh titik, di antaranya Indihiang, Kawalu, dan Cibeureum
Kab. Tasikmalaya	ada 28 titik, di antaranya Sukaraja, Pancatengah, Manonjaya
Kota Banjar	ada empat titik yaitu Banjar, Purwaharja, Langensari, dan Pataruman
Kab. Pangandaran	ada delapan titik, di antaranya Kalipujang, Cijulang, dan Cimerak
Kab. Ciamis	ada 21 titik, di antaranya Sukadana, Panawangan, dan Lakhok
Kab. Majalengka	ada 14 titik, di antaranya Talaga, Maja, dan Argapura
Kab. Kuningan	ada 20 titik, di antaranya Cilimus, Selajambe, dan Cidahu
Kab. Cirebon	ada 13 titik, di antaranya Karangsembung bagian selatan, Lemahabang bagian selatan, dan Harjamukti



WILAYAH	LOKASI KAWASAN RAWAN
Kota Cirebon	ada tiga titik yaitu Kesambi, Kota Cirebon bagian barat, dan Kota Cirebon bagian Selatan
Kab. Indramayu	ada dua titik yaitu Cikedung bagian barat daya dan Haurgeulis bagian selatan

#### h. Penyakit Masyarakat

- 1) **Perjudian** Polda Jabar berkomitmen untuk membasmi praktek perjudian baik judi online maupun judi konvensional. Selain membasmi perjudian Polda Jabar pun melakukan penangkapan terhadap bandar-bandar judi hingga akar-akarnya termasuk kaki tangan sampia bos nya. Mayoritas pelaku yang sudah ditangkap merupakan bandar judi online.
- 2) **Prostitusi** di Provinsi Jawa Barat dengan populasi remaja sebanyak 8,5 juta jiwa, sangat mudah menemukan daerah-daerah hitam yang biasa digunakan untuk menjajakan kenikmatan sesaat ini. Mulai dari tarif sepuluh ribuan hingga ratusan ribu rupiah tersedia seperti kacang goreng. Ajang prostitusi terselubung rupanya sudah sangat mengkhawatirkan sulit untuk diberantas. Pasalnya, sulit untuk membedakan mana mempraktekan kegiatan ilegal dan mana yang tidak, selain adanya tindakan tegas dari aparat penegak hukum, peran serta dan kesadaran masyarakat sendiri, tentu sangat diharapkan. Sehingga, aksi ilegal itu tidak terus berlanjut. Adapun beberapa faktor lain yang menyebabkan para remaja perempuan beralih profesi sebagai PSK (Penjaja Seks Komersial) yaitu : Faktor Ekonomi keluarga yang rendah, kenakalan remaja, lingkungan social, karakter remaja perempuan yang sering ingin mencoba hal-hal baru, adat ketimuran yang sudah terkikis. di wilayah Polda Jabar masih ada di beberapa tempat tertentu yang sulit untuk di berantas karena ada beberapa faktor yang mempengaruhi diantaranya : masalah ekonomi, kebutuhan keluarga, karena profesi/kebiasaan.
- 3) **Minuman keras** untuk di wilayah Polda Jabar sulit untuk diberantas karena suplay dari produsen ke toko-toko yang mempunyai ijin dari Pemda setempat sedangkan untuk tingkat pengecer ke kampung-kampung sering disalah gunakan oleh pemuda-pemudi pengangguran atau hanya sekedar untuk hiburan yang mengakibatkan terjadinya kriminalitas dan pelanggaran asusila.
- 4) **Narkoba** di wilayah hukum Polda Jabar Penyalahgunaan Narkoba dan Psikotropika serta obat-obat terlarang sekarang ini bukannya dari kalangan sipil akan tetapi telah merambah terhadap kalangan Pegawai Negeri Sipil, TNI dan Polri, baik dari sisi pemakai, pengedar, pembuat ataupun Backing.
- 5) **Premanisme** di wilayah Polda Jabar masih terdapat preman-preman yang melakukan pemerasan terhadap masyarakat terutama pada pengusaha angkutan umum yang terdapat di terminal-terminal, station KA, tempat-tempat

perbelanjaan yang jauh dari pengawasan aparat Polri. Kesulitan hidup yang dialami oleh sebagian masyarakat ditambah dengan adanya kecemburuan sosial dan ketegangan hidupnya telah membawa mereka pada perilaku yang kasar dan terkadang brutal. Keberadaan preman merupakan parasit bagi lingkungannya, perilaku mereka cenderung tidak bermanfaat dan lebih banyak merugikan lingkungan sekitarnya seperti mabuk-mabukan, pemalakan, meminta setoran dari pengusaha legal, menguasai parkir liar, tindakan pendudukan tanah atau gedung, menjadi debt collector, menjadi backing dalam suatu usaha illegal, yang dalam kegiatannya sering tidak mengindahkan norma - norma hukum, sampai melakukan penodongan, konflik fisik antar kelompok dan tindak kejahatan dengan kekerasan lainnya.

- 6) **Perkelahian Antar Pelajar** Penyakit sosial seperti ini seringkali terjadi di kota-kota besar, bahkan tak hanya melibatkan satu atau dua orang siswa saja namun hingga melibatkan kelompok besar. Bahkan banyak perkelahian pelajar yang tidak hanya melibatkan tangan kosong saja, namun juga menggunakan senjata tajam sehingga menyebabkan banyak korban hingga korban meninggal. Dan yang lebih disayangkannya lagi, rata-rata korban dari perkelahian antara pelajar tersebut adalah siswa-siswa yang tidak terlibat di dalam perkelahian. Pada umumnya, mereka hanya sekedar sedang lewat ataupun pengeroyokan yang salah sasaran. Kondisi seperti ini tentu saja jelas akan memberikan pengaruh pada psikis dan trauma pada masyarakat, terutama di kalangan pelajar.

#### i. LSM Ormas dan BEM

##### Data ormas, LSM, BEM dan buruh yang sering melakukan aksi unjuk rasa

NO	DATA ORMAS, LSM, BEM DAN BURUH	JUMLAH MASSA	PIMPINAN	ALAMAT	KET
1	2	3	4	5	6
1.	HTI (Hizbut Tahrir Indonesia) Jabar.	1.000 orang.	MUHAMMAD RIYAN, S.Sos (DPP) dan M. ISMAIL.	Jl. Raya Cimindi No. 496	Ormas
2.	FPI (Front Pembela Islam) Jabar.	1.000 orang.	KH. SYAIFUL ABDULLAH dan KH. Drs. AYUB SOLIHIN.	Jl. H. Yasin No. 19 Sukajadi Kota Bandung.	Ormas

NO	DATA ORMAS, LSM, BEM DAN BURUH	JUMLAH MASSA	PIMPINAN	ALAMAT	KET
1	2	3	4	5	6
3.	MMI (Majelis Mujahidin Indonesia).	207 Orang.	KH. II ABDUL HAQ / Ketua MMI Jabar, KH. ASEP MAOSUL A / Penasehat MMI Jabar dan KH. ADANG Penasehat MMI Jabar.	Jl. Sukajadi Kota Bandung.	Ormas
4.	FUUI (Front Ulama Umat Islam).	200 Orang.	KH. ATHIAN ALI MOCH DA'I bin ARMAN HAMID.	Mesjid Al-Fajr Jl. Cijagra Kec. Lengkong Kota Bandung.	Ormas
5.	AGAP (Aliansi Gerakan Anti Pemurtadan).	100 Orang.	HM. MU'MIN SITOMPUL.	Mesjid Al-Fajr Jl. Cijagra Kec. Lengkong Kota Bandung.	Ormas
6.	GPI (Gerakan Pemuda Islam) Bandung.	50 Orang.	NURDIN QUSYAERI (Ketua) dan ANDRI GUNAWAN (Sekertaris)	Jl. Stasiun Timur No. 20 Kota Bandung.	Ormas
7.	GIBAS (Gabungan Inisiatif Barisan Anak Siliwangi).	1.000 Orang.	SUHAYA JATI PRAKARSA.	Jl. Banceuy No. 34 Kota Bandung.	LSM
8.	SPP (Serikat Petani Pasundan).	1.000 orang.	AGUSTIANA.	Jl. Raya Samarang No. 286 Tarogong Garut.	LSM
9.	HMI (Himpunan Mahasiswa Islam).	20 orang	ADE CHANDRA.	Jl. Sabang No. 17 Kota Bandung.	Ormas
10	Gerakan Masyarakat Bawah Indonesia (GMBI) Bandung.	200 orang	FAUZAN RAHMAN, SE.	Jl. Pasir Naya III No 2 Marga Cinta Bandung.	LSM
11.	ALUMI JABAR.	700 orang	HEDI MUHAMMAD.	Jl. Negla 25 02/04 Isola Bandung.	LSM
12.	Gerakan Solidaritas Pengemudi (GSPI) Taksi Bandung.	200 orang	ASEP PRATALA.	Jl. Kebon Jati Kota Bandung.	LSM
13.	Brigade Tholiban Kota Tasikmalaya.	1500 orang	AZIDIN.	Jl. Paseh Tuguraja Kec. Cihideung Kota Tasikmalaya.	Ormas
14.	Forum Ukhuwah Islamiyah (FUI) Kota Cirebon.	300 orang	Prof. DR. H. SALIM BAJRI	Jl. Pesayangan No. 15 Kota Cirebon (Mesjid As-Sayut).	Ormas
15.	GARIS (Gerakan Reformasi Islam) Kab. Cianjur.	250 orang	CHEP HERNAWAN DAPET, SE, MBA	Jl. (Arwinda) Arya Wiranatanudatar Kota Cianjur.	LSM
16.	Kesatuan Aksi Mahasiswa Muslim Indonesia (KAMMI).	100 orang	NGATIPUDIN	Jl. Awi Bitung No 2 Cicadas Bandung	Ormas
17.	FNPBI (Front Nasional Pembela Buruh Indonesia).	100 orang	HALOMOANG ARITONANG.	Jl. Raya Baros No. 184 Cimahi.	Buruh
18.	Pemuda Persatuan Islam (Persis).	50 orang	ERDIAN S. Ag	Jl. Pungkur Gg Muncang Bandung	Ormas
19.	FBM (Forum Buruh Menggugat ) Bandung	500 orang	MARGONO.	Jl. Cibaligo No. 225 Melong - Cimahi.	Buruh
20.	SPN (Serikat Pekerja Nasional ).	100 orang	I NYOMAN NGIDEP , SE	Jl. Suka Asih IV No 42 A Bandung	Buruh
21.	SPSI (Serikat Pekerja Seluruh Indonesia ).	100 orang	MOCH. HUSEIN ALWI	Jl. Lodaya No 40 Bandung.	Buruh
22.	KASBI (Kongres Aliansi Solideritas Buruh Indonesia).	50 orang	SUDARYANTO	Jl. Perum Permata Hijau Rancaekkek Kab. Bandung	Buruh

NO	DATA ORMAS, LSM, BEM DAN BURUH	JUMLAH MASSA	PIMPINAN	ALAMAT	KET
1	2	3	4	5	6
23.	GUI (Gerakan Umat Islam) Bogor.	50 orang	HABIB ABDURAHMAN ASEGAFF.	Kp. Tajur RT. 03 / 04 Ds. Pamagersari Kec. Parung Kab. Bogor.	Ormas
24.	SBSI (Serikat Buruh Sejahtera Indonesia) 1992 Bandung.	100 orang	HERMAWAN.	Jl. KH Wahid Hasyim (Kopo Cirangrang) Kec. Babakan Ciparay Bandung -	Buruh
25.	K-SPSI (Konfederasi Serikat Pekerja Seluruh Indonesia ) Bandung.	100 orang	NANA . S.	Jl. Pecinan Lama No 13 Kec. Sumur Bandung Kota Bandung	Buruh
26.	FAMU (Front Aktis Mahasiswa Unisba )	30 orang	BOY.	Jl. Tamansari No 1 Bandung	Mahasiswa
27.	BEM UIN SGD. (Universitas Islam Negeri Sunan Gunung Djati).	100 orang	MISBAH	Jl. A.H. Narution Bandung	Mahasiswa
28.	PMII (Pergerakan Mahasiswa Islam Indonesia) Bandung.	50 orang	YUDI CAHYUDIN.	Jl. Yuda No. 2 Kec. Regol Bandung	Ormas
29.	FSPM (Federasi Serikat Pekerja Mandiri).	100 orang	BAMBANG.	Jl. Cikutra No 85 Bandung.	Buruh
30.	BEM Bandung Raya.	100 orang	GENA BIJAKSANA	Jl. Jati Nangor Kampus Unpad Kab. Sumedang	Mahasiswa
31.	WALHI (Wahana Lingkungan Hidup).	30 orang	DENI JASWARA.	Jl. Bengawan No 54 Bandung	LSM
32.	FSPM (Federasi Serikat Pekerja Mandiri ).	100 orang	BAMBANG.	Jl. Cikutra No 85 Bandung.	Buruh
33.	BEM UNPAD (Universitas Padjajaran).	100 orang	GENA BIJAKSANA.	Kampus Unpad Jatinangor Kab. Sumedang	Mahasiswa
34.	WALHI (Wahana Lingkungan Hidup).	30 orang	DENI JASWARA.	Jl. Bengawan No 54 Bandung	LSM
35.	BEM Unisba.	25 orang	M. AZHAR	Jl. Tamansari No 01 Kampus Unisba Bandung	Mahasiswa
36.	BEM ITB (Institut Teknologi Bandung).	50 orang	ZULKALID AKBAR.	Jl. Ganesa No 10 Kampus ITB Bandung	Mahasiswa
37.	BEM UNPAS (Universitas Pasundan) Bandung.	25 orang	NANDO	Jl. Lengkong Besar Bandung.	Mahasiswa
38.	BEM STT Telkom	30 orang	AHMAD MUDIARTI	Jl. Bojong Soang Kab. Bandung.	Mahasiswa
39.	BEM STSI	25 orang	IRWAN	Jl. Buah Batu Bandung.	Mahasiswa
40.	BEM Winaya Mukti	25 orang	BAGUS . F	Jl. Jati Nangor Sumedang.	Mahasiswa
41.	BEM UPI	25 orang	IRWAN SAEFULLOH	Jl. Setia Budhi Bandung.	Mahasiswa
42.	Gerakan Masyarakat Anti Teror dan Kekerasan (GEMAS).	100 orang	H. SRIYANTO DARYO	Jl. Cicendo No 3 Bandung.	Ormas
43.	Koalisi Masyarakat Bandung Bermartabat (KMBB)	75 orang	RAHMAT JABARIL	Jl. Bengawan No 82 Bandung.	Ormas
44.	Serikat Petani Karawang (SPETAK).	150 orang	DEDED SOPYAN.	Jl. A. Yani Bubulak Tanjung pura Karawang.	LSM

NO	DATA ORMAS, LSM, BEM DAN BURUH	JUMLAH MASSA	PIMPINAN	ALAMAT	KET
1	2	3	4	5	6
45.	Kesatuan Aksi Mahasiswa Cianjur (KAM-C).	30 orang	ABDUL HOLIK	Perum Gadung Permai Ds. Sukataris Karang Tengah – Cianjur.	Mahasiswa
46.	GAMAIS ITB.	100 orang	ARMY	Jl. Ganesha No. 10 Bandung	Mahasiswa
47.	BEM STIE KHEZ MUTTAQIEN PURWAKARTA (RS-SISTENCE).	20 orang	WIDDY APRIADI	Jl. KK Singawinata Kel. Nagri Kidul Kec/Kab. Purwakarta..	Mahasiswa
48.	Perhimpunan Besar Persatuan Mahasiswa Purwakarta (PB. PERMATA).	20 orang	AJI DARMAJI	Gg. Nusa Indah II Jl. A. Yani Kel. Nagri Kaler Kec/Kab. Purwakarta.	Mahasiswa
49.	BEM Sekolah Tinggi Hukum Purnawarman Purwakarta (BEM – STH).	30 orang	IWAN	Jl. Basuki Rahmat Kel. Sindangkasih Kec/Kab. Purwakarta.	Mahasiswa
50.	Pejuang Siliwangi.	5.000 orang	UU TJAHMAN	Jl. Otista No. 116 Subang.	Ormas.
51.	Koalisi Masyarakat Panturan Subang (KOMPAS)	1.000 orang	H. SUWARA.	Dsn. Batanggede Ds. Mandalawangi Kec. Ciasem. Kab. Subang.	Ormas.
52.	Himpunan Nelayan dan Pembudidayaan Ikan Seluruh Indonesia (HNSI).	2.000 orang	MAMAN A SUPRIADY.	Jl. Widara No. 44 Dsn. Krajan Ds. Sukasari Kec. Pamanukan. Kab. Subang.	Ormas.
53.	Forum Masyarakat Pantura (FORMATUR)	117 orang	Drs. ABDUL KODIR.	Jl. Raya Pondok Bali Legonkulon Kab. Subang.	LSM.
54.	DPW GOBSI (Gabungan Organisasi Buruh Seluruh Indonesia) Korwil Jabar.	750 orang	ASEP.	Jl. Sudirman No. 653 Bandung.	Buruh.
55.	GASPERMINDO	750 orang	DADANG / NASAR.	Jl. M. Toha Ciseureuh Cigereleng Bandung.	Buruh.
56.	BEM Sukabumi.	50 orang	ANGGA PERWIRA.	STH Pasundan Kel. Nyomplong Kec. Warungdoyong Kota Sukabumi.	Mahasiswa

### Organisasi Kemasyarakatan / LSM Jawa Barat

NO	NAMA	ALAMAT	PENGURUS	NO. KONTAK
1.	GMBI (Gerakan Masyarakat Bawah Indonesia)	Jl. Dalem Kaum Kota Bdg	Moh. Fauzan Rahman SE	085320069410
2.	DPP LSM JANGKAR (Jaringan Komunikasi Amanat Rakyat)	Jl. Sukabumi No. 6 Bandung	Ketua : Sdr. Yudi	08122070090
3.	Forum Ormas Jabar	Jl. Sumedang No. 4 Kota Bandung	H. R. HENDRA MULYANA SH	082635417482
4.	Imah Gede	Ir. H. Djuanda Dago	Freder	0811122007788
5.	Dewan Pimpinan Pusat Manggala Garuda Putih	Jl. Kebon Jati No. 167 Kota Bandung / Jl. Nata II No. 21 Kopo Sayati Margahayu Bandung Tlp. (022) 5424566	Ketua : H. Djoni Hidayat Sekretaris : Mulkan Prawira Sasmita Bendahara : Asep Suparman	08132050977

NO	NAMA	ALAMAT	PENGURUS	NO. KONTAK
6.	PEKAT (Pembela Kesatuan Tanah Air Indonesia Bersatu)	Jl. Moh. Toha No. 11 Kota Bandung	Abidin. SH	081133338844
7.	PAGAR NUSA	Jl. Terusan Galunggung No. 9 Kota Bandung Tlp. 022-7315915	Ketua : Asep Hadian	087722888942
8.	GP ANSHOR Jabar	Jl. Terusan Galunggung No. 9 Kota Bandung Tlp. 022-7315915	Ketua : Ust. Deni	081809345600
9.	BANSER	Jl. Terusan Galunggung No. 9 Kota Bandung Tlp. 022-7315915	Ketua : Ustad Adang	081395000599
10.	Wadah Generasi Anak Bangsa (WGAB)	Jl. AH Nasution Bdg.	Rinto SH (Ketua)	085324423571
11.	BBC (Buah Batu Corp) dan KBPPP	Jl. Reog Buahbatu Kota Bandung	Mugi Sudjana	082121992595
12.	KNPI (Komite Nasional Pemuda Indonesia)	Jl. Soekarno-Hatta Kota Bandung	Rio Febrian Wilantara	081218643728
13.	FKPPI (Forum Komunikasi Putra-Putri Purnawiraman ABRI) Prop. Jabar	Jl. Cinta Asih Kota Bandung	Deni	081221222692
14.	Ikatan Motor Indonesia (IMI) Daerah Jabar	Jl. Windu No. 2 Bandung Tlp. (022) 306605	Ketua : H. Madjori Sekretaris : Donni B. Prihandana	08122436127
15.	Harley Davidson	Jl. Braga Kota Bandung.	Ketua : Budy Dalton	08561222297
16.	Sundawani	Jl. Buah Batu No. 167 Kota Bandung	Kiki	0821223311079
17.	PP (Pemuda Pancasila)	Jl. Peta No. 177 Kota Bandung	H.Dasep	0813131113234
18.	Angkatan Muda Siliwangi (AMS)	Jl Braga pendek Bdg	Nuri	0823161530834
19.	GASIBU Macan Putih	Jl. Sumedang No. 4 Kota Bandung	Mulyana, SH	082115335030
20.	Wahana Lingkungan Hidup Indonesia (WALHI)	Jl. Cikutra Baru X No 5 Kota Bandung	Dadan Ramdhan (Dir Eksekutif)	082116759688 022 - 2507740
21.	GIBAS (Gabungan Inisiatif Barisan Anak Siliwangi)	Jl. Cipaganti Kota Bandung	Suhaya	08121425000
22.	LSM DPP PEMUDA (Pemantau Kinerja Pemerintah Pusat Dan Daerah)	Jl. Soekarno Hatta No. 380 Kota Bandung	Sdr. Koswara Sdr. Suhar	0811160077 082165652008
23.	Gerakan Ganyang Mafia Hukum (GGMH)	Jl. Sukabumi No. 32 Kota Bdg.	Torkis Parlaungan (Ketua)	08112211490
24.	Pemuda Mandiri Peduli Rakyat (PMPR)	Jl. Dago Elos IV Kota Bandung	Rohimat Als Joker (Ketua)	081224466668
25.	PENJARA (Pemantau Kinerja Aparatur Negara )	Jl. Surapati No. 30 Kota Bandung	Agung Setiawan TB. Koko Asmara	08211605188 081263915899
26.	Komunitas Rakyat Ekonomi Kecil (KOREK)	Jl. Astanaanyar No. 164 Pasar Anyar Blok A Lt 2 No. 1-6 Kota Bandung	Toto Sumarsono (Ketua)	081381633549
27.	Forum Komunikasi Guru Honoror (FKGH)	Jl. Pasundan No. 32 Kota Bandung	Yanyan Hendrian	085720083431

NO	NAMA	ALAMAT	PENGURUS	NO. KONTAK
28.	Yayasan LBHI Bandung	Jl. Rereng Wulung Kota Bandung	Dimas Pratama	088977007204
29.	Laskar Merah Putih	Depan terminal Ciroyom	Agus	081221222696
30.	XTC Jabar	Jl. Belitung Kota Bandung	Ketua : Tio	081322728847
31.	DPW Brigez Indonesia	Jl. RE. Martadinata No. 195 Bandung	- Ketua : Cecep Hendra Eryawan - Sekretaris : Seli Sulider MB - Bendahara : Rah- mad Hidayat	081322226551
32.	Grab On Road (GBR)	Jl. Dalem kaum No. 78 Kota Bandung	Ivan	083820746934
33.	DPD Himunan Nelayan Seluruh Indonesia (HNSI) Prov. Jabar	Jl. Rengasdengklok Raya No. 32 Antapani Bandung	- Ketua : Drs. H. Ulung Laksamana - Sekretaris : H. Maman Akhman Supriadi - Bendahara : Sugi- arti	(022) 7200639
34.	LSM PITBUL'S INDONESIA (Pilar Tunas Bangsa Jun- jung Loyalitas Indonesia)	Jl. Rancakasumba No. 24 RT 05/07 Komplek Edulwis Kel. Cisaranten Kulon Kec. Arcamanik Kota Bandung.	Sdr. Cepi Bungsu	081324668347
35.	Masyarakat Independent Anti Korupsi Dan Intimidasi (MAIN API)	Komp. Buana Soetta Resi- dence Blok G/7 Kel. Cisartanten Kidul Kec. Gede Bage Kota Bandung.	Ungkap Marpaung (Ketum)	085324092487
36.	Forum Komunikasi Kad- er Konservasi Indonesia (FK3I)	Jl. Piit no. 5 Kota Bandung	Dik Dik	022 – 2507740 081394793750 (Dedi)
37.	Ciri Inspirasi Diri Abdi Sanagara (CADAS)	Jl. Diponegoro K ota Bandung	Nurhadi	082129063360
38.	Lembaga Penyuluh & Pem- belaan Hukum PP	Jl. BKR No. 177 Kota Bandung	Alex SH.MH	08128021234
39.	BRANTAS (Barisan Rakyat Anti Korupsi Tatar Sunda)	Jl. Gatot Subroto Kota Bandung	Wanwan	087825921555
40.	Forum Silahtutahmi Mitra Cipaganti	Jl. Cipaganti No. 82 Kota Bandung	Budi	082316153080
41.	DPP AKSAN (Aliansi Kula- warga Sunda Nusantara)	Jl. Jend. Sudirman No. 344 Kota Bandung	Akhmad	081322339975
42.	Warung Nusantara	Jl. Peta No. 18 Kota Bandung	Fery	813131113282
43.	Gerakan Peduli Jawa Barat	Jl. Rereng Kota Bandung	Timor	0821223311091
44.	Pemuda	Jl Sumedang no 10 Bdg	Engkor	081224428399
45.	DPP KERISTA	Komplek Pratista II blok F No. 121 Kota Bandung	Ketua : Ricky Andito Wakil : Mansyur. S Bendahara : M. Syukur.	081312026555 085222266416 085353585958
46.	MARHAEN JABAR	Jl. Batik Kumeli Kota Bandung	Ketua : Videll	08112341357
47.	KOKPIT	Jl. Antapani	Ketua : Abdul Muis	081321137769

NO	NAMA	ALAMAT	PENGURUS	NO. KONTAK
48.	Monraker	Jl. Dago Kota Bandung	Ketua : Boni	08112024681
49.	LSM BOSS	Jl. Antapani Kota Bandung	Ketua : sdr. Iskandar Syah / Iskandar Bule Sekjen : Sdr. Iye	085322229246
50.	Badan Musyawarah Masyarakat Sunda (BAMUS SUNDA) Prov. Jabar	Jl. Kayu Agung I No. A 18 Bandung	- Ketua : H. Memet - Sekretaris : Andri P - Bendahara : Indira Sumarna	08123266551
51.	Komite Peduli Jawa Barat (KPJB)	Jl. Kebon Jati Komp. Luxor Permai Kav.	- Ketua : Rikap Panji Kusumah - Sekretaris : Jajang Agus Sungkawa	(022) 4236179
52.	DPP Serikat Petani Pasundan	Sekretariat SPP Garut Jl. Raya Samarang No. 108 Kp. Honje Luhur Ds. Cimanganten Kec. Tarogong Kaler Kab. Garut.	Ketua : Sdr. Agustiana	081315329502
53.	Ormas Sundawani Wirabuwana	Jl. Wartawan Buah batu kota Bandung.	Ketua : Sdr. Robi	081220474353
54.	Paku Padjajaran	Jl. Riau no 88 Kota Bandung	Muhammad als suhu	087772194341
55.	ORMAS BIDIK (Barisan Indonesia Pemantau dan pengawas tindak pidana korupsi)	Jl. Cinangka No. 176 Rt 004/005 Pasir Wangi Kec. Ujung Berung Kota Bandung.	Ketua : Alamsyah Hamdani. SH Sekretaris : Dian Agus Wilmana.	081312151190
56.	Aliansi Jurnalistik Indonesia (AJI)	Cimuncang dalam No.22 Bandung.	Tedy Sugar	082159740
57.	LSM INSTAN (INTER-UPSI ANAK NEGERI) / BARISAN OTD MENGGUGAT KEKAYAAN RAKYAT (BONGKAR)	Jl. Empang Gg. AAN No. 1 Kab. Sumedang.	Ketua : Ifan Yudhi Wibowo Sekretaris : Yana Daryono	085220471999
58.	LSM AKKSI (Lembaga Swadaya Masyarakat Anti Kekerasan dan Korupsi)	Jl. Cidurian Utara No. 21 Rt 02/10 Kel. Sukaputra Kec. Kiaracandong dan Jl. PHH Mustopa Gg. Pelita II No. 28 Kota Bandung	Ketua : Tortor Gul-tom	081220726503
59.	LSM DPP GRASI	Jl. Jupiter Barat Blok H-2 No. 83 Kel. Sekejati Kec. Buah Batu Kota Bandung	Ketua : Mardi M. Malau, SP Sekjen : Sadaruddin Parapat	082126000086
60.	KPW PRD (Komite Pimpinan Wilayah Partai Rakyat Demokratik) Jabar	Jl. Wayang No. 08 Burangrang Kec. Lengkong Kota Bandung	Ketua : Sdr. Arham Tawarrang Sekretaris : Sdr. Iwan Chandra.	082126568666
61.	DPD PWNI (Persatuan Wartawan Nasional Indonesia) Prop. Jabar.	Jl. Babakan Cianjur No. 306 Bandung (022 61721333)	Ketua : Drs. H. Bintang Rachmat Bendahara : Dorry Anggara	081323120383



NO	NAMA	ALAMAT	PENGURUS	NO. KONTAK
62.	DPP GN GAK-HAM (Dewan pimpinan Pusat Gerakan Nasional Penegak Hak Asasi Manusia)	Komplek Margahayu Kencana Blok F5 No. 10	Ketua : Ujang Suryana, SE Sekretaris umum : Kol (Purn) Suryadi Iskandar. SH. LLM.	022-5405719 /085220878777.
63.	ALIANSI LEMBAGA BARI-SAN RAKYAT ANTI KORUPSI (BARA API), MASYARAKAT INDEPENDEN ANTI KORUPSI DAN INTIMIDASI (MAIN API), JARINGAN MASYARAKAT ANTI KORUPSI (JAMAK) DAN PERHIMPUNAN WARTAWAN DAN WARTAWATI REFORMIS (PEWARIS)	JL. Laswi No. 38 Cibangkong Kec. Batununggal Kota Bandung (082128360893)	Ketua Bara Api : Ungkap Marpaung Ketua Main Api : Roni. H. S  Ketua Pewaris : Wawan Gunawan  Ketua Jamak : Ivan Manurung	082128360893 082117859813 085221265556 085252162905
64.	DPP LSM GSMB (Gerakan Solidaritas Masyarakat Bersatu)	Kp. Nangela RT 02 / 08 No. 46 Ds. Cihanyir Kec. Cikan-cung Kab. Bandung	Ketua : H. Miftahul Anwar.	081221696866
65	DPP LSM PENJARA PEMBAHARUAN NASIONAL	Jl. Pater No. 4 Bandung	Ketua : Syaifuddin J. Salaeh Sekjen : Budi Chaerul Budiman.	081320244244
66.	BPPKB JABAR	Gunung Putri Kab. Bogor	MAMAT ISMAIL	087870745276



# KEAMANAN



## 5. Keamanan

### a. Trans Nasional Crime

Trans Nasional Crime adalah kejahatan lintas negara yang dapat menjadi ancaman serius bagi keamanan dan kemakmuran global karena melibatkan berbagai negara. Pelaku kejahatan ini melintasi batas-batas negara dan memanfaatkan celah dalam sistem hukum dan keamanan nasional untuk melakukan aktivitas kriminal yang telah melanggar lebih dari satu hukum, dan otomatis akan memberikan dampak pada negara asal dan negara lainnya yang terlibat. Adapun PBB telah menetapkan kriteria yang harus dipenuhi untuk dapat dikategorikan sebagai kejahatan transnasional yaitu :

- 1) Kejahatan tersebut dilakukan di lebih dari satu negara.
- 2) Meskipun kejahatan dilakukan di suatu negara, tetapi bagian penting dari persiapan, perencanaan, pengarahan atau pengendalian dilakukan di negara lain.
- 3) Kejahatan dilakukan dalam suatu negara namun melibatkan suatu kelompok kriminal terorganisasi yang terlihat dalam aktivitas kejahatan lebih dari satu negara.
- 4) Kejahatan dilakukan dalam satu negara namun memiliki efek penting dalam negara lain.

### b. Terorisme

Indonesia relatif berhasil dalam menanggulangi terorisme. Ke depannya, tren ini akan terus berlanjut seiring dengan penguatan kapasitas penanggulangan terorisme di satu sisi, dan berubahnya metode dan target serangan terorisme di sisi lain. Sebagai contoh, penyerangan terhadap hotel-hotel internasional dan tempat hiburan malam telah berkurang. Justru serangan-serangan teroris kini lebih banyak dilakukan terhadap aparat Kepolisian, sebagai bentuk balas dendam atas upaya Kepolisian dalam memberantas kelompok teror di Indonesia. Namun, karena karakter ancamannya yang bersifat laten, terlebih dengan adanya perkembangan simpatisan kelompok ISIS di Indonesia, perlu ditekankan bahwa potensi munculnya terorisme akan selalu ada dengan modus operandi yang makin beragam, baik metode, bentuk, maupun target serangan.

- Kelompok Radikal adalah kelompok yang bertentangan dengan Undang-Undang, bertentangan dengan masyarakat pada umumnya, mengusung dalam tujuannya ingin mendirikan negara Islam dalam bentuk kekhalifahan. Memiliki ide dan gagasan serta mencita-citakan hukum negara Republik Indonesia diganti dengan hukum Islam, melakukan aksi teror baik fisik maupun psikis yang bertentangan dengan per Undang-Undangan, melakukan rekrutmen dan mengembangkan jaringan dalam bentuk shell-shell dengan kedok agama (jihad secara sempit, melakukan pelatihan para militer dalam mendidik kadernya melakukan terornya di

beberapa daerah di Indonesia.)

➤ Kelompok Radikal di Jawa Barat dapat dikelompokkan sebagai berikut :

1) Radikal dalam ide dan gagasan

Kelompok yang mengusung ide cita-cita gagasan tentang berdirinya negara yang berdasarkan pada khilafah namun aksinya di tuangkan dalam tulisan dan lisan serta dakwah.

Kelompok ini antara lain :

- Hitz But Tahrir Indonesia (HTI)
- Gerakan Organisasi Indonesia Bersatu (GOIB)

2) Radikal dalam konsep dan cita-cita

Kelompok yang mengusung ide dan cita-cita yang di implementasikan dengan aksi kekerasan fisik terhadap kondisi yang tidak sesuai dengan hukum Islam yang dianggap penyebabnya kemaksiatan. Kelompok ini sering melakukan aksi sweeping dan pengrusakan sepihak terhadap lokasi-lokasi dan penjualan miras di Jawa Barat.

Kelompok ini antara lain :

- FPI (Front Pembela Islam)
- Ormas GARIS (Gerakan Reformis Islam)

3) Radikal dalam aksi dan perbuatan

Kelompok yang menentang terhadap Pemerintah dengan ekstrim dan melakukan dakwah-dakwah dan ceramah menghasut agar kelompoknya tidak menerima Pancasila sebagai dasar Negara dan menganggap Kafir kepada kelompok lain yang tidak se-aliran / tidak sepaham. Kelompok ini mendoktrin pengikutnya dan mengajarkan teror kekerasan dengan melanggar hukum dan per Undang-Undangan. Kelompok ini antara lain :

- Jamaah Ansyaurah Tauhid (JAT)
- Jamaah Ansyaurah Daullah (JAD)
- Jamaah Ansyaurah Syariah (JAS)
- Majelis Mujahidin Indonesia (MMI)
- Jamaah Islamiyah (JI)
- Tauhid Wal Jihad (TWJ)



Kelompok Radikal di Jawa Barat dapat di petakan sebagai berikut :

NO	BIODATA ORGANISASI	WILAYAH	PAHAM / ALIRAN
1	2	3	4
1	<p><b>Ponpes Miftahul Huda</b>            Alamat : Sukahaji, Ciasem, Subang            Pimpinan : KHOIRUL ANAM (pimpinan JAD Jabar)            Indikasi : Pernah dijadikan tempat persembunyian NOORDIN M. Top saat masih DPO.            PONPES MIFTAHUL HUDA, alamat Kp. Gede Rt. 05/03 Desa. Sukahaji Kec. Ciasem kab. Subang didirikan tahun 1988 di atas tanah wakaf tokoh Islam Alm H. ABDULLAH BAJURI setelah meninggal tahun 2004 dilanjutkan oleh H. KOMAR KOMARUDIN, Pada tahun 2006 H. KOMARUDIN di promosikan menjadi pimpinan pesantren yang lebih besar di Tempuran Kab. Karawang, kekosongan pimpina Pontren tersebut di jabat oleh Ust. KIRUN dan adiknya Ust. KHOIRUL ANAM (keduanya merupakan santri jebolan Ngruki Solo yang berasal dari Suku Lampung Sumsel). Kedua santri tersebut merupakan anak buah ABB, yang paling dipercaya adalah adiknya yang bernama Ust. KHOIRUL ANAM. Pada tahun 2006 Dr. AZHARI menikahi janda An. Sdri. MUFIATUN Als UMI AITUN umur 34 tahun dengan status di Miftahul huda sebagai guru ngaji santriwati (santri cadar) dalam rangka persembunyian dengan menggunakan nama palsu DAENG. Pada tahun 2008 Ust. Dr. Azhari MD saat dilakukan penangkapan penyergapan di daerah Batu Malang Jatim. Selanjutnya Ponpes tersebut dijadikan tempat transit dan persembunyian Nurdin M Top bila melakukan perjalanan di wilayah Jabar, Jateng dan Jatim yang akhirnya menikahi janda mantan istrinya Alm Dr. AZHARI (dengan tujuan untuk perlindungan dan persembunyian). Sedangkan Ust. KIRUN MD karena kecelakaan saat dikejar Densus 88 / AT lokasi di jalan raya Purwakarta – Cikampek tepatnya di wilayah Kamp. Bungur Sari Purwakarta terjadi pada akhir tahun 2008. Perjuangan Alm. Ust. KIRUN dilanjutkan KHOIRUL ANAM.</p>	Kab. Kab. Subang	

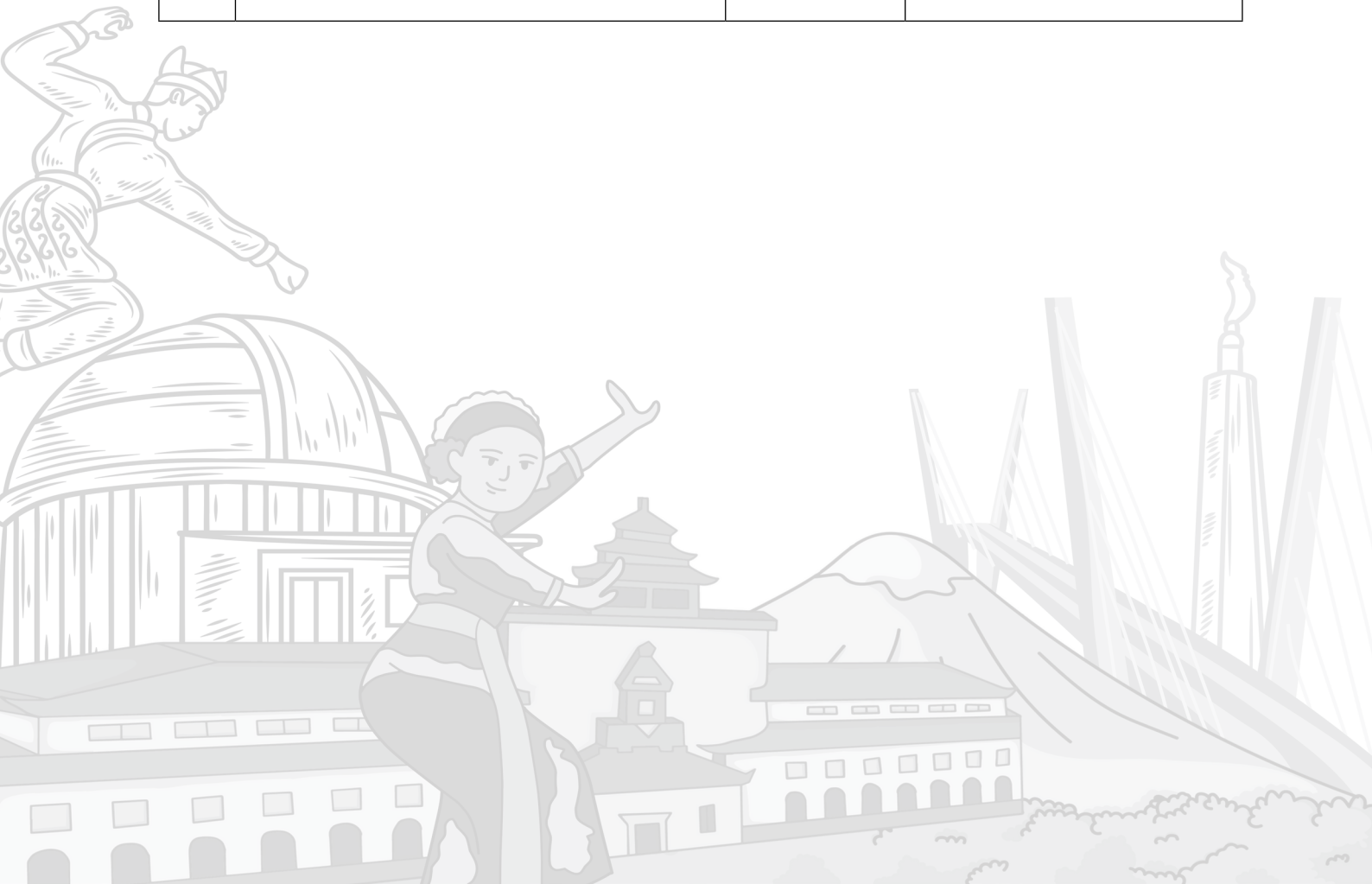

NO	BIODATA ORGANISASI	WILAYAH	PAHAM / ALIRAN
1	2	3	4
2	<p><b>Ponpes Al Huda</b>            Alamat : Kp. Cukang Genteng, Kec. Pasir Jambu, Kab. Bandung            Pimpinan : Ust. M YASIN (Jaringan Ji /Jabah Nusra)            PONPES AL- HUDA (data Intelijen tahun 2008)            Alamat Kamp. Cukang Genteng RT 03 / 01 Ds. Cukang Genteng Kec. Pasir Jambu Kab. Bandung (lokasi tersebut lebih dikenal KM 7 Jalan Raya Soreang – Ciwidey).            Ponpes tersebut didirikan pada tahun 2004 – 2006 oleh M. YASIN, awalnya tanah wakaf dan ernama hasil pembelian dari warga sekitar , kondisi tanah di samping tebing dan bukit di Desa Cukang Genteng.            L/B M. YASIN adalah penduduk asli Pasir Jambu yang merupakan jebolan Ponpes Al-Amin Ngruki Solo Jateng. Pengikut ABB sejak mondok di Ponpes Al-Amin pernah diberangkatkan ke Poso pada tahun 2000 s/d 2004 merintis mencari dana membuat Ponpes mendapatkan bantuan dari ABB pada tahun 2006 s/d 2008 sebelum ABB ditangkap. Mendapatkan bantuan dari luar negeri : Mesir, Afganistan dan Yaman. Ajaran di Ponpes Al- Huda : mempelajari Al-Quran dan hadis mengembangkan Jihad Fisabillah dengan kegiatan semi militer : ernama perang turun tebing, montenering merayap tambang, menembak dengan senapan angin. Lokasi ernama di dalam area Ponpes dan berlatih pada malam hari.            Ciri-ciri ajaran Radikal di Ponpes Al-Huda :</p> <ol style="list-style-type: none"> <li>Kepada masyarakat setempat berlaku baik menjadi pahlawan membagikan beras, kurban dan ernama lainnya.</li> <li>Melarang santrinya bergaul dengan masyarakat luar.</li> <li>Dilarang menghormat bendera merah putih.</li> <li>Dilarang mengikuti Pemilu , Pilkadaes, Pilub, Pilbup.</li> <li>Dilarang nonton TV, acara umum, sewaktu-waktu nonton TV acara ditetapkan oleh Ust. YASIN seperti perang Irak – perang Afganistan perang di Mesir.</li> <li>Pimpinan kelompoknya Amir, yang saat ini masih berkiblat kepada ABB.</li> <li>Jika ada orang asing ernama (bukan kelompoknya) kegiatan Ponpes dialihkan dari ceramah langsung membaca Al-quran.</li> <li>Akses masuk ke Ponpes Al-Huda tertutup area tanah 2 Hektar dipagar dengan bamboo dan pagar tumbuh-tumbuhan alami.</li> <li>Guru ngaji di Al-Huda ernama Ust. YAYAT merupakan saudara M. YASIN ditangkap Densus April 2012 karena terbukti merupakan jaringan pelatihan Aceh yang dipimpin oleh ABB di vonis hukum 2 tahun 6 bulan karena selaku pembantu ABB dan saat ini sudah bebas di kabarkan berada di Lampung Sumsel</li> </ol>	Kab.	

NO	BIODATA ORGANISASI	WILAYAH	PAHAM / ALIRAN
1	2	3	4
3	<p><b>Ponpes Ibnu Mas'ud</b>  Pimpinan : HADI SUANDONO @ mudir (meninggal di Suriah)  Alamat : Sukajaya, Tamansari, Kab. Bogor  Indikasi : Sepaham dengan Napiter AMAN ABDUROHMAN (masih ditahan di Lapas Nusa Kambangan).  Ponpes Ibnu Mas'ud  Alamat : Sukajaya, Tamansari, Kab. Bogor  Pimpinan : Hadi Suandono@ mudir dikabarkan oleh keluarganya yang telah menerima berita dari temannya HADI Ais MUDIR yang bersangkutan meninggal di Suriah) namun berita kematian tersebut belum dapat dipastikan karena dalam penyelidikan Baintelkam dan BIN. Peserta pengajian dan Santri Ponpes Ibnu Mas'ud berafiliasi dengan Jamaah Wal-Jihad Bogor dan Jakarta yang memiliki visi misi perjuangan Islam menuju kekhalfahan. Terdeteksi pengurus Ponpes tersebut ernama mendukung paham ISIS.</p>	Kab. B	
4	<p><b>Ponpes Nurussalam</b>  Pimpinan : MAKSUM ABDUROHMAN  Alamat : Cintaharja, Cikoneng, Ciamis  Indikasi : Salah seorang pengajar Ponpes ini terlibat kasus teroris (Alm. MOCHAMMAD KHARIS FAUZI @ Jablub)  Ponpes Nurussalam (berbentuk ernama)</p> <p>a. Alamat : Kamp / Desa cintahardja Kec. Cikoneng Kab. Ciamis. Ponpes didirikan pada tahun 1988, pendiri K.H. ABDUL HADI (meninggal tahun 2010) selanjutnya berdasarkan hasil rapat pengurus ernama Ponpes di pimpin K.H. WAHYUDIN (berasal dari pengasuh pesantren Ngruki Solo yang dititipkan oleh guru dan pengasuh Ponpes Nurussalam yang erna menyuarakan jihad Fisabilillah adalah kelompok Ngruki Solo yang mengajar di Nurussalam antara lain : Ust. MAMAT, Ust. GHAUS, Ust. YOYO. Ust. YOYO diangkat oleh ABB menjadi sekretaris JAT sejak tahun 2007. Sewaktu ABB sering berkunjung ke Ponpes Nurussalam.</p> <p>b. Santri di Nurussalam berbaur dari masyarakat biasa (warga setempat) dengan anak-anak keluarga jaringan kelompok radikal JAT dan JI. Hampir semua anak-anak kelompok radikal pernah mondok di Nursalam.</p> <p>c. Kurikulum di Nurussalam semi terbuka karena ada santri Madrasah Ibtidaiyah (setingkat SMP dan santri MTs setingkat SMA. Pada tahun 2010 ada 4 santri perempuan dari Malaysia dan 1 orang dari Afganistan menurut Kades setempat data tahun 2010 ), kemungkinan saat ini sudah keluar/kembali atau bertambah. Data terakhir tahun 2014 santri di Ponpes tersebut berjumlah 425 orang sedangkan yang menginap di Ponpes (mondok) hanya sekitar 70 orang.</p>	Kab. Ci	

NO	BIODATA ORGANISASI	WILAYAH	PAHAM / ALIRAN
1	2	3	4
	<p>d. Pada tahun 2013 Ketua Yayasan dipercayakan kepada Tokoh erna yaitu Ust. H. OBAY ZAENAL.</p> <p>e. Ciri-ciri Nurusalam mengembangkan kelompok radikal antara lain :</p> <p>f. Sepeninggal K.H. ABDUL HADI (yang mengembangkan jihad Salafi yaitu pengembangan jihad dakwah diganti dengan pengembangan jihad Fisabilillah) oleh K. H. WAHYUDIN yang merupakan santri Ngruki temannya ABB.</p> <p>g. K.H. WAHYUDIN merekrut guru dan pengurus dari lulusan Al-AMIN Ngruki Solo Jateng.</p> <p>h. Menampung anak-anak keluarga JAT, NII, MMI, JI dengan prioritas ditempatkan sebagai santri nginap (mondok)</p> <p>i. Melarang melaksanakan upacara hari besar Nasional dan melarang melaksanakan Maulid Nabi.</p> <p>j. Melarang mengibarkan bendera merah putih di halaman sekolah</p> <p>k. Salah satu alumni ponpes tersebut terlibat kasus teroris atas nama NURUL HAQ alias JABLUD (nama ba'iat). Nama aslinya MUHAMMAD FAUZI Als M. KHARIS FAUZI MD di Pamulang Bekasi pada tahun 2013 karena terlibat penembakan terhadap beberapa Polisi di DKI Jakarta.</p> <p>l. Diluar sekolah pada malam hari dan hari-hari libur sekolah (bulan puasa Ramadhan) sering dilaksanakan kegiatan ernama semi militer oleh santri laki-laki yang mondok di Nurusalam, dengan bentuk ernama : lari pagi selesai sholat dengan membawa bamboo ukuran senjata, ernama montenering di sekitar Nursalam ernama bela diri Pencak Silat.</p>		
5	<p><b>Ponpes Tahfidz Quran Ansharulloh</b>  Pimpinan : Fauzan Al-Anshori  Alamat : Sembung Jaya, Cisaga, Ciamis  Indikasi : Pimpinan Ponpes ini mendukung ISIS  Sdr. FAUZAN AL – ANSHARI dengan nama asli Rudi, memanfaatkan selaku pimpinan Ponpes dengan mengambil keputusan sendiri berbaiaat ke Abu Bakar Al Baghdadi (Pimpinan ISIS di Syria) sebelum ABB ditahan  Ponpes ini sering dikunjungi terakhir pada tahun 2007 saat Milad Pontren Pontren ABB ernam memberikan ceramah tunggal tentang perjuangan Islam.</p>	Kab. Ciamis	
6.	<p><b>Ponpes Nurul Hadid</b>  Alamat : Winduhaji, Sedong, Cirebon  Pimpinan : Ust. YUSUF SUTISNA  Indikasi : Pelaku Bom Cirebon mantan santri Ponpes ini. Dua orang anak DPO Zulkarnaen@ Arif Sunarso (Maryam dan Abdullah) adalah mantan santri Ponpes ini. Ponpes Nurul Hadid, alamat Winduhaji, Sedong , Cirebon pimpinan AHMAD BASUKI Als UKI Als YUSUF SUTISNA alamat Blok Bangbangan Desa Trusmi Wetan Kec. Weru Kab. Cirebon merupakan adik kandung Sdr. M. SYARIF (pelaku bom bunuh diri), membantu mempersiapkan bom bunuh diri Sdr. M. SYARIF</p>	Kab. Cirebon	



NO	BIODATA ORGANISASI	WILAYAH	PAHAM / ALIRAN
1	2	3	4
7.	<p><b>Ponpes AL ZAYTUN</b>  Pimpinan : SYEKH ASPANJI GUMILANG  Alamat : Desa Mekar Jaya Kec. Gantar Kab. Indramayu  Indikasi : Berlatar belakang NII.  Pesantren terbesar di Jawa Barat dan di Indonesia yang pernah jaya pada tahun 2004 s/d 2008 santrinya mencapai 10.000 namun seiring waktu ASPANJI GUMILANG dilaporkan oleh kelompoknya dalam penggelapan dana ernama dan dana NII berujung di pengadilan dengan putusan Vonis 2 tahun 6 bulan, saat ini Ybs telah kembali memimpin Ponpes AL ZAYTUN namun santrinya semakin menyusut kurang lebih 500 orang untuk tingkat Santri Sanawiyah dan ernam hal ini di sebabkan laporan teman – temannya dan anggota ernama tentang kasus penggelapan dana Negara Islam Indonesia ( NII ), perkembangan terakhir sedang menghadapi masalah internal karena kebijakannya yang merugikan para guru dan Ustad di Al – ZAYTUN memicu dua kelompok yang pro dan kontra</p>	Kab. Indramayu	
8.	<p><b>Ponpes Al – Itihad</b>  Pimpinan : KH. ABDUL QOHAR NURZAMAN AL QODSY, Lc (ketua FPI Jawa Barat)  alamat : Dsn. Jatiroke Rt.01/04 Ds. Jatiroke Kec. Jatinangor Kab.Sumedang.  Indikasi : Dalam visi misinya mengusung khilafah Islam.  • Ustad ABDUL QOHAR sering berdakwah keras bertentangan dengan Pancasila kaitannya dengan cita – cita mendirikan khilafah Islam  • Sering mengkafirkan kelompok lain.  • Sering memimpin erna terhadap sasaran kemaksiatan berpengaruh terhadap anggota FPI yang ada di Kabupaten Kota Prov. Jawa Barat</p>	Kab. Sumedang	
9.	<p><b>PESANTREN MANARUL HUDA</b>  Pimpinan : Ustadz WAWAN RIDWAN alamat : Kp. Pamokolan Ds. Sukamanah Kec. Karangtengah Kab. Cianjur.  Indikasi : Tempat perekrutan HAMBALI CEP IBRAHIM alias CEP NURJAMAN otak pelaku Bom Bali I tahun 2002 saat ini di tahan di Guantanamo Amerika Serikat.</p> <ul style="list-style-type: none"> <li>- Hambali merupakan keluarga NII dari ayah ernama Alm. IBROHIM bergabung dengan kelompok radikal MMI di pesantren Manarul Huda saat kepemimpinan Ust. ABDUL MANAN (mertua) WAWAN RIDWAN yang saat ini menjadi pimpinan pesantren tersebut.</li> <li>- Ust. WAWAN RIDWAN merupakan santri jebolan KHOERUL HUDA Tasikmalaya dan menikah dengan putrinya IBROHIM.</li> <li>- Hasil monitoring pesantren tersebut menerima siswa dari luar negeri terutama dari Malaysia dan Brunei Darussalam.</li> <li>- Walaupun pesantrennya masih modern perlu di waspadai sering adanya santri yang menginap di tempat tersebut namun bukan siswa sekolah secara formal (santri tidak resmi / tidak terdaftar).</li> <li>- Jumlah siswa kurang lebih mencapai 800 orang.</li> </ul>	Kab. Cianjur	

NO	BIODATA ORGANISASI	WILAYAH	PAHAM / ALIRAN
1	2	3	4
10.	<p><b>PONTREN IBNU SINA</b>  pimpinan : KH. M SYAHID JOBAN, Lc (HP. 08575999047)  Alamat : Jl Kapten Halim (belakang Pasar Simpang) Kp Bongas Kel Sindangkasih Kec dan Kab Purwakarta  Indikasi : KH. M SYAHID JOBAN, Lc sering menggerakkan FPI dan mendukung pok radikal (khilafah).</p> <ul style="list-style-type: none"> <li>- Pimpinan Pontren yang aktif mendukung Ormas Islam Garis Keras yang ada di wilayah Kab. Purwakarta.</li> <li>- KH. MUHAMAD KALZA JOBAN, Lc diangkat sebagai Ketua LD Manhajus Solihin Kab. Purwakarta, DPP FPI dan KUIP.</li> <li>- Para santri- santrinya sering dilibatkan dalam organisasi tersebut.</li> </ul>	Kab. Purwakarta	
11	<p><b>PONTREN USWATUN HASANAH</b>  Pimpinan : KH. SULAEMAN SUJAI (Hp. 081389573471).  Alamat : Jl. Jend A. Yani Gg Sukarata RT 14/06 Kel. Cipaisan Kec / Kab Pwk  Indikasi : Mendukung khilafah Islam</p> <ul style="list-style-type: none"> <li>- KH. SULAEMAN SUJAI aktif di Penasehat LPD MMI Kab. Purwakarta. Dan KUIP.</li> <li>- Para santri – santrinya sering dilibatkan dalam kelompok organisasi MMI.</li> <li>- Merupakan lulusan pesantren KHOERUL HUDA Tasikmalaya.</li> <li>- Sering mengundang ABU BAKAR BAASYIR pada tahun 2006.</li> <li>- Jumlah santri sekitar 140 orang.</li> </ul>	Kab Purwakarta	
12	<p><b>Kelompok NII (Klandestain) Jabar</b>  Pimpinan IIN SUMANTRI  Pusat pergerakan : Perum Bumi Asri Jl. Cihanjuang Kec. Parongpong Kab. Bandung Barat  ± 30 orang  pelaku yang melaksanakan pembai'atan pada calon anggota NII ditangkap dan diajukan ke pengadilan mendapatkan vonis pada tahun 2009 dengan hukuman 2 tahun 2 bulan</p>	Kab. Bandung Barat	
13	<p><b>Pengikut Ustad CECEP HAMBALI. (Tokoh Ji dan AlQaida Internasional)</b>  Alamat. Kp.Pamokolan Karang Tengah Kab. Cianjur.  Laki-laki : 80 orang  Perempuan : 20 orang  Tokoh Ji dan AlQaida Internasional yang terlibat kasus pengeboman di Bali tahun 2002 dan tahun 2004 yang saat ini masih ditahan di Guantanamo AS dengan tuduhan terlibat kasus terorisme Internasional, salah satu pengikutnya adalah adik iparnya bernama Sdr. WARAN / CHEP WARAN yang saat ini aktif di Ponpes AL-MUJAHIRIN Desa Pamokolan Kecamatan Karang Tengah Kabupaten Cianjur</p>	Kab. Cianjur	

NO	BIODATA ORGANISASI	WILAYAH	PAHAM / ALIRAN
1	2	3	4
14	<p><b>Drs. H CHEP HERNAWAN ( Ketum Garis ).</b> Rumah di Jl. Aria wira Tanudatar Nomor 4, 5, dan 6 Rt 03/ 20 Kel Muka, Kec. / Kab. Cianjur. Pengurus Inti : 25 orang Anggota : 500 orang</p> <ul style="list-style-type: none"> <li>- Menolak Azas Tunggal Pancasila. Teroris adalah Mujahid.</li> <li>- Pewaris organisasi NII dari orang tua CHEP DAPET (ALMARHUM)</li> <li>- Memiliki kedekatan khusus (sering member biaya makan untuk ABB karena ABB tidak mau makan minum dari jatah Lapas selama ditahan di Nusakambangan bahkan sampai saat ini ABB memiliki jaringan yang kuat dengan Cianjur)</li> <li>- CHEP HERNAWAN di tahan di Polres Cianjur pada bulan Maret 2015 dalam kasus penipuan sejumlah uang yang saat ini masih dalam proses peradilan.</li> <li>- Pengusaha yang sukses mengelola limbah dan rongsokan (barang bekas)</li> </ul>	Cianjur, Sukabumi Kota, Kab. Bogor, M a j a l e n g k a , Kuningan, Kab. Cirebon, Garut, Kab. Bandung,	Memperjuangkan syariat Islam menjadi hukum negara di Indonesia
15	<p><b>JAT ( JEMAAH ANSHORUT TAUHID)</b></p> <p>a. Pengurus Amir Ust. Yandi Nuryandi alias Abu Mustafa, 39 Tahun, Wiraswasta, Sekertaris AlamatKp. Sumbersari Rt. 04/04 Kel. CiwalenKec. Garutkotakab. Garut Jumlah pengikut 10 orang</p> <p>b. Ust. Ape Rahman alias Abu Hala , 43 Tahun, Wiraswasta AlamatKp. Dangdeur Rt.02 / 11 kel. SuciKalerKec. Garut Kota Kab. Garut. ( 085221388770) Jumlah pengikut 10 orang</p> <p>c. Bendahara Ajengan Yusuf Setiadi, 40 Tahun, Wiraswasta Alamat Kp. Cikunten Ds. MulyasariKec. BayongbongKab. Garut Jumlah pengikut 8 orang</p> <p>d. Laskar JAT AbangTedyana, 38 tahun, Wiraswasta AlamatKp. Taman Mini Kel. RegolKec. Garut Kota Kab. Garut Jumlah pengikut 5 orang</p>		
16	<p><b>Yayasan IHYA AS SUNNAH Pim : Ust. MAMAN SURATMAN (ALUMNI PONTREN NGRUKI SOLO)</b> Jl. Terusan Paseh Kec. Cihideung Kota Tasikmalaya Laki-laki : 28 orang Perempuan : 13 orang Berafiliasi dengan Pok Radikal Pontren Nurussalam Cikoneng – Ciamis</p>		
17	<p><b>Jamaah Islamiyah (JI) / Majelis Mujahidin Indonesia (MMI)</b></p> <p>(Rajapolah Tasikmalaya dan Tersebar di Priangan Timur (Tasikmalaya, Tasikmalaya Kota, Ciamis dan Banjar)</p> <p>Ustadz MOCHAMMAD ONNI</p>	Kab. Bandung, Cimahi, Subang, Tasikmalaya Kab / Kota, Cirebon, K u n i n g a n , Karawang dan Indramayu	Kelompok Majelis Mujahidin Indonesia sempalan JI

NO	BIODATA ORGANISASI	WILAYAH	PAHAM / ALIRAN
1	2	3	4
18	FPI (Front Pembela Islam)  Ustadz KH. Drs. ABDUL KHOHAR ALQURAISSY Lc  Alamat Jatinangor Kec. Jatinangor Kab. Sumedang	Memiliki perwakilan di semua Kabupaten / Kota di Jawa Barat	Mengaku pemberani dan pejuang Islam, mengusung syariah Islam di Indonesia, dan Radikal aksi merazia penyakit masyarakat
19	<b>Jamaah Anshorut Tauhid (JAT)</b> (Tersebar di Kota dan Kab. Wilkum Polda Jabar) Nama pimpinan JAT Jabar : Ustadz HERRY ALS ABU HERRY Alamat Desa Soreang Kec. Soreang Kab. Bandung	Tersebar di Kota dan Kab. Wilkum Polda Jabar. Kab/Kota yang ada kelompok JAT di Jabar, tidak terstruktur, setelah ABB ditangkap th. 2010 kegiatannya Klandestain.	Mengkafirkan kepada kelompok Islam lain diluar kelompoknya dan berbaiat kepada Amirnya (ABB)
20	<b>Jamaah Anshoru Syariah (JAS)</b> (Cirebon, Kuningan, Tasikmalaya Kota, Indramayu)	Cirebon, Kuningan, Tasikmalaya Kota, Indramayu, wilayah lain (nihil)	
21	<b>Jamaah Anshoru Daulah (JAD)</b>  Ustadz HOERULANAM  Alamat Desa Dukuh Kec. Ciasem Kab. Subang	Kab. Bandung, Kota Bandung, Karawang, Subang, Tasikmalaya Kab / Kota, Banjar, Ciamis, Bogor Cianjur, Kab. Sukabumi, Kota Sukabumi, Garut, Cianjur, Indramayu dan Kab. Cirebon	Mengusung Jihad wajib bagi Islam, Pengikut setia terhadap Amir ABB
22	<b>Jamaah Anshoru Khilafah (JAK)</b> (Kota Cirebon, Majalengka, Bogor Kota)	Kota Cirebon, Majalengka, Bogor Kota	
23	<b>Mujahidin Indonesia Timur (MIT)</b> (Lapas wilayah Jawa Barat yang ada Napi Teroris)	Lapas wilayah Jawa Barat yang ada Napi Teroris	
24	<b>Mujahidin Indonesia Barat (MIB)</b> (Bogor Kabupaten)	Bogor Kabupaten	
25	<b>Negara Islam Indonesia (NII) Jabar</b>  Nama pimpinan Drs. PANJI GUMILANG	Wilayah Kab / Kota di wilayah hukum Jawa Barat (Indramayu, Subang, Cirebon, Majalengka dan Tangerang)	Bercita-cita mewujudkan negara Islam Indonesia, Mengganti Pancasila dengan Al-quran
27	<b>Hitzbut Tahrir Indonesia (HTI)</b> (Wilayah Kab / Kota di wilayah hukum Jawa Barat) Ustadz BUDIMAN  Alamat kantor Jl. Jakarta No. 30 Kota Bandung	Wilayah Kab / Kota di wilayah hukum Jawa Barat	Memperjuangkan Khilafah - HTI berembrio system Shell tidak berkurang tapi bertambah - Radikal konsep dan gagasan

NO	BIODATA ORGANISASI	WILAYAH	PAHAM / ALIRAN
1	2	3	4
28	<b>GOIB (Gerakan Organisasi Islam Bersatu)</b> Ustad BUYA ROYANUDIN Generasi baru NII dari KARTOSUWIRYO	Kota Sukabumi, Kabupaten Sukabumi, Kabupaten Bogor dan Garut	Setia kepada doktrin NII (Klasdestein sampai dengan NII lahir kembali)
29	<b>Jamaah Tauhid Wal Jihad (TWJ) Bogor</b>  Ustad OMAN ABDULROHMAN Militan kelompok Terorisme di Indonesia (sekarang masih di lapas Nusakambangan) Saat ini di kembangkan oleh Ustad SUPRIADI Ponpes IBNU MAS'UD Alamat Komp Jami RT. 02/04 Desa Sukajaya Kec. Taman Sari Kab. Bogor.	Kota Bogor, Kabupaten Bogor, Tangerang, Kabupaten Tasikmalaya, Kota Bandung, Kab. Bandung, Sumedang, Jatim dan Lampung	Paham TWJ (Jamaah Tauhid Wal Jihad) merupakan cabang TWJ Jakarta yang mengajarkan Jihad adalah wajib bagi Islam, Ustad OMAN ABDULROHMAN merupakan kepercayaan Abu Bakar Basir (ABB) untuk di pulau Jawa.

### Data Mantan Narapidana Terorisme di Wilayah Hukum Polda Jabar

NO	NAMA	ALAMAT / DOMISILI	PASAL YG DIKENAKAN / TERKAIT KASUS	TGL KELUAR BEBAS	Asal Lapas	STATUS PAHAM	KET
<b>POLRES TASIKMALAYA KOTA</b>							
1.	<b>ADE THOLHAH Alias ADE PASAR</b>  Cianjur 10 Pebruari 1984	Kp. Tanjung Rt.02 Rw.05 Desa Tanjungpura Kec. Rajapolah Kab. Tasikmalaya  Ngontrak di Kel. Cilembang Kec. Cihideung Kota Tasikmalaya	(UU Terorisme) Keterlibatan Pok ISIS, Berangkat ke Suriah	26 Oktober 2018	Lapas Nusakambangan	<b>BELUM NKRI NAMUN KOOPERATIF</b>	Bergabung ke Yayasan Ansharul Islam Taskmalaya
2.	<b>MUHAMMAD IQBAL Bin WARYONO, S. Pd,</b>  Tsm 09 Januari 1996	Kp. Cideeng Rt.18 Rw.04 Desa Sukasenang Kec. Tanjungjaya Kab. Tsm  Ngontrak di Paseh Kec. Cihideung Kota Tasikmalaya	(UU Terorisme) Keterlibatan Pok ISIS, Berangkat ke Suriah	Juli 2018	Lapas Nusakambangan	<b>BELUM NKRI NAMUN KOOPERATIF</b>	Bergabung ke Yayasan Ansharul Islam Taskmalaya Sebagai Pembina
3.	<b>ADE SUFARMAN als ADE BEKAM</b>  Tsm 09 Juni 1975	Kp. Sukawargi kidul Rt.01 Rw.06 Kel. Tugujaya Kec. Cihideung Kota Tsm, Alamat Kontrakan di Jl. Paseh  Kec. Cihideung  Kota Tasikmalaya	(UU Terorisme) Keterlibatan penyerangan Mako Brimob	03 Agustus 2020	Lapas Karanganyar Nusakambangan	<b>BELUM NKRI NAMUN KOOPERATIF</b>	Bergabung ke Yayasan Ansharul Islam Taskmalaya

NO	NAMA	ALAMAT / DOMISILI	PASAL YG DIKENAKAN / TERKAIT KASUS	TGL KELUAR BEBAS	Asal Lapas	STATUS PAHAM	KET
4.	<b>FAHRUDIN Als ABU JAID Als ABU BAKAR Als MASFAH Bin WALI</b>  Pemalang, 22 September 1979	Kp. Gombang Rt.03 Rw.02 Ds./Kec. Warung Pring Kab. Pemalang Jateng  Kp. Majapahit Rt.01 Rw.04 Desa Gresik Kec. Jamanis  Kab. Tasikmalaya	(UU Terorisme) Pok JAD Jateng	21 Januari 2020	Lapas Nusakambangan	<b>BELUM NKRI NAMUN KOOPERATIF</b>	Bergabung ke Yayasan Ansharul Islam Tasikmalaya
5.	<b>HENDRA GUNAWAN Als ABU ABZA</b>  Tasikmalaya  31 Mei 1977	Kp. Panyingkiran Rt.002 Rw.001 Kel. Panyingkiran Kec. Indihiang Kota Tasikmalaya	UU Terorisme)  Dugaan ikut berperan dalam penyerangan ke Mako Brimob Depok	16 Mei 2021	Lapas Banjar	<b>BELUM NKRI</b>	
6.	<b>ADE MASPIULLOH Alias ADE CAKUE</b>  Medan 08 agustus 1978	Cempaka warna Rt.04 Rw.07 Kel. Cilembang Kec. Cihideung Kota Tasikmalaya	(UU Terorisme)  Dugaan keterlibatan kepemilikan peluru pada penyerangan Mako Brimob	16 Mei 2021	Lapas Bulak Kapal Bekasi	<b>BELUM NKRI</b>	
7.	<b>RUSDUL AZI NIZI</b>  Tsm 20 Juli 1992	Kp. Situ Dukun (Perum Taman Abdi Negara Gobras) Rt.01 Rw.01 Kel. Tamanjaya Kec. Tamansari Kota Tasikmalaya	(UU Terorisme)  Dugaan ikut berperan dalam penyerangan ke Mako Brimob Depok.	04 Juni 2021	Lapas Majalengka	<b>BELUM NKRI</b>	
8.	<b>YUDI NURYADI BIN JANA SUTISNA (ALM)</b>  Tasikmalaya, 18 November 1982  No Reg Bl.30/D/2020	Jl. Sambong Tengah RT. 01 RW.01 Desa Sambong Pari Kec. Mangkubumi Tengah Kota Tasikmalaya Jawa Barat		13 Agustus 2021	Lapas Kelas II A Pasir Putih Nusakambangan	<b>BELUM NKRI</b>	
9.	<b>HERI FIRMANSYAH BIN BURHANUDIN (ALM)</b>  TTL : Tasikmalaya 15 September 1980  No Reg : Bl.23/D/2020	Jl. Ir. H. Juanda RT. 01 RW. 09 Kel. Bantarsari Kec. Bungur Sari, Tasikmalaya Jawa Barat		13 Agustus 2021	Lapas Kelas II A Pasir Putih Nusakambangan	<b>BELUM NKRI</b>	Pok Jaringan JAD Tasikmalaya

POLRES BOGOR

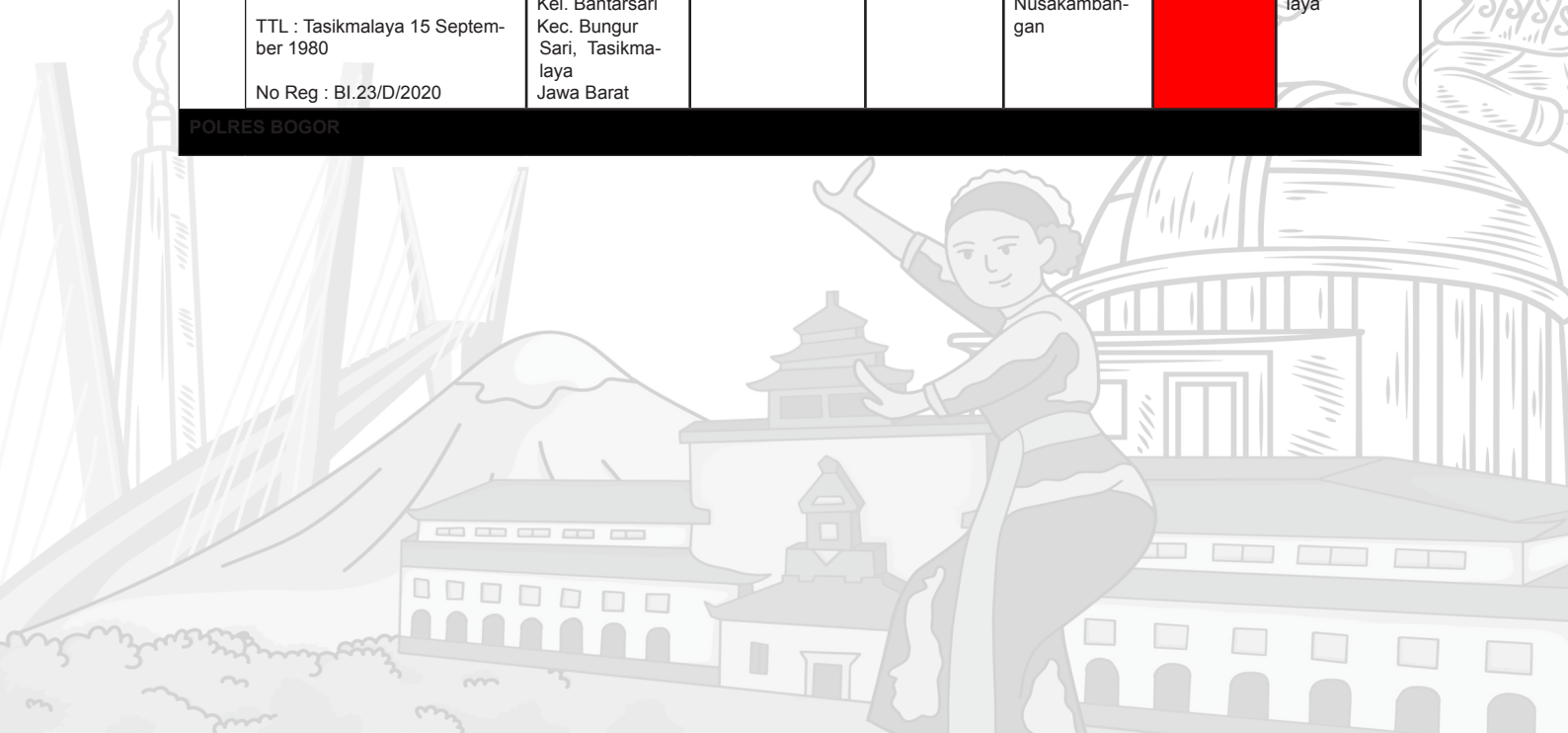

NO	NAMA	ALAMAT / DOMISILI	PASAL YG DIKENAKAN / TERKAIT KASUS	TGL KELUAR BEBAS	Asal Lapas	STATUS PAHAM	KET
10.	<b>JAELANI EFENDI BIN PEPEN SUPENDI alias UYUNG alias JUNAEDI alias SHOLEH alias JAE alias ABU HAMZAH</b>  NIK:3201272705840009 TTL:Bogor,27Mei1984  NamaOrang Tua:  Bapak:PEPENSUPENDI  Ibu:TITIN KARTIKA  Istri:SITIAISYAH  Anak:  HALYLAHUMAIROH  EFENDI BASIR/7TH  RANIAHAFISHAHEFENDI/5TH  HAMZAHAL-HAFIZIEFENDI/2TH  No.Telp:  0858-9014-4938	Kp. Popojok RT. 02/01 Gg. Nusa Indah No. 42 Km. 17 Ds/Kec. Caringin Kab. Bogor.	Pasal 15 UU RI No. 15 Tahun 2003	17 Agustus 2019	Lapas Kelas IIA Labuhan Ruku Kec. Talawi Kab. Batubara Sumatera Utara	<b>BELUM NKRI</b>	Mantan Napiter jaringan Poso Kelompok Santoso
11.	<b>JAMALUDIN KAMARUDIN ALS ALI JAM</b>	Kp. Cilingkong Ds/Kec. Pamijahan Kab. Bogor	Pasal 15 UU RI No. 15 Tahun 2003	08 Februari 2020		<b>BELUM NKRI</b>	Mantan Napiter Kelompok JAD Bogor
12.	<b>WAWAN DARMAWAN als WAWAN als ABU ROSYID</b>  TTL : Purbalingga, 18 Mei 1985. No.Telp: 085832047317	Jln. Raya kapten Yusuf Cimanglid Gg. Sawah Rt. 002/001 Desa Sukamantri Kec. Tamansari Kab. Bogor.	Pasal 15 UU RI No. 15 Tahun 2003	23 Juni 2020	Lapas Maximum Kelas IIA Besi Nusakambangan	<b>BELUM NKRI</b>	Mantan Napiter Kelompok JAD Bogor  Salafi

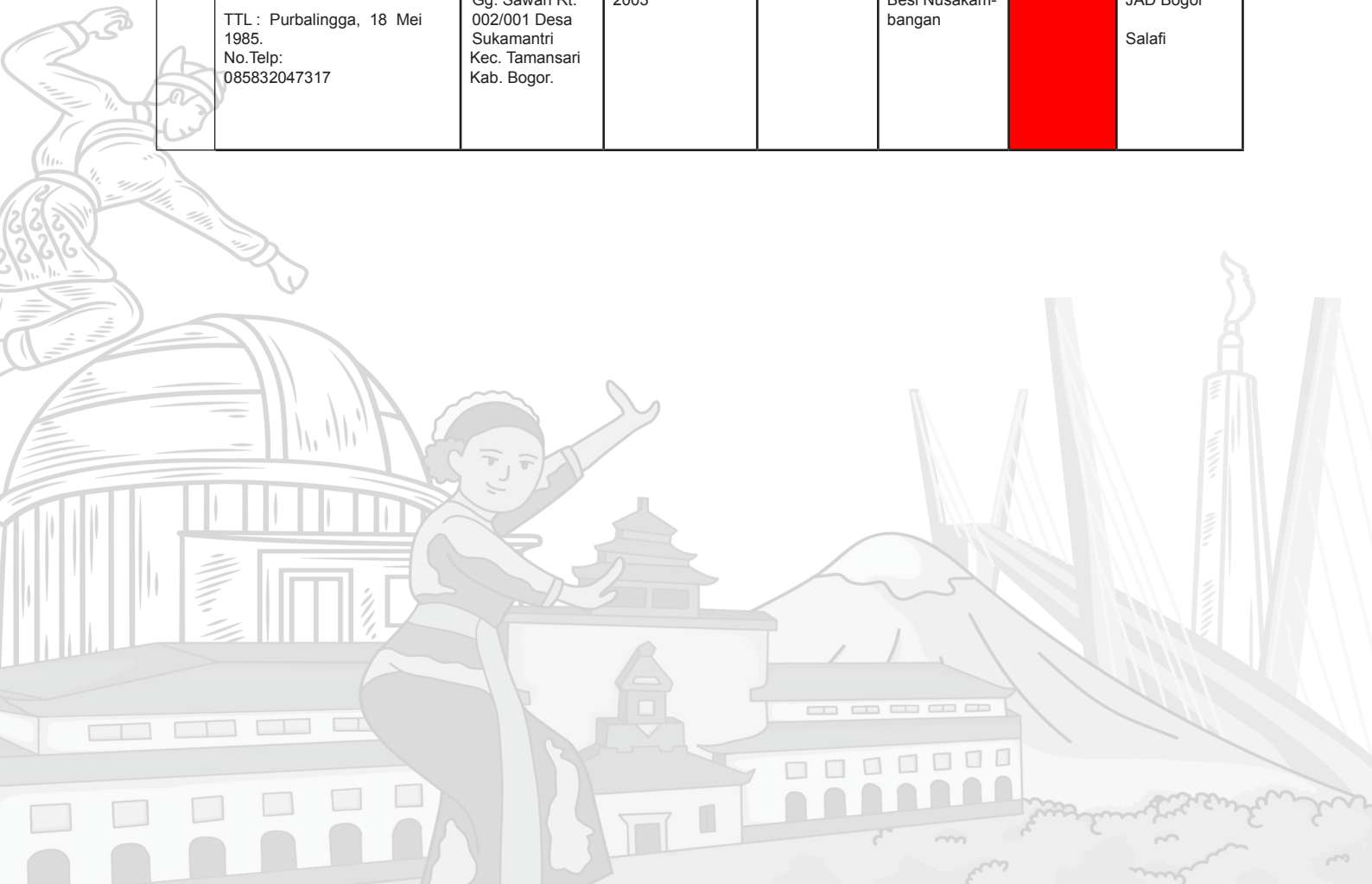

NO	NAMA	ALAMAT / DOMISILI	PASAL YG DIKENAKAN / TERKAIT KASUS	TGL KELUAR BEBAS	Asal Lapas	STATUS PAHAM	KET
13.	<b>SUBUH EFFENDI alias ABU HAMZAH alias MADIARJI</b>  TTL:Kotabaru,04Juni1984  NamaOrang Tua:  Bapak:MARDIAJI  Ibu:-  Istri:DEWILESTARI  Anak: HAMZAH HARUN  No.Telp:  085775131867	Alamat : Jln. Raya Kapten Yusuf Ci-manglidGg.	Pasal 15 UU RI No. 15 Tahun 2003	23 Juni 2020	Lapas Narkotika Kelas IIA Gunung Sindur	<b>BELUM NKRI</b>	Mantan Napiter Kelompok JAD Bogor
14.	<b>ANHAR Alias ABU MUSLIM Alias ABU KHAIRI bin ZHRIL ZAINUDIN (ALM)</b>  TTL:Padang,48Tahun  NamaOrang Tua:  Bapak : ZHRIL ZAINUDIN (ALM)  Ibu:-  Istri:ASMANIDAR  Anak:  AMMARSHIDIQ/16TH KHAIRI/15TH  HAFIZNUFID/13TH AISYAH/11TH  SABRINATSAQILA/9TH QONITAMUSLIMAH/7TH  No.Telp: 0858-8365-9005 RiwayatSekolah: SD  SMP, SMA, IPDN.	Jl. Raya Tamansari Rt.02 Rw.04 Desa Tamansari Kec. Tamansari Kab. Bogor	Pasal 15 UU RI No. 15 Tahun 2003	03 Agustus 2020	Lapas Narkotika Kelas IIA Gunung Sindur	<b>BELUM NKRI</b>	Mantan Napiter Kelompok JAD Bogor



NO	NAMA	ALAMAT / DOMISILI	PASAL YG DIKENAKAN / TERKAIT KASUS	TGL KELUAR BEBAS	Asal Lapas	STATUS PAHAM	KET
15.	M. RABIUL B ALS ABIL  TTL : Bogor, 09 Agustus 2005 (16 th).			08 JULI 2021		<b>BELUM NKRI</b>	(ANAK NAPITER ZULFIQAR RAHMAN IS YANG TERPAPAR RADIKAL)  Jenis Kelamin : Laki-laki.  Agama: Islam.  Asal: Cibinong Kabupaten Bogor.  Nama Ayah : ZULFIQAR RACHMAN IS (Napiter di Rutan Cikeas).  Nama Ibu : REVINAARVI-ANTI.
16.	<b>RIDWAN ISKANDAR als IDAN Bin HIDAYAT SAPUTRA</b>	Jl.Parakan Saat No.60 Rt 03/25, Kel.Antapani Tengah, Kec. Antapani, Kota Bandung	Ikut Membuat Bom dan Menyembunyikan Young Father (JAD JABAR)	Tanggal 21 Agustus 2020	Lapas Kelas II A Pasir Putih Nusakambangan	<b>BELUM NKRI</b>	
17.	<b>MUHAMAD RAHMAT Alias DEDE Alias ABU NAILAH Bin ENDI PARMAN</b>	Jl. Budi Raya Rt. 03/03 No. 5  Kel. Sukaraja  Kec. Cicendo  Kota Bandung	Tindak Pidana Terorisme telah terlibat dalam peristiwa ledakan Bom yang terjadi di Kampung Melayu Jakarta Timur.	13 Agustus 2020	Lapas Kelas II B Indramayu	<b>BELUM NKRI</b>	
18.	<b>SENDI HIDAYAT ALIAS ABU LAILA RILIS</b>	Jembatan-4Rw.07/05 Kel.Kebon gedang  Kec. Batu Nunggal  Kota Bandung.	UU Teroris No.15 tahun 2003	14 Agustus 2020	Lapas Cipinang	<b>BELUM NKRI</b>	
19.	<b>WAHIDUN TRIONO alias MAS WAHID</b> Kendal, 29 Mei 1984	a). Cluster Pasir Biru No. 11 Babakan Sari Rt. 02 Rw. 08 Ds. / Kec. Ciwidey Kab. Bandung b). Ruko toko sepatu (samping McD bundaran Cibiru) Bandung	Pasal 15 jo. 9 Perpu No. 1 tahun 2002			<b>BELUMNKRI</b>	Sdr. WACHID terlibat menjadi anggota JAD yang berba'at Jakarta tahun baru 2018.
20.	<b>SOLEH ABDURRAHMAN ALS SHOLEH ALS KANG SHOLEH BIN AYUB</b>	Jalan. Jamika Gg.Bahfian Rt07/09 Kel. Sukahaji kec.Babakan Ciparay Kota Bandung.		14 Maret 2021	Lapas Karanganyamu-sakambangan	<b>BELUM NKRI</b>	

NO	NAMA	ALAMAT / DOMISILI	PASAL YG DIKENAKAN / TERKAIT KASUS	TGL KELUAR BEBAS	Asal Lapas	STATUS PAHAM	KET
21.	<b>RONI RAMDANI BIN UJANG SAMSUDIN</b>	Jl. Moh Toha Gg Junae-di RT.07/10  Ds. Pelindung Hewan  Kec. Astana Anyar  Kota Bandung.		02 Agustus 2021	Lp Nusa Kambangan Kab. Cilacap Jawa Tengah	<b>BELUM NKRI</b>	
22.	<b>AGUS SUJATMO ALS ABU MUSLIM</b>	Jl. Cibangkong RT 04/11 No. 3 Kel. Cibangkong Kec. Batununggal  Kota Bandung	15 Jo 7 UU No.15 Tahun 2003 / Terorisme	14 Maret 2021	Lapas Klas II A Pasir Putih Nusakambangan	<b>BELUM NKRI</b>	JADBandung
23.	<b>AGUS SUJATMOALS ABU MUSLIM</b>	Jl.cibangkong rt04/11 No3  Kel. Cibangkong  Kec Batununggal	UU Teroris No.15 tahun 2003	14Maret 2021	Lapas Kelas II A Pasir Putih Nusa Kambang An	<b>BELUM NKRI</b>	JADBandung
24.	<b>M.SULTON HAKIMA</b>	Jl BabakanSari rt05/18 kel. babaklasari  kec.kiara condong		21 Agustus 2021	LapasKelas II ANusa Kambangan	<b>BELUM NKRI</b>	
25.	<b>AHMAD SYARIF als. ARIF als. ARIF DEPOT als. ARIF CIWIDEY als. ARIF DEPOT als.</b>	Kp. Mumunggang  Rt. 02 Rw. 14  Ds. / Kec. Ciwidey  Kab. Bandung	Melanggar pasal 15 jo. 9 Perpu No. 1 tahun 2002 tentang pemberantasan tindak pidana terorisme sebagaimana	Bebas murni pada tanggal 13 Juli 2019	Lapas Kelas II B Kuningan	<b>BELUM NKRI</b>	Sdr. AHMAD SYARIF terlibat menjadi anggota JAD yang berbai'at kepada ISIS dan kasus
26.	<b>HELMY PRIWHARDHANI ALIAS HAMZAH Bandung, 14 Juli 1980</b>	1). Komp. Cidura Regency Blok Kurawa B2 No. 12 Rt. 03 Rw. 06 Ds. Tenjolaya Kec. Pasirjambu Kab. Bandung 2). Kp. Lamping Rt. 03 Rw. 02 Ds. Jatisari  Kec. Kutawaringin  Kab. Bandung	Melanggar UU No. 15 tahun 2003 tentang pemberantasan tindak pidana terorisme	20 Agustus 2015	Lapas Kelas II B Banceuy Bandung  Setelah sebelumnya Ditahan Di Lapas Magelang Dan Lapas Di Nusakambangan.	<b>BELUM NKRI</b>	Sdr. HELMY terlibat menjadi anggota JAD pok Cibiru yang berbai'at kepada ISIS dan kasus perakitan bom manisi di Cibiru Bandung pada tahun 2010.

NO	NAMA	ALAMAT / DOMISILI	PASAL YG DIKENAKAN / TERKAIT KASUS	TGL KELUAR BEBAS	Asal Lapas	STATUS PAHAM	KET
27.	<b>IWAN KURNIAWAN alias ABDAN SYAKURO alias M. IQBAL Bandung, 24 Desember 1987</b>	Kp. Ciaro Ranca Rt. 02 Rw. 05 Ds. Ciaro Kec. Nagreg Kab. Bandung.	UU No. 15 tahun 2003 tentang pemberantasan tindak pidana terorisme	Bebas murni setelah menjalani masa tahanan selama 4 tahun 2 bulan	Lapas Kelas II B Balikpapan.	<b>BELUM NKRI</b>	Pada tahun 2011 sdr. IWAN terlibat kasus terorisme bersama dengan sdr. ACHMAD IZZMI dkk memiliki senpi laras panjang serta magazin, teleskop, senpi laras pendek serta magazin, dan peluru senpi laras panjang dan pendek yang diduga senpi dan peluru tersebut diselundupkn dari Filipina.
28.	<b>UJANG RAMDHANI ALS ABU KHODIJAH BIN AHMAD SYUHADA</b>  Sukabumi 05 Maret 1992	Kp. Lemburhuma Rt. 01 Rw. 12  Desa Bojong-sawah Kec. Kebonpedes Kab. Sukabumi	Pasal 15 Jo 7 UU No. 15 Tahun 2003	21 Desember 2020	Lapas Kelas II A Karang anyar Nusakambangan Tambakreja Kec. Cilacap Tengah Kab. Cilacap Provinsi Jawa Tengah	<b>BELUM NKRI</b>	
29.	<b>ADE AHMAD BIN D.EFENDI ALS ABU DAUD ALS ABU MARWAH</b>	Kp. Loskulalet Rt. 03Rw. 08  Ds. Margamekar Kec. Pangalengan Kab. Bandung  <b>ALAMAT SKRG :</b>  Komp. Putraco / Griya Jagabaya  BlokA-1No.1Rt.  001 Rw.013  Ds. Jagabaya Kec. Cimaung Kab. Bandung.		15 Januari 2021	Lapas Kelas II A Banyuwangi Jawa Timur.	<b>BELUM NKRI</b>	Pelakubomobiltvone tahun 2016

NO	NAMA	ALAMAT / DOMISILI	PASAL YG DIKENAKAN / TERKAIT KASUS	TGL KELUAR BEBAS	Asal Lapas	STATUS PAHAM	KET
30.	<b>HANIF FADILAH FADLI BIN SUWARTON</b>	Kp. Citalahap, Rt 001/001, Ds. Bungbulang, Kec. Bungbulang, Kab. Garut,	Pasal 15 UU No. 15 Tahun 2003		Lapas Kelas II A Pasir Putih Nusakambangan	<b>BELUM NKRI</b>	
31.	<b>RIJAL</b> <b>DZURROHMAN alias</b> <b>AbuArham</b>	Jl. Raya Soreang No. Blk170Rt. 1/1Ds. Keramat Mulya Kec. SoreangKab. Bandung	Terorisme Melanggar pasal15 Jo. 7 UU No. 15 tahun 2003tentang pemberantasan tindakpidana terorisme	Bebas murni pada tanggal 30 Desember 2021 setelah menjalani masa tahanan selama5tahun	Lapas Kelas II A Subang	<b>BELUM NKRI</b>	Terlibat rencana aksi terorismepada hari raya Natal dantahun baru2017
32.	<b>MUSLIH AFIFI AFFANDI Als.</b> <b>MUSLIH Als. ABU NEIL</b>  TTL : Serang, 02 Agustus 1973 (49 Tahun)  Surat Lepas Kalapas Kelas II A Kembang Kuning Nusakambangan No.W13.PAS 5.PK.01.01.02 - 397	Cileunyi Wetan, RT 05/21, Celeunyi Bandung -Jabar		13 Juni 2017			Keterlibatan Pok JAD Bandung
<b>POLRES CIANJUR</b>							
33.	<b>DEDI ISKANDAR Alias SANTOSO Alias ABI Alias ABI MUBARAK Bin WARSAN</b> NO. HP : +62 817-1727-1459	Kembali menjadi pengurus Pongpes Darusalamah Al Mubarak Gekbrong Cianjur		Hari Rabu tanggal 24 Maret 2021	Lapas Kelas II B Cianjur.	<b>BELUM NKRI</b>	
34.	<b>DIANSYAH PERMANA ALS.</b> <b>UST. DIAN ALS. UST. SYAHID BIN SALIM</b>	ALAMAT : Cikancana Residenc Rt.09/03 Ds. Cikancana KecGekbrong Kab. Cianjur	Pasal 15 Jo. Pasal 7 Undang-undang R.lpengganti undang-undang Nomor 1 Tahun 2002	5 Oktober 2020	Lapas Kelas II Cianjur	<b>BELUM NKRI</b>	
35.	<b>HADI SOFYAN</b> <b>SAURI</b> <b>BIN DUYEH SUHANDI</b>	KP. Ciberem RT02/02 DS. Ciberem Atas Kec.Cugenang Kab.Cianjur		17Juli 2021	LapasKelas IIPasir Putih Nusakamba Ngan	<b>BELUM NKRI</b>	JEMAAT ANSHOR UT DAULAH (JAD)
36.	<b>ALI HAMKA bin H. MUHAMMAD SULAIMAN</b>	Desa Mekar Jati Blok Babakan Jati III RT 16/05 Kec. Haurgeulis Kab. Indramayu	Terpidana pasal 15 jo 9 Perpu No. 1 tahun 2012 tentang Pemberantasan Tindak Pidana Terorisme.	21 Januari 2020	Gunung Sindur Bogor	<b>BELUM NKRI</b>	Aktivitas saat ini sedang mencoba usaha jual kambing muda

NO	NAMA	ALAMAT / DOMISILI	PASAL YG DIKENAKAN / TERKAIT KASUS	TGL KELUAR BEBAS	Asal Lapas	STATUS PAHAM	KET
37.	<b>MUSA AL-QOSAM Bin ALI HAMKA</b>	Desa Mekar Jati Blok Babakan Jati III RT 16/05 Kec. Haurgeulis Kab. Indramayu	Terpidana pasal 15 jo 9 Perpu No. 1 tahun 2012 tentang Pidana Terorisme (Terlibat dalam jaringan SANTOSO - Poso).	28 Maret 2020	Muara Enim Lampung	<b>BELUM NKRI</b>	Telah menikah dengan Sdr. DINI Alamat Desa Mekarjati Kec. Haurgeulis
38.	<b>SOLAHUDIN Bin AYUBI</b>	Alamat KTP Jl. Menteng Raya No. 58 Rt. 01/09 Kel. Kebon Sirih Jakarta Pusat  Desa Kertamulya Blok Jamban Rt/ Rw 02/03 Kec. Bongas  kab. Indramayu.	Terlibat kasus Bom Gereja Santa Ana Duren Sawit dan Atrium Senen di Jakarta	Tahun 2008	Lapas Cipinang	<b>BELUM NKRI</b>	
39.	<b>KARSID ALIAS ROSID ALIAS ABU HANIF BIN KATIM</b>	Blok Bungkul Timur Rt. 03/04 Kel. Bojongsari Kec. Indramayu Kab. Indramayu.		28 NOVEMBER 2020	Lapas Kelas II B Indramayu	<b>BELUM NKRI</b>	
40.	<b>MUHAMMAD RAHMAT Alias DEDE Alias ABU NAILAH Bin ENDI PARMAN</b>	Jl. Budi Raya Nomor : 05 Rt. 03/03 Kel. Sukaraja Kec. Cicendo Kab. Bandung - Jabar	pasal 15 jo 7 Perpu No. 1 tahun 2012 tentang	KELUAR 13 Agustus 2020	Lapas Kelas II Indramayu	<b>BELUM NKRI</b>	(Terlibat kasus Bom Kampung Melayu Jakarta).
41.	<b>MUKADI BIN KASNA</b> Nomer Reg : Bl.76/D/2020  NIK : 32122181086003  TTL : Indramayu, 18 Oktober 1986	Blok Pilangsari  Rt. 29/06  Desa Jatibarang Baru  Kec. Jatibarang  Kab. Indramayu.		27 JULI 2021	Lapas Karanganyar Nusakambangan	<b>BELUM NKRI</b>	
42.	<b>AHMAD SUTOMO bin SANUSI als OMO als UMIT</b>	Des .kertawinangun rt.04/01  kec. Kandang haur,  kab. Indramayu		JANUARI 26 2021	Lapas Pasir Putih Nusakambangan	<b>BELUM NKRI</b>	
43.	<b>ISA ABDULLAH AZZAM</b>	Jenderal Sudirman No. 77 RT 16/5  Ds. Mekarjati  Kec. Haurgeulis  Kab. Indramayu.		05-08-2021	Lapas Kelas II A Pasir Putih Nusakambangan Cilacap	<b>BELUM NKRI</b>	Kelompok JAD Indramyu dan kasus Menitipkan Handak
<b>POLRESTA CIREBON</b>							
44.	<b>ARIF BUDIMAN</b>	Blok Lebak 21/02 Kel. Sendang Kec. Sumber Kab. Cirebon	Kasus Bom Ad - Dzikra Mapolres Cirebon Kota tahun 2011	6 Mei 2017	Kelas II A Pasir Putih Nusakambangan Kab. Cilacap Jateng	<b>BELUM NKRI</b>	

NO	NAMA	ALAMAT / DOMISILI	PASAL YG DIKENAKAN / TERKAIT KASUS	TGL KELUAR BEBAS	Asal Lapas	STATUS PAHAM	KET
45.	<b>MUSOLA</b>	Blok Desa Rt 02 Rw 01 Kel. Kenanga Kec. Sumber Kab. Cirebon	Kasus Bom Ad - Dzikra Mapolres Cirebon Kota tahun 2011.	31 Oktober 2017	Lapaskelas II A Besi Nusakambangan Kab. Cilacap Jateng.	<b>BELUM NKRI</b>	
46.	<b>CUNAEDI</b>	Blok Tengah Rt 02/08 Ds. Orimalang Kec. Jamblang Kab. Cirebon.	Pidana Pasal 15 UU RI NO. 15 Tahun 2003 / Kasus Bom Thamrin	21 Januari 2020	Lapas Kelas II A Pematangsiantar Sumatera Utara	<b>BELUM NKRI</b>	Namun sudah bisa diajak komunikasi dan sedang dilakukan Penggalangan
47.	<b>AHMAD BASUKI</b>	Desa Trusmi Wetan Rt 134 Rw 05 Blok Blambangan Kec. Plered Kab. Cirebon.	□ Kasus Bom Ad-Dzikra tahun 2011 Pidana pasal 338 KUHP.	3 April 2020 (asimiliasi dari Kemenkumham RI)	Rutan I Cirebon	<b>BELUM NKRI</b>	
48.	<b>JUNAEDI ALS JEJE Cirebon, 27 Mei 1981</b>	Jln. Lakatingan Blok Sigaga Ds. Jemaras Kidul RT 01 RW02 Kec., Klangeran Kab. Cirebon Jawa Barat.		20 Januari 2021	Lapas Kelas II A Pasir Putih Nusakambangan.	<b>BELUM NKRI</b>	
49.	<b>GUSRIZAL ALIAS RIZAL BIN RUSYID</b> Bl.151/PID.SUS/2020	Perum Bumi Langgeng Gg Samping Langgeng Kuning RT 01/ Ds. Babakan Gebang Kec. Babakan Kab. Cirebon.		09/09/2021	Lapas Nusakambangan	<b>BELUM NKRI</b>	
<b>POLRES MAJALENGKA</b>							
<b>NIHIL</b>							
<b>POLRES CIREBON KOTA</b>							
50.	<b>SUDANO alias DANU alias DARNO Bin KAMIL</b>  TGL LAHIR : 15 / 01 / 1984  NIK : 3274051601840003	Jl.Pangeran Drajat Gg II Rt.01,Rw.01 Kel.Drajat Kec. Kesambi Kota Cirebon.	psl 13 huruf c uu no. 15 tahun 2003 (membuat rakitan bom milik bom bunuh diri masjid al – zikra mapolres ciko.	03 TAHUN 23/08/2014	Lapas Kelas 1 Cirebon	<b>BELUM NKRI</b>	Termasuk Jaringan JAD wilayah Cirebon Pekerjaan : Lapak Jahit di. Pasar Talang Kota Cirebon

NO	NAMA	ALAMAT / DOMISILI	PASAL YG DIKENAKAN / TERKAIT KASUS	TGL KELUAR BEBAS	Asal Lapas	STATUS PAHAM	KET
51.	<b>HERU KOMARUDIN alias HAIKAL Bin ALM.DJAENU-DIN</b>  TGL : 02 / 06 / 1980 NIK : 3274030206800009 TTL : Cirebon, 02 Juni 1980 Pekerjaan : Berjualan keliling Makanan "Tokoyaki"	Jl. Kapten Samadikun gg. Sinar harapan no.124 rt.03/03 Kel. Kebon baru Kec. Kejaksan Kota Cirebon.  Kontrakan : Pelandakan Gg. Glampok Rt.05/07 Kel./ Kec. Harjamukti Kota Cirebon.	psl 15 jo psl 09 uu no. 15 th 2003 tentang teroris (membuang rakitan bom milik bom bunuh diri kelompok cirebon).	12 Januari 2021	Lapas Kelas II A Pasir Putih Nusakambangan	<b>BELUM NKRI</b>	Ketributan : Perencanaan amaliyah pasca kerusuhan rutan Mako Brimob Kelapa Dua Th 2018, Pembuatan Bom Molotov utk Amaliyah di Mako Brimob, i'dad, Berbaat kpd Amir ISIS Abu Bakar Al Baghdadi.
52.	<b>AKHMAD SURYA BIN SU-KARYA</b> NIK : 568201809290004 TTL : Cirebon, 21 Juni 1972	Kanggraksan Utara RT. 05/01  Kel./Kec. Harjamukti  Kota Cirebon Prov.	a. Tergabung dalam kelompok JAD Indramayu yang dipimpin oleh Sdr. ALI HAMKA. b. Termasuk kelompok JAD wilayah Cirebon. c. Ikut serta dalam rencana aksi teror di Rutan Mako Brimob Kelapa Dua.	22/07/2021	Lapas Narkotika Kelas II A Bandung	<b>BELUM NKRI</b>	Termasuk Jaringan JAD wilayah Indramayu
53.	<b>AGUNG FIRMANSYAH BIN AKMALUDIN</b> Ttl : Cirebon usia 44 tahun	Alamat : Jl. Suratno No 11 RT 01/ RW 01 Kel. Kebonbaru Kec. Kejaksaan Kota Cirebon	Jaringan bom bunuh diri Mapolres Cirebon Kota.		Lapas Kelas IIA Pasir Putih Nusakambangan Kab. Cilacap	<b>BELUM NKRI</b>	Termasuk Jaringan JAD wilayah Cirebon
54.	<b>ABDUL KARIM ALIAS ABU JUNDI,</b> TTL Jakarta, 2 Mei 1979	PERUM BINTANG RT.35/12 DS.  TELUK JAMBE KEC. TELUK  JAMBE TIMUR KAB.KARAWANG  b. DS. SEPAT RT. 02/03KEL. BULU KEC. BULUKAB. SUKOHARJO PROV.JAWA-TENGAH.  c. KP.HEGAR-	Pasal 15 Jo Pasal 7 UU No. 15 Tahun 2003  Vonis 6 tahun		Lapas Kelas II Subang	<b>BELUM NKRI</b>	

NO	NAMA	ALAMAT / DOMISILI	PASAL YG DIKENAKAN / TERKAIT KASUS	TGL KELUAR BEBAS	Asal Lapas	STATUS PAHAM	KET
55.	<b>SDR.FAHRULRUJITANJUNG,</b>  (TTLPathieJulu, 14 Juni 1980)	Kp.Kamarung  SelatanRt.  037/010Ds. KamarungKec. Pagaden Kab. Subang  Kp.Cikawung Rt.  23/26 Kec. Tan- jungsiangKab. Subang	Pasal15Jo  Pasal7UU No.15Tahun  2003	15Agustus  2015	Lapas Kelas  II A Besi- Nu- sakambangan	<b>BELUM NKRI</b>	
56.	<b>SDR.MUHAMAD ZAENIBIN</b>  <b>S.BADRODIN</b>  (TTLIndramayu, 27Juli 1968)	a. Kp.Ka- rangMalang Rt.001/001 Ds. AnjatanBaruKec. AnjatanKab. Indramayu  b. Dsn.Jejeru- kanRt.  04/01Ds.Ranca- hilir  Kec.Pamanukan  Kab.Subang	Pasal15Jo Pasal7 UU No.15 Tahun  2003	4Agustus  2021	LapasKelas  II AKotaBumi  -Lampung  Utara	<b>BELUM NKRI</b>	Sdr.Muhamad- Zaenibin  S. Badrodin- tangkapDen- sus 88/AT pada hariSab- tu tgl 4  Agustus2018 pkl  02.59 Wibdi Kp. Gunung Gagak Rt.02/10 Ds.Su- kawangiKec. SingajayaKab. Garut.  Terlibat dalam rencana aksi terorisme menjelang Asean- Game2018dan  berafiliasi  dengan JAD Indra- mayu
POLRES KAB TASIKMALAYA							
57.	<b>INDRA WAHYUDI ALS</b> <b>SATRIO ALS AZZAM BIN</b> <b>RIDWAN</b>	Kp. Gintung Rt. 04/ 01 Desa Arjasari Kec. Lewisari Kab. Tasikma- laya.  Jln. Pasar Kali- baru Belakang pemadam Kebakaran Kec. Cilincing Jakarta Utara.	Tindak Pidana Terorisme Pasal 15 jo pasal 11 Undang-undang Nomor 15 tahun 2003.	26 Juli 2020	Lapas Kelas II B Bondowoso Jawa Timur	<b>BELUM NKRI</b>	
POLRES GARUT							



NO	NAMA	ALAMAT / DOMISILI	PASAL YG DIKENAKAN / TERKAIT KASUS	TGL KELUAR BEBAS	Asal Lapas	STATUS PAHAM	KET
58.	<b>HERI SUNDANA ALS ABU MARYAM ALS FAJAR TERBIT</b>	Kp. Paledang RT 02/13 Desa Sucikaler Kec. Karangpawitan Kab. Garut	Pasal 15 UU No. 15 Tahun 2003	31 Mei 2020	Lapas Hight Risk Kelas II A Pasir Putih Nusakambangan	<b>BELUM NKRI</b>	
59.	<b>HANIF FADILAH FADLI BIN SUWARTONO</b>	Kp. Citalahab RT 01/01 Ds. Bungbulang Kec. Bungbulang Kab. Garut Jabar  Kp. Cimaranggi RT 05/03 Kel. Padamulya Kec. Majalaya Kab. Bandung.		14 Desember 2020	Lapas Khusus Kelas II A Karanganyar Nusakambangan	<b>BELUM NKRI</b>	
<b>POLRES KARAWANG</b>							
60.	<b>AHMAD SUHERMAN Als ABU IBRAHIM BIN ABD</b> Saat ini berada di wilayah Karawang	Domisili Kp. Mekarsari RT 11 / 03 Kel. Kanangasari Kec. Rengasdengklok Kab. Karawang. Kontrakan : Kontrakan Pink Jl. Kadongdong RT 17 / 07 Ds. Bengele Kec. Majalaya Kab. Karawang.	Terpidana Kasus pertolongan jahat / tadah, 480 kuhp	19 September 2018	Lapas Kelas II A Karawang	<b>BELUM NKRI</b>	Simpatisan Pok JAD Karawang
61.	<b>JAJA MIHARJA FADILAH als ASHIM als SYAFRIZAL bin NEMA ( Alm )</b> Saat ini berada di wilayah Karawang.	Domisili Gg. Masjid Nurul Huda (Belakang Pasar Cikampek) RT 02 / 10 Dsn. Jati Indah  Ds. Cikampek Kota  Kec. Cikampek  Kab. Karawang.	UU NO. 15 TAHUN 2003	04 Juli 2019	Lapas Nusakambangan	<b>BELUM NKRI</b>	
<b>POLRES CIAMIS</b>							

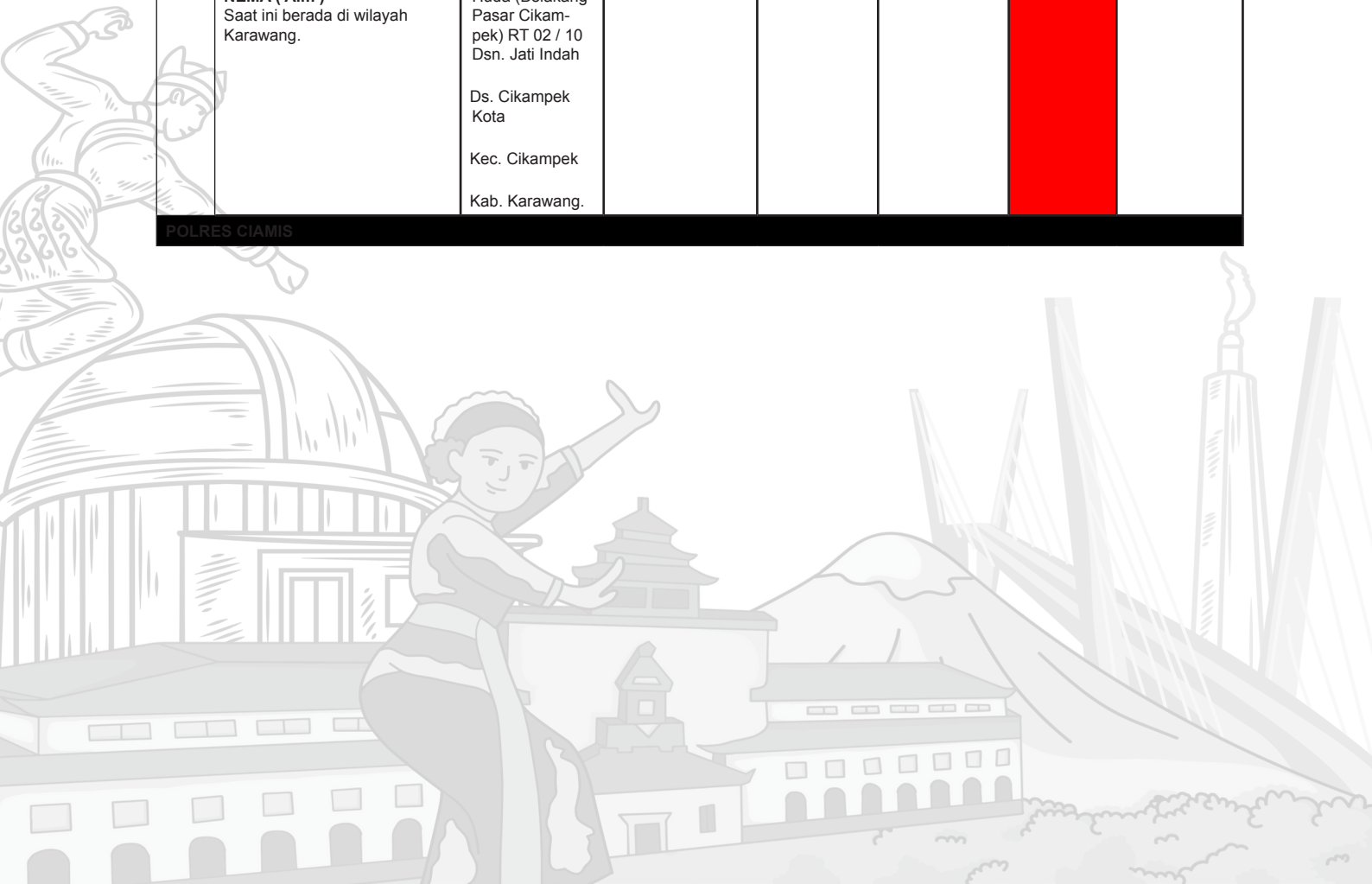

NO	NAMA	ALAMAT / DOMISILI	PASAL YG DIKENAKAN / TERKAIT KASUS	TGL KELUAR BEBAS	Asal Lapas	STATUS PAHAM	KET
62.	<b>TUTIN SUGIARTI Als UMI ABZA Als CEU CEU</b>	Alamat : Dsn. Babakan Jawa Rt. 003 Rw. 010  Ds. Sukamaju  Kec. Indihiang  Kota Tasikmalaya Domisili : Link. Kedung Panjang Rt. 004 Rw. 001  Kel. Mareber  Kec. Ciamis.	Pasal 15 UU RI No. 1 tahn 2002	17 Juni 2020	Lapas Wanita Kelas II A Tangerang	<b>BELUM NKRI</b>	
63.	<b>MUHAMMAD KHARIS FAUZI ALS JABLUD</b>	Alamat : Jl. Sultan Syahrir No. 3 Rt. 003 Rw. 004 Ds. Tenon Kec. Tegal Selatan Kab. Tegal.	Pasal 15 jo pasal 9 Perpu No. 1 Tahun 2002		Lapas Kelas I Kesambi Kota Cirebon	<b>BELUM NKRI</b>	
64.	<b>SISKA NUR AZIZAH Als. FATIMAH Als. TETEHI Binti KOMAR KHAERUDIN</b>	Dusun Legok I Rt. 004 Rw. 001  Desa Indragiri  Kec. Panawangan Kab. Ciamis.	3	06 Januari 2021	Di Lapas Perempuan Kelas II A Malang Jawa Timur	<b>BELUM NKRI</b>	
65.	<b>HENDRA GUNAWAN ALS ABU ABZA BIN NANA HAMID</b>	Lingk. Kedungpanjang Rt.04 Rw. 01  Kel. Maleber  Kec. Ciamis.		16 Mei 2021	Lapas Kelas II B Banjar	<b>BELUM NKRI</b>	
66.	<b>FUADZAKI ROBBANIAls. ABUWAHAB</b>	Alamat:Dusun Cintaharja Rt.001Rw.006  Desa Kujang  Kec.Cikoneng  Kab.Ciamis	Pasal15 UU No.15Tahun 2003	24 November 2021	LapasKelas IIBSekayu	<b>BELUM NKRI</b>	
67.	<b>HENDRA GUNAWAN</b>	Alamat : Kp. Setya Rasa Sukarini Kec. Bungursari Kota Tasimalaya	Pasal5 Jo7 UURI No. 15 tahun 2003	16 Mei 2021	LapasKelas IIBBanjar	<b>BELUM NKRI</b>	
68.	<b>DAENG STANZAH Als AYUB AlsABU ISHAQ</b>	Alamat :  Dsn.SindangRt.025 Rw. 007  Ds./Kec. Rancah  Kab.Ciamis  Domisili: Sidempuan-PadangSumatraUtara	UU No. 15 tahun 2003	03 November 2018	Lapas Kelas II B Gunung Sindur Bogor	<b>BELUM NKRI</b>	

NO	NAMA	ALAMAT / DOMISILI	PASAL YG DIKENAKAN / TERKAIT KASUS	TGL KELUAR BEBAS	Asal Lapas	STATUS PAHAM	KET
POLRES CIMAHI							
69.	<b>IBANRAHMATSYARIPALIASABUZAKIR BINMAMAT</b>	Kp. Cijerah Rt 03Rw 04 Ds. Tanimulya Kec. Ngamprah Kab. Bandung Barat.	Vonis 5 tahun penjaras atas tindak pidana terorisme dengan vonispada tanggal 21 Oktober 2019 oleh Pengadilan Negeri Jakarta Utara.  Dalam Pengawasan dan program Deradikalisasi oleh Unit IV Sat Intelkam Res Cimahi.				Sdr.IvanRahmatSyarip alias Abu Zakirbin Mamat mempunyai istri bernama Sdri Raida Rumaisha & dikarunia anak bernama Sdr. Muhammad Zakiran Nayyif
70.	<b>AENUL BACHRY als ABU DUJANA alias AEN alias ZULKARNAEN</b>	Kp. Cisdang Rt. 03 / 10 Ds. Mandalasari Kec. Cipatat Kab. Bandung.	tindak pidana terorisme dengan vonis 15 Tahun Penjara.	pada tanggal 21 April 2008 oleh Pengadilan Negeri Jakarta Selatan.	Lapas Nusakambangan	<b>BELUM NKRI</b>	
71.	<b>JAJANG IQIN SODIKIN ALIAS ABU REVAN</b>	Kp. Bongkok Ds. Pada Asih Rt 03 Rw 08 Kec. Cisarua Kab. Bandung Barat		26 November 2020	Lapas Nusakambangan	<b>BELUM NKRI</b>	
72.	<b>JOHANAALIAS ABU QAQA</b>	Kp. Harja Mandiri Rt.02/22 Ds. Tagogapu PadalarangKBB.				<b>BELUM NKRI</b>	
73.	<b>ADE SUMARLIN ALIAS ADE BIN WIDARYAT</b>	Kampung Ciburial Rt. 01 Rw. 08 Ds. Margajaya Kec. Ngamprah Kab. Bandung Barat	UU No.5 tahun 2018 tentang terorisme pasal 15 jo 7.	Hari Rabu 9 Februari 2022			
74.	<b>DIDIN KAMALUDIN ALS ABU MUAHID SE Bin ANEN SUPENDI</b> No. Register : PAS - 1431. PK.01.04.06 Tahun 2022. 3. Umur : 30 tahun	Kp. Legok Nangka Rt 01 Rw 09 Kel.Campaka Mekar Kec. Padalarang Kab. Bandung Barat		11 September 2022.	Lapas Khusus Kelas IIB BNPT Sentul Kab. Bogor		
POLRES PURWAKARTA							

NO	NAMA	ALAMAT / DOMISILI	PASAL YG DIKENAKAN / TERKAIT KASUS	TGL KELUAR BEBAS	Asal Lapas	STATUS PAHAM	KET
75.	<b>IWAN SOBIRIN</b>	Kp. Cibinong RT 08/03 Kel. Cibinong Kec. Jatiluhur  Kab. Purwakarta  Kp. Juntikerak Ds. Panyindangan Kec. Sukatani Kab. Purwakarta.	Pasal 15 Jo 7 tentang Terorisme.	08-10- 2018	RUTAN PASIR PUTIH NUSAKAMBANGAN	<b>BELUM NKRI</b>	
76.	<b>BUDI SETIAWAN BIN ISMAIL (ALM)</b>	Kp. Babakan Cikajar Desa. Sukarame  Kec. Bayongbong Kab.Garut  Untuk sementara akan mengontrak rumah bersama anak dan menantunya di Kp Coblong Cibogo Plered Kel.Palinggihan,  Kec. Plered, Kab. Purwakarta.		tanggal 05 Mei 2021		<b>BELUM NKRI</b>	Untuk sementara akan mengontrak rumah bersama anak dan menantunya, di Kp Coblong Cibogo Plered Kel. Palinggihan, Kec. Plered, Kabupaten Purwakarta.
<b>POLRES SUKABUMI</b>							
77.	<b>ALI NUR FAUZI</b> TTL Lahir : Banyumas, 24 September 1992 Pekerjaan : Wiraswasta	Alamat : Kp. Sinapeul, Rt. 006/003 Desa Tugubandung Kec. Kalapanunggal Kab. Sukabumi		11 Desember 2017		<b>BELUM NKRI</b>	
78.	<b>SAIDIH FITRIANA ALS ADI ALS CEKING ALS MEMET ALS DONI ALAMSYAH</b>	Kp. Ciutara Rt 17 / 07  Ds. Pondok kaso landeuh  Kec. Parungkuda  Kab. Sukabumi				<b>BELUM NKRI</b>	
<b>POLRES SUKABUMI KOTA</b>							
79.	<b>ARIS MUNANDAR Als ABU MARYAM BinTATAN</b> SUKABUMI 28 JUNI 1993	Kp. Lamberhuma, RT/RW. 001/012,  Ds. Bojong-Sawah,  Kec. Kebonpedes,  Kab. Sukabumi,	15 Jo 7 UU No. 15 Tahun 2003	01Juli2020	LapasKelasII B Indramayu	<b>BELUM NKRI</b>	

NO	NAMA	ALAMAT / DOMISILI	PASAL YG DIKENAKAN / TERKAIT KASUS	TGL KELUAR BEBAS	Asal Lapas	STATUS PAHAM	KET
80.	<b>FIKRI LUTFILLAH</b> SIKABUMI 26 MARET 2000 NIK 3202342603000001	ALAMAT KP. BABAKAN LAME RT 03/01  DS/KEC KEBON PEDES KAB. SUKABUMI.		13 Februari 2019	Lpka Klas 1 Tangerang	<b>BELUM NKRI</b>	
81.	<b>UJANG RAMDHANI ALS UR</b> SUKABUMI 05 MARET 1992	KP. LEMBUR HUMA RT. 01/12 DESA DESA BOJONG SAWAH KEC. KEBON- PEDES KAB. SUKABUMI.		01 Juli 2021.	Lapas Nusa Kambangan Cilacap Jawa Tengah	<b>BELUM NKRI</b>	
<b>POLRES BANJAR</b>							
	<b>N</b>	<b>I</b>	<b>H</b>	<b>I</b>	<b>L</b>		
<b>POLRESTA BOGOR KOTA</b>							
<b>POLRES KUNINGAN</b>							
	<b>N</b>	<b>I</b>	<b>H</b>	<b>I</b>	<b>L</b>		
<b>POLRES SUMEDANG</b>							
82.	<b>TEDI BAHTERA LESMANA</b> <b>Bin ALI QODIR</b> No. Register : BI.240/2020	Alamat 1 : Jln. Tanjungkerta No.23 Dsn. Lemburgedong Rt.01/Rw.06 Ds. Cimalaka Kec. Cimalaka Kab. Sumedang.  Alamat 2 : Jln. Paledang Rt.02/ Rw.06 Kec. Cileunyi Wetan Kab. Bandung		09 Februari 2022	Rutan Polres Bogor Kabu- paten Lapas Gunung Sin- dur Dan Lapas Ngawi	<b>BELUM NKRI</b>	

Rekap data mantan Napiter yang belum NKRI di Wilkum Polda Jabar

NO	WILAYAH	JUMLAH	SUDAH NKRI	BELUM NKRI
1	POLRES BOGOR	113	104	7
2	POLRESTABES BANDUNG	11	-	11
3	POLRESTA BANDUNG	8	2	6
4	POLRESTA CIREBON	8	2	6
5	POLRES TASIKMALAYA KOTA	4	-	4
6	POLRES CIAMIS	3	-	3
7	POLRES PANGANDARAN	3	2	1
8	POLRES CIMAHI	2	-	2
9	POLRES BANJAR	5	2	3
10	POLRES GARUT	3	1	2
11	POLRES PURWAKARTA	2	2	-
12	POLRES SUBANG	5	5	-
13	POLRES SUKABUMI	5	2	3
14	POLRES KARAWANG	2	-	2
15	POLRES TASIKMALAYA KAB	2	-	2
16	POLRES INDRAMAYU	1	1	-

17	POLRES CIANJUR	1	-	1
18	POLRES MAJALENGKA	1	1	
19	POLRES SUMEDANG	1	-	1
20	POLRES SUKABUMI KOTA	-	-	-
21	POLRES KUNINGAN	3	2	1
22	POLRES CIREBON KOTA	-	-	-
23	POLRES BOGOR KOTA	-	-	-
	<b>JUMLAH TOTAL</b>	<b>183</b>	<b>128</b>	<b>55</b>

### Data Kelompok Teroris yang ditangkap di Wilkum Polda Jabar Tahun 2022

NO	WAKTU	KELOMPOK	KRONOLOGIS KEJADIAN	KET
1	2	3	4	5
1.	Pada hari Minggu tanggal 03 April 2022 pukul 12.30 WIB di Kp. Ciater Rt. 001 Rw. 009 Ds. Rawakalong Kec. Gunungsindur Kab. Bogor.	Negara Islam Indonesia (NII)	<p>ersangka terduga teroris Sdr. Teguh ditangkap oleh Densus 88 AT Polri pada hari Minggu tanggal 03 April 2022 sekitar pukul 09.00 WIB di wilayah Tangerang Selatan Banten.</p> <p>Pada hari Minggu tanggal 03 April 2022 pukul 12.30 WIB di Kp. Ciater Rt. 001 Rw. 009 Ds. Rawakalong Kec. Gunungsindur Kab. Bogor telah dilaksanakan kegiatan penggeledahan rumah yang dijadikan Kantor Negara Islam Indonesia (NII). Rumah tersebut diketahui milik Sdr. NGADIMIN yang sudah dikontrak oleh pelaku Sdr. TEGUH selama 1,5 tahun An. PARISUL NUR ISLAM dan Sdr. PURWANTO. Barang bukti yang diamankan sbb :</p> <ul style="list-style-type: none"> <li>➤ 2 (dua) buah senjata tajam jenis parang</li> <li>➤ 1 (satu) buah senapan angin beserta tas</li> <li>➤ 1 (satu) Buku tentang Urgensi Mempelajari Islam;</li> <li>➤ 1 (satu) Box Peluru Senapan Angin;</li> <li>➤ 2 (dua) Buah KTP a.n Bayu Fadila dan Achmad Fauzan;</li> <li>➤ 7 (tujuh) Buah Handphone;</li> <li>➤ 1 (satu) Buah Tablet;</li> <li>➤ 1 (satu) Buah Flashdisk;</li> <li>➤ 3 (tiga) Buah Kunci Mobil Toyota;</li> <li>➤ 3 (tiga) Buah Kunci Motor Kawasaki;</li> <li>➤ 1 (satu) Buah Buku Laporan Pertanggung Jawaban Yayasan Griya Yatim dan Dhuafa;</li> <li>➤ 1 (satu) Buah Teropong beserta Tas;</li> <li>➤ 1 (satu) Buah Buku Bon Anggun Florist;</li> <li>➤ 1 (satu) Buah Buku Arsip;</li> <li>➤ 1 (satu) Buah Golok;</li> </ul>	Terduga teroris Sdr. Teguh ditangkap di Wilkum Tangerang Selatan Banten, namun Sdr. Teguh mempunyai rumah yang dijadikan Kantor Negara Islam Indonesia (NII) di Kp. Ciater Rt. 001 Rw. 009 Ds. Rawakalong Kec. Gunungsindur Kab. Bogor (Wilkum Polres Bogor Polda Jawa Barat).

			<p>T&gt; 1 (satu) Name Tag CV. Sumber Mandiri Persada;</p> <ul style="list-style-type: none"> <li>➤ 1 (satu) Gepok Kartu Electronic Money (E-Money);</li> <li>➤ 2 (dua) Buah CPU Komputer;</li> <li>➤ Kendaraan R4 Toyota Avanza Silver Plat Nomor B 1476 TYM;</li> <li>➤ Kendaraan R4 Toyota Inova Plat Nomor B 1285 BYU</li> <li>➤ Kendaraan R4 Toyota Hilux B 9175 WSW</li> <li>➤ Kendaraan R2 Honda Revo Plat No B 3383 NZE</li> <li>➤ Kendaraan R2 Yamaha Jupiter Plat No B 6828 VVM</li> <li>➤ Kendaraan R2 Kawasaki KLX 150 Plat No B 4596 NJS</li> <li>➤ Kendaraan R2 Kawasaki KLX 150 Plat No B 3861 ERJ</li> <li>➤ Kendaraan R2 Kawasaki KLX 150 Plat No B 5639 BAS</li> </ul>	
2.	<p>Kamis tanggal 14 April 2022 pukul 16.38 WIB di depan Polsek Tamansari Jl. Raya PPN Ciapus Kec. Tamansari Kab. Bogor</p>	<ul style="list-style-type: none"> <li>➤ Anggota Sasana Bidang ALWI Kelompok Jamaah Islamiah (Sasana Angkatan 7)</li> <li>➤ Pernah melaksanakan pelatihan Sasana di Purwodadi Jawa Tengah</li> </ul>	<p>Pada hari Kamis tanggal 14 April 2022 pukul 16.38 WIB di depan Polsek Tamansari Jl. Raya PPN Ciapus Kec. Tamansari Kab. Bogor telah diamankan terduga jaringan terorisme Jemaah Islamian (JI) oleh Densus 88 AT Polri An. Pelaku Miqdad Nasirul Haq, TTL Karawang, 10 Juni 1996, Pekerjaan : Pengajar Taffizhul Quran Ponpes Darul Ulum Tamansari Bogor.</p> <p>Barang bukti yang diamankan antara lain sbb :</p> <ul style="list-style-type: none"> <li>➤ 1 (satu) unit kendaraan R2 merk Honda Revo No. Pol. F-3623-IM</li> <li>➤ 1 (satu) dompet warna hitam</li> <li>➤ 1 (satu) Kartu E-Money</li> <li>➤ 1 (satu) Kartu Debit BCA</li> <li>➤ 1 (satu) SIM An. Miqdad Nasirul Haq</li> <li>➤ 1 (satu) STNK Honda Beat No. Pol. B-6920-VLJ</li> <li>➤ 1 (satu) Handphone merk Readmi warna hitam</li> <li>➤ Uang tunai Rp. 110.200,-.</li> <li>➤ 1 (satu) materai</li> <li>➤ 1 (satu) lembar data belanja sembako</li> </ul>	<p>Berdasarkan pengecekan Rekening BCA No. 0954188619 Sdr. Miqdad Nasirul Haq adanya hubungan transaksi dengan beberapa jaringan / kelompok radikal yaitu</p> <ul style="list-style-type: none"> <li>➤ Sdr. M. Ghozy Samudra</li> <li>➤ Sdr. Muhsin Sirojudin</li> <li>➤ Sdr. Mutqin Nahrul Muh</li> <li>➤ Sdr. Nadiyah Ula (Alm)</li> <li>➤ Sdr. Firmasyah (Pok Anshor Daullah)</li> <li>➤ Sdr. Sandi Febrian (Mantan menantu Napiter asal Kalimantan Barat An. Kartono)</li> </ul>

3	Kamis tanggal 14 April 2022 pukul 19.50 WIB di Kios Warung Jl. Su-kaati Kec. Bandung Kidul Kota Bandung	<ul style="list-style-type: none"> <li>➤ Kelompok Ja-maah Islamiah</li> <li>➤ Anggota per-kumpulan aktif dari Pok JI Jawa Barat dan mengikuti latihan Idad JI.</li> </ul>	<p>Pada hari Kamis tanggal 14 April 2022 pukul 19.50 WIB di Kios Warung Jl. Su-kaati Kec. Bandung Kidul Kota Bandung telah dilakukan penangkapan terhadap terduga kelompok / jaringan teroris An. Sdr. Muhamad Jihad Mujahid, alamat KTP : Jl. Karasak Utara I No. 2B Rt. 02 Rw. 06 Kel. Karasak Kec. Astana Anyar Kota Bandung, alamat Tinggal : Kp. Pa-trol Rt. 01 Rw. 09 Ds. Gandasari Kec. Katapang Kab. Bandung.</p> <p>Barang Bukti 1 (satu) unit kendaraan R2 merk Honda Beat No. Pol. D-5386-OF</p>	
4	Kamis tanggal 14 April 2022 pukul 07.21 WIB di Apotek dan Dokter Umum dr. Mujiono Jl. Pajagalan No. 10 Ban-jaran Kab. Bandung	<ul style="list-style-type: none"> <li>➤ Kelompok Je-maah Islamiah (JI)</li> <li>➤ Merupakan Korwil di Bidang Dak-wah JI Jabar</li> <li>➤ Sering mem-berikan materi kepada Anggota JI</li> </ul>	<p>Pada hari Kamis tanggal 14 April 2022 pukul 07.21 WIB di Apotek dan Dokter Umum dr. Mujiono Jl. Pajagalan No. 10 Banjaran Kab. Bandung telah dilakukan penangkapan terhadap terduga kelompok / jaringan teroris An. Sdr. Endang Imanudin, alamat Komp. Parahyangan Kencana Blok G8 No. 26 Rt. 01 Rw. 04 Kel. Pananjung Kec. Cangkuang Kab. Bandung.</p> <p>Barang Bukti :</p> <ul style="list-style-type: none"> <li>➤ 1 (satu) unit R2 merk Yamaha Vega No. Pol. D-4911-OA</li> <li>➤ BPKB Yamaha Vega No. Pol. D-4911-OA</li> <li>➤ BPKB An. Aman Iskawandi</li> <li>➤ Uang tunai Rp. 1.002.000,-.</li> <li>➤ KTP</li> <li>➤ SIM A</li> <li>➤ SIM C</li> <li>➤ ATM BRI</li> <li>➤ Kartu Agen HNI</li> <li>➤ 2 (dua) buah STNK sepeda motor An. Ramdan Supriatna dan An. Aman Iskawandi</li> <li>➤ Multitool</li> <li>➤ HP merk Xiaomi 4X</li> </ul>	Dilakukan penangkapan pada saat bersamaan dengan Sdr. Dedi di TKP di Apotek dan Dokter Umum dr. Mujiono Jl. Pajagalan No. 10 Banjaran Kab. Bandung
5	Kamis tanggal 14 April 2022 pukul 07.21 WIB di Apotek dan Dokter Umum dr. Mujiono Jl. Pajagalan No. 10 Ban-jaran Kab. Bandung	<ul style="list-style-type: none"> <li>➤ Kelompok Je-maah Islamiah (JI)</li> </ul>	<p>Pada hari Kamis tanggal 14 April 2022 pukul 07.21 WIB di Apotek dan Dokter Umum dr. Mujiono Jl. Pajagalan No. 10 Banjaran Kab. Bandung telah dilakukan penangkapan terhadap terduga kelompok / jaringan teroris An. Sdr. Dedi, alamat Kp. Cikupa Rt. 003 Rw. 009 Ds. Bojongmanggu Kec. Pamengpeuk Kab. Bandung</p>	Dilakukan penangkapan pada saat bersamaan dengan Sdr. Endang Imanudin di TKP di Apotek dan Dokter Umum dr. Mujiono Jl. Pajagalan No. 10 Banjaran Kab. Bandung



6	Sabtu tanggal 16 April 2022 pukul 20.05 WIB di Ds. Kasugengan Lor Kec. Depok Kab. Cirebon	➤ Kelompok Je-maah Islamiah (JI)	<p>Pada hari Sabtu tanggal 16 April 2022 pukul 20.05 WIB di Ds. Kasugengan Lor Kec. Depok Kab. Cirebon telah dilakukan penangkapan terhadap terduga jaringan terorisme Sdr. Faisal Muhammad Akbar oleh Tim Densus 88 AT Polri</p> <p>Barang bukti yang diamankan :</p> <ul style="list-style-type: none"> <li>➤ 1 (satu) unit kendaraan R2 merk Yamaha Zupiter MX, warna hitam, No. Pol. E-3769-SK</li> <li>➤ 1 (satu) kopyah milik Sdr. Faisal</li> </ul>	
7	Minggu tanggal 17 April 2022, pukul 17.30 WIB di Mall Yogya Jl. Kepatihan Kota Bandung	➤ Kelompok Je-maah Islamiah (JI)	<p>Pada hari Minggu tanggal 17 April 2022, pukul 17.30 WIB di Mall Yogya Jl. Kepatihan Kota Bandung telah dilakukan penangkapan terhadap terduga kelompok / jaringan terorisme Sdr. Askary Shibghotulhaq, TTL : Semarang 26 Maret 1990, pekerjaan swasta, oleh Densus 88 AT Polri.</p> <p>Pada hari Minggu tanggal 17 April 2022, pukul 22.00 s/d 23.20 WIB di rumah kontrakan Jl. Kuping Gajah No. 24 RT 04 RW 04 Kelurahan Cisaranten Kulon Kota Bandung telah dilakukan penggeledahan rumah terduga teroris An. Sdr. Askary Shibghotulhaq.</p> <p>Barang Bukti yang diamankan :</p> <ul style="list-style-type: none"> <li>➤ Dompot berwarna hitam merk Planet Ocean</li> <li>➤ 1 (satu) Handphone merk Evercross</li> <li>➤ 1 (satu) Handphone Merk Vivo putih</li> <li>➤ 1 (satu) HP merk Ever Cross warna biru</li> <li>➤ 1 (satu) HP merk Redmi warna biru</li> <li>➤ 1 (satu) HP merk xiaomi warna hitam</li> <li>➤ 1 (satu) flasdis Sandisk yang warna hitam merah</li> <li>➤ 1 (satu) flasdis sandisk yang warna hitam</li> <li>➤ 1 (satu) plastik berisi kartu perdana dan moese</li> <li>➤ 1 (satu) kuitansi dari FARID ABROR</li> <li>➤ 1 (satu) buku tabungan simpedes</li> <li>➤ 1 (satu) laptop warna biru merk ACER</li> </ul>	Dilakukan penangkapan pada saat Sdr. Askary Shibghotulhaq menuju Mall Yogya Kepatihan Bandung dengan maksud belanja kebutuhan sehari-hari.

			<ul style="list-style-type: none"> <li>➤ 1 (satu) Nokia warna Biru</li> <li>➤ 1 (satu) Hardisk Seagate warna hitam</li> <li>➤ 1 (satu) Hardisk transcend warna hitam</li> <li>➤ 1 (satu) Tas Body pack warna coklat</li> <li>➤ 1 (satu) plat Nomer D 5158 ZBX</li> <li>➤ 1 (satu) Samsak</li> <li>➤ 1 (satu) Samurai dengan sarung warna hitam</li> <li>➤ 1 (satu) buah Handphone Xiaomi warna hitam</li> <li>➤ 1 (satu) buah Harddisk Seagate warna hitam 1 TB</li> <li>➤ 1 (satu) Hp Nokia warna merah</li> <li>➤ 1 (satu) buah tabungan BCA</li> <li>➤ 1 (satu) kartu keluarga an. Umar satria</li> <li>➤ ID CARD an. Askary</li> <li>➤ KTP An. Umar satria</li> <li>➤ KTP An. Fatimah Zahra.</li> <li>➤ KTP An. Askary Shibqhotulhaq</li> <li>➤ SIM C An. Zulfikar halum.</li> <li>➤ 1 (satu) MAP bening berisi selebaran bertuliskan arab.</li> <li>➤ 1 Fotocopy Ktp An Farid Abrur</li> <li>➤ Fotocopy An. Athoillah Aulawi</li> <li>➤ Fotocopy Ktp An. Umar Satrio</li> <li>➤ Foto Copy Ktp An Askary Shibqhotulhaq</li> <li>➤ 1 Kartu First Choice</li> <li>➤ 1 Buku Tabungan Bri Syariah</li> <li>➤ 1 pasport an Askary Shibqhotulha</li> <li>➤ SIM C An. Askary Shibqhotulhaq</li> <li>➤ SIM A An. Askary Shibqhotulhaq</li> <li>➤ KTP an Askary Shibqhotulha alamat Prov Jawa Tengah</li> <li>➤ 1 Bundel kertas berisi KTP</li> <li>➤ 1 Map Cokelat berisi Fotocopy KK dan FC KK</li> <li>➤ 1 (satu) CD</li> </ul>
--	--	--	---

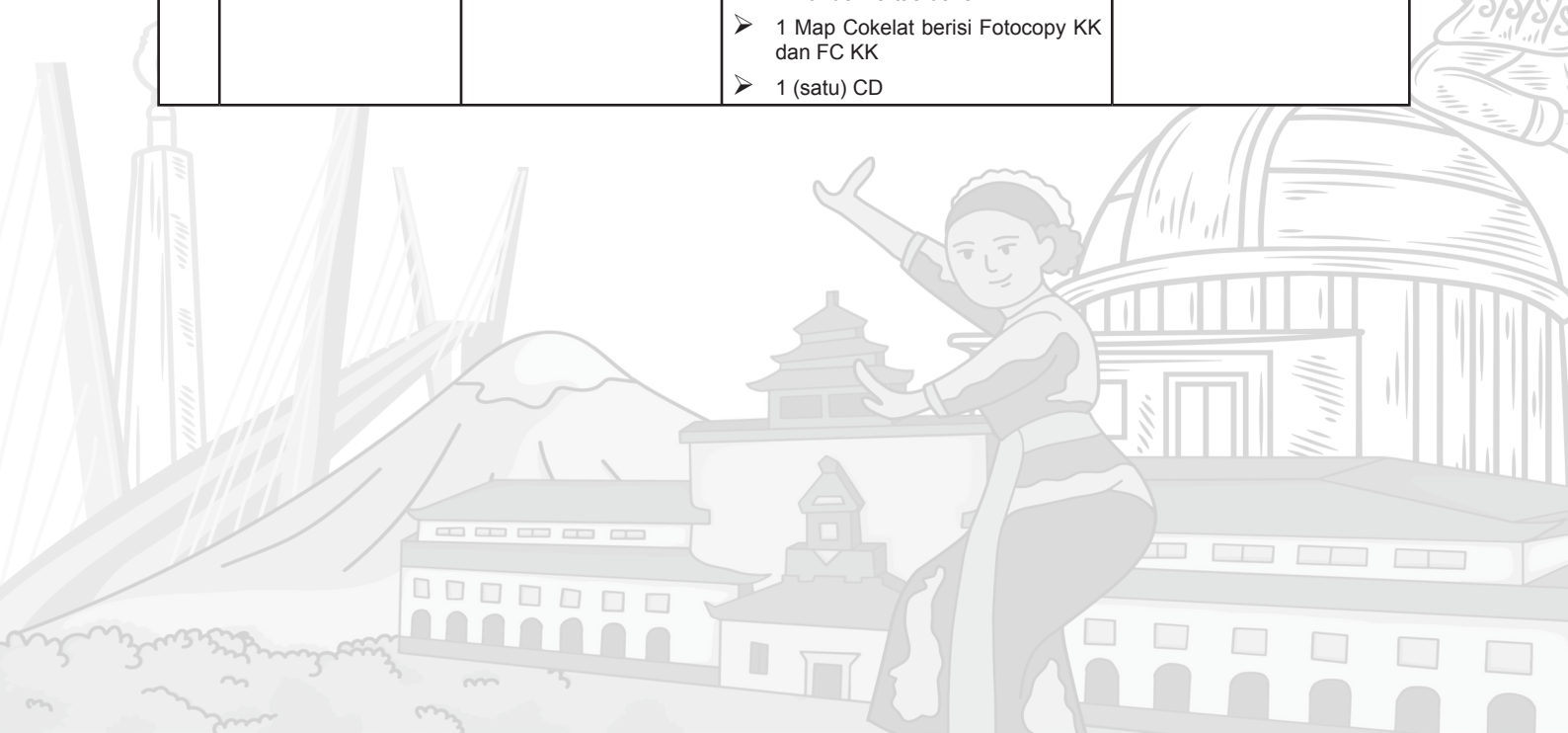

8.	<p>Senin tanggal 18 April 2022 Pukul 07.20 WIB di Jl. Cikamiri Ds. Sukakarya Kec. Tarogong Kidul Kab. Garut</p>	<p>➤ Kelompok Jemaah Islamiah (JI)</p>	<p>Pada hari Senin tanggal 18 April 2022 Pukul 07.20 WIB di Jl. Cikamiri Ds. Sukakarya Kec. Tarogong Kidul Kab. Garut, telah diamankan Terduga Teroris Jaringan Jema'ah Islamiyah (JI) Sdr. Rully Hilman, TTL Garut, 24 April 1984, Wiraswata, alamat Jl. Cikamiri Ds. Sukakarya Kec. Tarogong Kidul Kab. Garut.</p> <p>Barang bukti yang diamankan :</p> <ul style="list-style-type: none"> <li>➤ Dompot berwarna hitam merk Planet Ocean</li> <li>➤ 1 (satu) Handphone merk Evercross</li> <li>➤ 1 (satu) Handphone Merk Vivo putih</li> <li>➤ 1 (satu) HP merk Ever Cross warna biru</li> <li>➤ 1 (satu) HP merk Redmi warna biru</li> <li>➤ 1 (satu) HP merk xiaomi warna hitam</li> <li>➤ 1 (satu) flasdis Sandisk yang warna hitam merah</li> <li>➤ 1 (satu) flasdis sandisk yang warna hitam</li> <li>➤ 1 (satu) plastik berisi kartu perdana dan moese</li> <li>➤ 1 (satu) kuitansi dari FARID ABROR</li> <li>➤ 1 (satu) buku tabungan simpedes</li> <li>➤ 1 (satu) laptop warna biru merk ACER</li> <li>➤ 1 (satu) Nokia warna Biru</li> <li>➤ 1 (satu) Hardisk Seagate warna hitam</li> <li>➤ 1 (satu) Hardisk transcend warna hitam</li> <li>➤ 1 (satu) Tas Body pack warna coklat</li> <li>➤ 1 (satu) plat Nomer D 5158 ZBX</li> <li>➤ 1 (satu) Samsak</li> <li>➤ 1 (satu) Samurai dengan sarung warna hitam</li> <li>➤ 1 (satu) buah Handphone Xiaomi warna hitam</li> <li>➤ 1 (satu) buah Harddisk Seagate warna hitam 1 TB</li> <li>➤ 1 (satu) Hp Nokia warna merah</li> <li>➤ 1 (satu) buah tabungan BCA</li> <li>➤ 1 (satu) kartu keluarga an. Umar satria</li> </ul>	
----	---	--	--	--

			<ul style="list-style-type: none"> <li>➤ ID CARD an. Askary</li> <li>➤ KTP An. Umar satria</li> <li>➤ KTP An. Fatimah Zahra.</li> <li>➤ KTP An. Askary Shibghotulhaq</li> <li>➤ SIM C An. Zulfikar halum.</li> <li>➤ 1 (satu) MAP bening berisi selebaran bertuliskan arab.</li> <li>➤ 1 Fotocopy Ktp An Farid Abrur</li> </ul> <p>Pada hari Jumat tanggal 22 April 2022 pukul 20.10 WIB di Polsek Banyongbong telah dilaksanakan penyerahan barang bukti milik tersangka Sdr. Rulli Hilman oleh Densus 88 AT Polri kepada istri dan orang tua Sdr. Rulli Hilman yang disaksikan oleh Ketua RT dan RW Ds. Mekarjaya Kec. Tarogong Kidul Kab. Garut. Adapun barang bukti yang diserahkan :</p> <ul style="list-style-type: none"> <li>➤ 1 (satu) dompet yang berisi uang Rp. 116.000,-.</li> <li>➤ 1 (satu) unit sepeda motor merk Honda Supra X 125, warna hitam, No. Pol. D-3607-UV</li> <li>➤ 1 (satu) HP merk Nokia</li> <li>➤ 1 (satu) Sim Card 3</li> <li>➤ 1 (satu) Sim Card IM3</li> <li>➤ 2 (dua) busur panah</li> <li>➤ 2 (dua) anak Panah</li> </ul>	
--	--	--	--	--



9.	Kamis Tanggal 08 Desember 2022 Pukul 07.45 Wib bertempat depan Kantor Pos babakan sari No.155 babakan sari Kiara Condong Kota Bandung	3 orang sbb : 1. YUDINOF SYAPUTRA 2. AHMAD SUHERMAN ALS ABU IBRAHIM 3. ASEP SUPRIYADI ALIAS KAPTEN	<p>Pada Hari Kamis Tanggal 08 Desember 2022 Pukul 07.45 Wib bertempat depan Kantor Pos babakan sari No.155 babakan sari Kiara Condong Kota Bandung telah dilakukan penangkapan terhadap pelaku tindak pidana terorisme oleh Densus 88 Satgas Wil Jabar di wilayah Kota Bandung, dan di Wilayah Desa Cibodas Kec. Lembang Kab. Bandung Barat telah dilaksanakan tindakan hukum penangkapan diduga kelompok jaringan teroris Jamaah Ansharut Daulah (JAD) oleh Densus 88 AT Polri Pasca terjadinya serangan Bom Bunuh Diri di Mapolsek Astana Anyar.</p> <p>Barang bukti yang diamankan :</p> <p>1. Dompet warna hitam berisi : Stnk atas nama Ikin sodikin, Uang tunai sebesar Rp. 27.000,00 Kr. 2 Honda Vario putih no.pol D 2110 KU. 1 buah ATM BCA. 1 buah ATM MANDIRI. 1 KTP an ASEP SUPRIYADI. 1 kartu pengobatan yusuf. 1kartu indonesia sehat an Asep supriadi. 1 ATM DIGIBANK. 1 kartu SIM C an asep supriyadi. 1 kartu yogya gokart. 1 Tas sekolah anak, buku anak</p>	
----	---	---	--	--



10.	Sabtu tanggal 10 Desember 2022 pukul Wib di Jl. Raya Sukamukti - Cinta Kec. Karangtengah Kab. Garut, telah diamankan Terduga Teroris Jaringan Jamaah Ansharut Daulah (JAD).	Sdr. DIAN YUDI SAPUTRA (Jaringan Jamaah Ansharut Daulah (JAD) dan Bom bunuh diri di Polsek Astana Anyar Kota Bandung)	<p>Pada hari Sabtu tanggal 10 Desember 2022 pukul Wib di Jl. Raya Sukamukti - Cinta Kec. Karangtengah Kab. Garut, telah diamankan Terduga Teroris Jaringan Jamaah Ansharut Daulah (JAD).</p> <p>Barang Bukti yg diamankan :</p> <ul style="list-style-type: none"> <li>- Data Barang Bukti</li> <li>- 1 Buah Motor Vario 110 warna Biru dengan Nopol D 2481 OO</li> <li>- 2 Kartu Imunisasi Dewasa Indonesia A.N DIAN YUDI SAPUTRA</li> <li>- 2 Kartu ATM Bank BRI (6013014032818562) (6013014077513235)</li> <li>- 1 Surat SIM C.A.N DIAN YUDI SAPUTRA</li> <li>- 1 Kartu ATM Mandiri (4616994173664394)</li> <li>- 1 Kartu NPWP A.N DIAN YUDI SAPUTRA (89.545.832.1-424.000)</li> <li>- 1 Kartu BPJS A.N DIAN YUDI SAPUTRA (0001810734862)</li> <li>- 1 Kartu KTP A.N DIAN YUDI SAPUTRA (3273132709850001)</li> <li>- 1 Surat SKCK A.N DIAN YUDI SAPUTRA</li> <li>- 1 Buah Dompot</li> <li>- 1 Lembar tulisan Login dan Password</li> <li>- 1 Mie Sedaap</li> <li>- 1 Buah Shampoo Dove</li> <li>- 1 Buah Gunting Kuku</li> <li>- 1 Buah Sikat Gigi</li> <li>- 1 Buah Deodoran Nivea Men</li> <li>- 1 Buah Kunci Motor</li> <li>- 1 Buah Telepon Genggam Merk VIVO</li> <li>- 1 Buah Tas Selempeng Merk Ozone</li> <li>- 1 Buah Fresh Care Merah</li> <li>- 2 Kantong Plastik hitam Pakaian</li> <li>- 1 Kantong Plastik hitam Bolu</li> <li>- 1 Buah Tas Kain</li> </ul>	
11	Selasa tanggal 13 Desember 2022 sekira pukul 17.37 WIB, TKP di Jalan Kp. Babakan Simpar Ds. Simpar Kec. Cipunagara Kab. Subang.	Sdr. TAJUDIN (pengembangan dari kelompok teroris paska Bom Bunuh diri di Polsek Astana Anyar Kota Bandung)	<p>Pada hari Selasa tanggal 13 Desember 2022 sekira pukul 17.37 WIB, TKP di Jalan Kp. Babakan Simpar Ds. Simpar Kec. Cipunagara Kab. Subang telah dilakukan Penangkapan terhadap Terduga Jaringan Teroris oleh Tim Tindak Densus 88/AT.</p> <p>Barang bukti yang diamankan :</p> <ul style="list-style-type: none"> <li>➤ 1 unit Yamaha Xeon No. Pol. T-2062-WP.</li> <li>➤ 1 bh tas kecil warna abu-abu</li> <li>➤ dompet warna coklat</li> <li>➤ 1 unit smartphone merek Asus.</li> <li>➤ 1 unit powerbank</li> <li>➤ 1 bh headset</li> <li>➤ 1 bh sket/gambar bidang sawah</li> <li>➤ 1 bh STNK motor</li> <li>➤ 1 bh KTP</li> <li>➤ 1 bh SIM C</li> <li>➤ 1 bh sisir rambut</li> <li>➤ 2 bh senter LED USB</li> </ul>	saat dalam perjalanan pulang dari sawah menuju rumahnya, dengan mengendarai sepeda motor Yamaha Xeon No. Pol. T-2062-WP, Warna Merah Marun. Selanjutnya Sdr. Tajudin diamankan kedalam kendaraan Tim Densus 88 AT, dan dibawa ke Mapolres Subang untuk dilakukan pemeriksaan sementara (interogasi).

12.	Jumat tanggal 16 Desember 2022 pukul 08.00 WIB di Jl. Samoja No. 4A Kel. Samoja Kec. Batununggal Kota Bandung	ARIFIN NUR HIDAYAT-ULLAH ALIAS IPIN (pengembangan dari kelompok teroris paska Bom Bunuh diri di Polsek Astana Anyar Kota Bandung, kelompok JAD)	Pada hari Jumat tanggal 16 Desember 2022 pukul 08.00 WIB di Jl. Samoja No. 4A Kel. Samoja Kec. Batununggal Kota Bandung telah dilakukan penangkapan oleh Tim Densus 88 AT / Polri terhadap pelaku Sdr. ARIFIN NUR HIDAYATULLAH Alias IPIN terduga jaringan terorisme Jamaah Ansharut Daulah (JAD).	
13	Rabu tanggal 07 Desember 2022 pukul 08.10 WIB di Kantor Polsek Astanaanyar KotaBandung	AGUS SUJATNO Alias AGUS MUSLIM BinWAHID (pelaku Bom Bunuh Diri Polsek Astana Anyar)	Pada hari Rabu tanggal 07 Desember 2022 pukul 08.10 WIB di Kantor Polsek Astanaanyar KotaBandung telah terjadi aksi bom bunuh diri yang dilakukan oleh Sdr. AGUS SUJATNO. Atas kejadian tersebut pelaku meninggal dunia dengan tubuh terpotong menjadi 3 bagian dan 1 orang Anggota Polsek Astanaanyar meninggal dunia An.Aipda SOFYAN DIDU  serta 10 orang anggota Polsek Astanaanyar mengalami luka-luka.  Barang Bukti yg di amankan : ➤ 1 Unit kendaraan sepeda motor merk Suzuki Shogun, No.Pol. AD-5055-S. ➤ Didepan motor pelaku terempel kertas yang bertuliskan KUHP, Hukum Syirik / Kafir perangi para penegak hukum setan QS : 9:29 ➤ Didepan motor pelaku terdapat stiker hitam lingkaran putih bertuliskan arab (Lambang ISIS) ➤ Helm half face merk Ink, warna abu-abu.	
14	Pada hari Selasa tanggal 07 Februari 2023 pukul 04.56 WIB di Ds. Kubang Kec. Talun Kab. Cirebon, telah dilakukan penangkapan oleh Tim Tindak Densus 88 AT Polri, Satgaswil Jabar dan Satgaswil Sumsel terhadap jaringan teror kelompok Jamaah Islamiyah (JI) di wilayah Kab. Cirebon	AGUS TRIANA SAPUTRA  TTL : Palembang, 26 Agustus 1995, NIK : 1671072608950005, KK : 3209141009210005, Islam, Wiraswasta, Ayah : Sumarta Ibu : Yanti Irmayanti  Alamat KTP: Blok Kliwon, RT. 7 RW. 4 Kubang Kab. Cirebon Jawa Barat	➤ 1 (satu) unit Motor Yamaha Jupiter Z warna Hitam (Skotlet) No. Pol. BG-5908-UU Noka : MH32P20078K876891, Nosin : 2P2 - 958570 ➤ 1 (satu) buah Buku tulis warna Coklat. ➤ 1 (satu) FC KTP. ➤ 1 (satu) Buku Tabungan Bank Mandiri Syariah An. RANTI. ➤ 1 (satu) Kartu ATM Bank Mandiri ➤ 1 (satu) unit HP merk Oppo CPH 2083 warna biru ➤ 1 (satu) unit HP merk Nokia 105 warna merah	Sdr. AGUS TRIANA SAPUTRA merupakan DPO jaringan teror kelompok Jamaah Islamiyah (JI) asal Prov. Sumsel yang merupakan Bendahara Jamaah Islamiyah (JI) bagian Sumatera Selatan

### c. Pengawasan Orang Asing

Setelah diberlakukannya Undang-undang Nomor 6 tahun 2011 Tentang Keimigrasian maka Kewenangan Polri terhadap Warga Negara dan Tenaga Kerja Asing hanya sebatas pada wilayah penegakan hukum. Jika ada orang asing yang melakukan pelanggaran atau berbuat kejahatan bisa langsung ditangani Kepolisian untuk di proses secara hukum, untuk kewenangan pengawasan orang asing kini sepenuhnya ada di ranah Imigrasi bukan lagi Kepolisian lagi. Apabila ada pelanggaran hukum dasarnya KUHP, Adapun Permasalahan Orang Asing meliputi Kejahatan pelanggaran OA terhadap ketentuan hukum / Per UU yang berlaku umum seperti Pencurian, Penipuan, penggelapan, pemalsuan, Penganiayaan, Pembunuhan, Pemerkosaan dan Narkotika

Data Pengungsi yang dilayani JRS (*Jesuit Refugee Service*) melalui Program “*Berteman dengan Pengungsi di Wilayah Urban*” (*BeFriend Urban Refugees*), November 2021 Wilayah : Dampingan Kecamatan Cisarua dan Megamendung, Kab. Bogor dan Bogor Kota, Jawa Barat. Yayasan Jesuit Refugee Service Gg. Cabe DP III/no.09 dn 13, Puren, Pringwulung, Depok, Sleman, Yogyakarta 55283, Phone/Fax: 0274-517405, Mobile: 0812 8149 0787 e-mail :indonesia@jrs.or.id, website: www.jrs.or.id

Alamat JRS Bogor : Komplek Perumahan Kehutanan Wanamulya II No. 39, Jalan Raya Wangun, Sindangsari, Bogor Timur, Jawa Barat Telp Sekretariat: 0251-8244977 JRS (*Jesuit Refugee Service*) hadir di daerah Kabupaten Bogor, terutama di Kecamatan Cisarua dan Megamendung, sebagai respon atas adanya kebutuhan perlindungan para pengungsi yang tinggal di wilayah tersebut. Kebutuhan perlindungan tersebut mencakup kebutuhan pelayanan kesehatan bagi para pengungsi yang memiliki kesulitan finansial, pemenuhan informasi atas proses penentuan status pengungsi yang dilakukan oleh UNHCR, dan juga kebutuhan untuk kegiatan- kegiatan yang bersifat pendampingan psikologis, *educational* dan *psychosocial*. Minimnya akses yang dimiliki oleh para pengungsi terhadap kebutuhan dasar yang menunjang kehidupan mereka, ditambah dengan adanya kelompok-kelompok rentan di antara para pengungsi seperti anak-anak, lansia, dan juga orang-orang yang berkebutuhan khusus, serta pengungsi rentan dalam situasi pandemi COVID-19 yang dipandang oleh JRS sebagai sebuah kebutuhan yang membutuhkan solusi bersama

Dalam menjalankan berbagai programnya, JRS selalu berusaha untuk menjalin komunikasi yang baik dengan seluruh pihak yang berkehendak baik. Prinsip- prinsip keterbukaan JRS termanifestasi dalam hubungan-hubungan dialogis dengan para pemangku pemerintahan daerah sampai dengan masyarakat lokal serta beberapa organisasi lain yang memiliki perhatian yang searah terhadap pengungsi. JRS berkeyakinan bahwa dengan membina komunikasi yang baik di antara para pemangku kepentingan maka perlindungan bagi pengungsi serta masyarakat lokal dapat terjaga dengan baik. Oleh karena itu, JRS tidak berkeberatan untuk membagikan informasi terkait pengungsi dampingan JRS kepada para pemangku kepentingan.

Banyaknya jumlah pengungsi yang memilih untuk tinggal di Cisarua dan Megamendung menjadikan pelayanan JRS sangat terbatas. Oleh karena itu JRS juga menjalin komunikasi yang baik dengan organisasi-organisasi yang memiliki perhatian yang sejalan seperti UNHCR, IOM, CWS, Dompot Dhuafa dan lainnya, dengan tujuan agar pengungsi yang benar-benar membutuhkan bantuan tidak luput dari perhatian. Kendatipun seluruh organisasi tersebut tidak menetap di kawasan Cisarua dan Megamendung, hubungan komunikasi tetap terjaga dengan baik. Dalam bagian berikutnya disajikan jumlah dan keterangan tentang siapa saja orang- orang yang dilayani JRS sampai dengan 15 November 2021.



Tertanggal 15 November 2021, orang - orang yang mendapatkan pelayanan dari JRS di wilayah Kec. Cisarua, Kec. Megamendung, dan Kota Bogor adalah 120 orang. Perincian data tersebut sebagai berikut :

**Tabel Data Pilah Penerima Bantuan JRS menurut Jenis Kelamin, Asal Negara, dan Rentang Usia**

Jenis Kelamin	Perempuan							Total P	Laki-laki						Total L	Grand Total
	Kategori Usia	AFG	ETH	IRN	IRQ	PAK	PAL		SOM	AFG	IRQ	PAK	PAL	SOM		
Adult	40	1	1	7	2	1	1	53	20	1	2		2	2	27	80
Child	14		1	3				18	11		1				12	30
Elder	5							5	4			1			5	10
<b>Gran Total</b>	<b>59</b>	<b>1</b>	<b>2</b>	<b>10</b>	<b>2</b>	<b>1</b>	<b>1</b>	<b>76</b>	<b>35</b>	<b>1</b>	<b>3</b>	<b>1</b>	<b>2</b>	<b>2</b>	<b>44</b>	<b>120</b>

**Tabel Data Pilah Penerima Bantuan JRS menurut Jenis kelamin, Asal Negara, dan Status Perkawinan**

	Perempuan							Total P	Laki-laki						Total L	Grand Total
	AFG	ETH	IRN	IRQ	PAK	PAL	SOM		AFG	IRQ	PAK	PAL	SOM	YEM		
<b>Keluarga</b>	58	1	2	10	2	1	1	75	22		3		1	2	28	103
Cipayung	3			4			1	8	1		2		1		4	12
Cisarua	53	1	2	6	1	1		64	21				2		23	87
Kota	2				1			3			1				1	4
<b>Bujang</b>	1							1	13	1		1	1		16	17
Cipayung												1	1		2	2
Cisarua	1							1	7						7	8
Kota									6	1					7	7
<b>GrandTotal</b>	<b>59</b>	<b>1</b>	<b>2</b>	<b>10</b>	<b>2</b>	<b>1</b>	<b>1</b>	<b>76</b>	<b>35</b>	<b>1</b>	<b>3</b>	<b>1</b>	<b>2</b>	<b>2</b>	<b>44</b>	<b>120</b>

#### d. Pengawasan dan Pengamanan Senpi & Handak

- 1) Bahan peledak sangat dibutuhkan dalam industri pertambangan untuk pembangunan nasional, namun bahan ini juga dapat disalahgunakan sehingga akan mengganggu stabilitas Kamtibmas. Handak merupakan suatu sarana penunjang pembangunan nasional, penyalahgunaan handak akan menimbulkan dampak negatif yang berakibat gangguan terhadap stabilitas kamtibmas. Bahan peledak dibedakan menjadi 2 (dua) macam yaitu bahan peledak Militer (organik TNI/Polri) dan bahan peledak Komersil (non organik TNI/Polri). Dalam upaya meningkatkan pengawasan dan pengamanan bahan peledak komersil (non organik TNI/Polri) maka dipandang perlu untuk diterbitkan buku saku tentang petunjuk pengawasan dan pengamanan bahan peledak komersial (non organik TNI/Polri).
- 2) Sesuai dengan ketentuan Perundang-undangan yang ada di Indonesia, kewenangan dalam pemberian izin Senpi Non Organik TNI / Polri adalah oleh

Kapolri atau Pejabat yang ditunjuk olehnya. Senpi Non Organik TNI / Polri di Indonesia hanya diizinkan untuk :

- Kelengkapan Satpam / Polsus
- Keperluan olah raga menembak / berburu
- Kelengkapan perorangan untuk bela diri
- Keperluan penelitian dan koleksi

### Data Adminstrasi Senpi dan Handak Tahun 2023 yaitu :

#### Pelayanan Administrasi Senpi dan Handak Tahun 2023

NO	REGISTRASI/KEGIATAN	BULAN												JMH
		JAN	FEB	MAR	APR	MEI	JUN	JUL	AGS	SEP	OKT	NOP	DES	
1	2	3	4	5	6	7	8	9	10	11	12	13	14	15
1	<b>SENPI</b>													
	a. SI angkut untuk keperluan Satpam/Polsus	1	45	36	0	9	2	6	6					105
	b. SI angkut untuk keperluan berburu	45	50	61	12	72	37	66	70					413
	c. SI angkut untuk keperluan target/reaksi	8	3	5	4	10	5	5	8					48
	d. Kartu ijin Pengpin untuk Satpam/Polsus	0	99	41	10	3	4	6	5					168
	e. Registrasi Perp. Buku Pas bela diri	31	29	40	0	28	28	44	30					230
	f. Registrasi Perp. Buku Pas Perbakin	41	41	16	22	35	28	29	22					234
	g. Registrasi Perp. Buku Pas Instansi	74	297	0	3	73	14	74	18					553
	h. Registrasi Buku Pas baru Karet bela diri	6	15	28	0	15	11	9	5					89
	i. Registrasi Buku Pas baru Gas bela diri	1	2	6	0	3	4	4	0					20
	i. Registrasi Buku Pas baru IKHSA bela diri	5	5	14	0	7	10	7	6					54
	j. Registrasi Buku Pas baru Perbakin	8	15	27	4	18	19	30	14					135
	k. Registrasi Buku Pas baru Karet Instansi	0	0	0	0	0	0	0	0					0
	l. Registrasi Buku Pas baru Gas Instansi	9	0	6	0	0	0	0	0					15
	m. Registrasi Buku Pas baru Senpi Instansi	0	0	0	23	3	0	4	21					51
	n. Rekomendasi Senpi/ Karet/Gas	83	102	121	50	77	88	72	96					689
2.	<b>HANDAK</b>													0
	a. Rekomendasi P3 Handak	7	3	13	1	3	3	2	9					41
	b. Rekomendasi P2 Handak	15	13	8	8	11	14	12	7					88
	c. Rekomendasi P1 Handak	15	13	7	1	9	9	12	11					77
	d. Rekomendasi gudang Handak	4	3	11	1	3	3	1	4					30

NO	REGISTRASI/KEGIATAN	BULAN												JMH
		JAN	FEB	MAR	APR	MEI	JUN	JUL	AGS	SEP	OKT	NOP	DES	
1	2	3	4	5	6	7	8	9	10	11	12	13	14	15
e.	Rekomendasi ekspor/re-ekspor Handak	0	0	0	0	1	0	0	1					2
f.	Rekomendasi lokasi pemusnahan Handak	0	0	0	0	0	0	0	0					0
g.	Rekomendasi alih guna Handak	1	1	1	1	0	1	0	2					7
h.	Rekomendasi beli dan distribusi Handak	4	1	1	1	2	3	4	3					19
i.	Rekomendasi pemusnahan Handak	0	0	0	0	2	0	0	0					2
j.	SI angkut Handak	15	7	6	15	13	17	13	9					95
k.	Sket Kembang Api	6	4	6	0	0	0	0	1					17
l.	SI Produksi Handak dlm kwsn end user	0	1	0	1	0	2	2	4					10
m.	Rekomendasi produksi/pembuatan Handak	0	0	0	0	0	0	0	0					0
n.	Rekomendasi angkut Handak antar Polda	10	1	1	5	3	1	4	5					30
o.	Rekomendasi jasa gudang Handak	0	0	1	0	0	0	0	0					1
p.	Rekomendasi hibah Handak	0	0	1	0	1	0	0	0					2
q.	Rekomendasi impor Handak	0	0	0	0	0	0	0	0					0
r.	Rekomendasi penggunaan kembang api	0	0	0	0	0	0	0	0					1
<b>3</b>	<b>PAMWAS ANGKUT HANDAK</b>													
a.	Wilayah Jabar	26	25	28	20	29	21	28	16					193
b.	Luar Jabar	30	31	27	20	31	34	33	35					241
<b>JUMLAH</b>														<b>620</b>

Data senjata api, karet dan gas untuk bela diri yang digudangkan di gudang Senpi Dit Intelkam Polda Jabar dan jajaran

NO.	TEMPAT PENGGUDANGAN	JUMLAH SENJATA		
		SENPI (IKHSA)	KARET	GAS
1	POLDA JABAR	12	100	82
2	POLRES BOGOR	1	12	5
3	POLRES BOGOR KOTA	-	25	10
4	POLRES SUKABUMI	-	2	-
5	POLRES SUKABUMI KOTA	-	-	2
6	POLRES CIANJUR	-	7	2
7	POLRES PURWAKARTA	-	-	1
8	POLRES KARAWANG	-	5	1
9	POLRES SUBANG	-	3	2
10	POLRES BANDUNG	-	2	-
11	POLRES CIMAH	1	3	2

12	POLRES SUMEDANG	-	-	-
13	POLRES GARUT	-	1	-
14	POLRES TASIK	-	-	-
15	POLRES TASIK KOTA	-	2	6
16	POLRES CIAMIS	-	1	1
17	POLRES BANJAR	-	-	1
18	POLRES CIREBON	-	5	4
19	POLRES CIREBON KOTA	-	2	1
20	POLRES MAJALENGKA	-	3	5
21	POLRES KUNINGAN	-	1	-
22	POLRES INDRAMAYU	-	1	1
23	POLRESTABES BANDUNG	2	24	20
24	MABES POLRI	3	5	-
25	POLDA METRO JAYA	3	16	8
26	POLRES LAMONGAN JATIM	-	1	-
27	POLRES BREBES JATENG	-	1	-
28	POLRES SUMBAWA NTB	-	1	-
29	POLRES BEKASI	-	1	-
30	IMPORTIR/DISTRIBUTOR	2	6	5
31	LANUD/TNI AU	1	-	-
32	POLRES NUNUKAN KALTIM	-	1	-
33	GUDANG SATPOL PP JABAR	-	-	2
34	INTEL KODAM JAYA	1	-	-
<b>JUMLAH</b>		<b>26</b>	<b>231</b>	<b>161</b>

Data Pengguna akhir Handak Komersial di wilayah hukum Polda Jabar

NO	NAMA PERUSAHAAN NAMA DIREKTUR / PENANGGUNGJAWAB	ALAMAT KANTOR ALAMAT LOKASI	PENGHUBUNG
1	2	3	4
<b>I. WILAYAH BOGOR</b>			
1	- PT. KARYA CITRA QUARINDO - TAN KIAN (DIR)	- Lippo Plaza Lt. 16 Jl. Jend. Sudirman Kav. 25 Jakarta 12920 Telp. 021- 5204551 Fax 021-5203519 - Kp. Sawah Ds. Cipinang Kab. Bogor	- DARMA08129462214 Ir. Paulus (Katek)
2	- PT. HOLCIM BETON - SOTER VITALYANUS MBALY	- Menara Jamsostek North Tower Building 15 th floor Jl. Jend. Gatot Subroto No. 38 Jkt 12930 Telp. 021-52962011 Fax. 021-52962022, 8234069, 8230011 021- 52962122 - Ds. Cipinang dan Ds. Sukasari Kec. Rumpin Kab. Bogor (Gn. Maloko)	- Ir. Murofik Urizal (Katek) 085711277611 - Heru Rusmanto (Kagud) - 0251-358720 - 021-5273437
3	- PT. HOLCIM INDONESIA - ARIES BUDIDJAJARIANTO	- Sda - Ds. Kembang Kuning Kec. Klapanunggal Kab. Bogor	HUMAN WICAKSONO 08129677747 EDI DAHANA087826240533

NO	NAMA PERUSAHAAN NAMA DIREKTUR / PENANGGUNGJAWAB	ALAMAT KANTOR ALAMAT LOKASI	PENGHUBUNG
1	2	3	4
4	-PT. INDOCEMENT TUNGGAL- PRAKARSA Tbk - ALEXANDER FRANS, SH (CORPORATE PUBLIC & IAD MNG)	- Wisma Indocement Lt 13 Jl. Jend. Su- dirman Kav. 70- 71 Jakarta 12910 Telp.021- 2512121, 2522121, 5703817 Fax. 021- 5701693 - Ds.Lulut Kec. Klapanunggal Kab. Bogor. 021-8754343, 8752812, 8752956	- Antonius J. Sito- rus 08561681918, 81319234576 - JonRodearman 085210847651 - Mohamad Teezar 08567205956 - Anggie Fauzi Setiawan 08112141308 - Bram 081377888396 - Nasrul Nadeak 081311073966 Ir. Prawiratno (Katek), Riyanto (Ka Gudang)
5	- PT. SUDAMANIK - H. TAMZIL ALI (DIR)	- Jl. Mangga Dua Raya Blok F1 No.16-17 Jakarta 10730Telp. 021- 6016664,6016661,6014414,6016660 - Kp. Lebakwangi Ds.Rengas jajar Kec. Cigudeg Kab.Bgr	- H. TAMZIL ALI 0811173625 081385520076 021-4621486 - Endang S (Katek)
6	- PT. GUNUNG MAS JAYA INDAH - Arifin Susilo Adiasa(Dir.)	- Jl. Teluk Betung No. 43 Jakpus 10230 Telp. 021-29955900 Fax. 021- 29955990 - Sentral Senayan II 20 F Jl. Asia AfrikaNo. 8 Jakpus 10270 - Ds. Lebakwangi Kec. Cigudeg Kab. Bogor	- Ir. Yefri Firmansyah (Katek) - IWAN 081881958881 - Rahmat (kagud)
7	- PT. PEMJAYA QUARRY MANGGALA - Drs. IBRAHIM(DIR)	- Graha Mobisel Lt 5 Jl. Buncit Raya No. 139 Jkt 12740 Telp. 021-7971190, 7971153 fax 021-7971090 - Kp.Nunggherang Ds.Tegallega Kec. Cigudeg Kab.Bogor	- Ir. AWAN PRIBADI (Katek) 081399898653 R. Sugih (Kagud) Suhandi (Ka Satpam)
8	- PT. GUNUNG SAMPURNA MAKMUR - Denny Susanto(Dir)	- Jl. Kapuk Kamal Raya No. 23 B Jakarta 14470 Telp. 021-4526224 - Gunung Sidomanik Kp. Lebak Wangi Ds. Batujajar Kec. Cigudeg Kab.Bogor	DINI MARIANI 085866865539 Fax 021-5551156 Ir. Gun Gun Pantja (Katek) Hotib (Ka gudang)
9	- PT. BATUJAYA MAKMUR - SUMARNA GUNAWAN (DIR) 0816702703	- Taman Kedoya Baru Jl Kedoya Angsana X Blok D 13/9 Jakarta 11520 Tlp 021-5812567, 70268066 - Ds. Rengasjajar Kec. Cigudeg Kab. Bogor 0251-470066, 470259	Ka Satpam DJIDJI 081519759320 Ir. Rosikin (Katek) Ka gudang, Jaja Sudarja
10	- PT. DEWI MAYANG MANIK - ANDI ERWIN SOSE (DIRUT)	- Jl. Prof. Dr. Latumenten Raya No. 26 Grogol Jkt 11450 Telp. 021-5600320, 663388, Fax. 021-5663486,6630006 - Ds. Rengasjajar Kec. Cigudeg Kab. Bogor. 0251- 0251-470164	IPDA Suroso Sidik Res Bogor SIMANJUNTAK 081573747819 M. Lukman Hermawan (Katek) Ernawati Bugis (Kagud)
11	- KUD SERBA GUNA - Ny. Hj. ISTIQOMAH ALAWI (KETUA) 0811111823	- Kp.Lebakwangi Ds. Rengasjajar Kec. Cigudeg Kab.Bgr, Tidak ada Telp. 08121354026 Erlansari, Amd (Katek), H. dadi (Kagud)	- ACEP HIDAYAT 08170129266 021-54200158 0251-7535907 - BUDI 081219159159

NO	NAMA PERUSAHAAN NAMA DIREKTUR / PENANGGUNGJAWAB	ALAMAT KANTOR ALAMAT LOKASI	PENGHUBUNG
1	2	3	4
12	- PT. ANEKA TAMBANG - I GEDE GUNAWAN, ST (GENERAL MANAGER/ KATEK)	- Ds.Bantarkaret Kec. Nanggung Kab. Bogor 16650 PO BOX 1 Telp. 0251- 8369999 Fax 0251-8681543, 8681540 Ir. Hari Widjajanto, MM (Katek)	- SUPARTONO KAPUT (SUPT WAREHOUSE) - HAFID RUPAEI, SE, MSI (SUPT KEAMANAN)
13	- PT. DESIRA GUNA UTAMA - Ir. PENI LARASATI (DIR)	- Jl. BDN I/II Ujung No. 10 B Cilandak Barat Jaksel 12430 Telp. 021-75909317, 98278178 Fax. 021- 75909315 - Ds. Argapura Kec.Cigudeg Kab. Bogor. 0251 -7158119, 7166596, 7159594,7158603	- H. TOTONG 085286503721
14	- PT. BATU GUNUNG MAKMUR - BAMBANG WIJANARKO (DIR) 085882427595	- Blok Gunung Sudamanik Kp.Kadaung Ds.Rengasjajar Kec. Cigudeg Kab. Bogor 021-33509971	- DINI 085866865539 Bambang Setyo (Katek) Ricky Riyadi (kagud)
15	- PT. MANIK JAYA - H. TB. ABDUL BASIT (DIR)	- Jl. Cilenggang I No. 9 Serpong Tangerang Banten Telp.021- 5373849 Fax. 021-7587457 - Ds.Batujajar Kec. Cigudeg Kab.Bogor	- JARWO 085888202628 H. TB. Imamudin (Katek)
16	- PT. BATU SAMPURNA MAKMUR - MELINDA PURNAMADAJA (DIRUT)	- Jl. Kapuk Kamal Raya No. 23 B Jakarta 14470 Telp. 021-5553703 - Ds. Cipinang Kec. Rumpin Kab. Bogor	- DINI085866865539 - Novindra AS, ST (Katek) - Dicky R (Kagud)
17	- PT. ALOMA WANGI - NY. HJ. ISTIQOMAH ALAWI (DIRUT) 0811111823	- Jl. Raya Parungpanjang Depan Kantor PLN Bogor Telp. 021-5979229 - Ds. Rengasjajar Kec. Cigudeg Kab. Bogor	- Imam Iskandar (Katek) - Memed (Kagud)
18	- PT. LOTUS SG LESTARI - ABDUL MANAN, ST (Katek)	- Rukan Garden House Blok B No. 12 Pantai Indah Kapuk Jakarta Utara 14470 Tlp. 021-29033600 Fax 29033611 - Kp. Pabuaran Ds. Cipinang Kec. Rumpin Kab. Bogor	- ABDUL MANAN (Katek) 087873113078 081912580791 - Lutfi Firmansyah (Kagud) - Markani (Ka Satpam)
19	- PT. PION QUARRY NUSANTARA - IR. BUDI ANDIANTORO, SE (DIR)	- Graha Mobisel Lt. 5 Jl. Buncit Raya No.139 Jakarta 12740 Po Box 4096 Telp. 021- 7971190, 7971153 - Ds. Sukasari Kec. Rumpin Kab.Bogor Sueb Dail (Kagud)	- Sueb DailKa Gudang - ADE ENDANG 08179132578 - Noni Marini, ST (Katek) 085882695103
20	- PT. MUSIKA PURBANTARA UTAMA - H. IMAM SYAFII (DIR)	- Jl. Raya Rawa Buntu Golden Vienna I Blok BB/16 Sektor XII.2 BSD City Tangerang 021-7564746, 75872281, Fax 021-75875531 - Ds. Cipinang Rumpin Bogor 021-9139359	IYAN (H. Ahmad Dahlan) Katek 08159530461 021-93134078 Kagud Yulius Kurniawan Ka Satpam Suhendri K
21	- PT.WIJAYA KARYABETON Tbk - IR. WILFRED I.A. SINGKALI	- Jl. Raya Jatiwaringin No. 54 Rt. ¼ Jati Cempaka Pondok Gede Kota Bekasi - Ds. Mekarjaya Kec.Cigudeg Kab. Bogor	Ipda Suroso Sidik (Res Bogor)
22	- PT. Dahana - Subiyanto	- Menara MTH 17th Floor Jl. MT Haryono Kav. 23 Jakarta 12820 021- 83782317,83782326 - Ds.Cipinang Kec. Rumpin Kab. Bogor	- YUDI YUSUF 08121350400 - DENDY 022- 93188160 - Ali 087827272795

NO	NAMA PERUSAHAAN NAMA DIREKTUR / PENANGGUNGJAWAB	ALAMAT KANTOR ALAMAT LOKASI	PENGHUBUNG
1	2	3	4
23	- PT. BATU SARANA PERSADA - AGUS RIYADI, Msc (DIRUT)	- Jl. Raya Pasar Minggu No. 11 Pejaten Timur Jaksel Jakarta Tlp. 021- 7970507 7944923 - Kp. Lebak Wangi Girang Ds. Ren- gasjajar Kec. Cigudeg Kab. Bogor 0251- 7161613,7156961, 7165136 - Ir. M. Darwis (Ka Gudang)	- SUJAI 08128393627 - Ir. Budiman, MT (Katek) 0818218195 - Hendra 08562227135 - Maryam 0816834127
24	- PT. BCMG TANI BERKAH - David Kasidi, ST (Katek) Hp. 081379417777	- Rukan Exclusive Blok i No. 20 Kapuk Muara / PIK Jakarta Utara 14460 021-56946370-71 Fax 56946283 - Jl. Cihideung Ds. Banyuwangi Kec. Cigudeg Kab. Bogor 0251-8968262	AKIONG 08111492727 BAMBANG 08568787079 Iskandar (Kagud)
25	- PT. GUNUNG TUA MANDIRI - HARTANTO BUDIDHARMA (Dirut)	- PT. Indocement TP Jl. Mayor Oking Jayaatmaja Citeureup Cibinong Bogor 021-87941018, 87940488 Fax 021-87941028, 87941003 - Blok Gunung Tua Ds. Banyuwangi Kec. Cigudeg Kab. Bogor. 021- 70739392	Ir. Saeful Zanan (Katek) 081574222454 Herlan (Kagud)
26	- PT. DIAN PURNAWIRAS- WASTA - H. AHMAD SURATMAN (mng Umum)	- Jl. Prof. Dr. Latumenten Raya No. 26 Grogol Jkt 11450 Telp. 021-5600320, 663388, Fax. 021-5663486, 6630006 - Jl. Gn. Picung Ds. Bangunjaya Kec. Cigudeg Bogor	H. SURATMAN 08881806027 lin Gaosul Alam, ST (Katek) Inang Saefudin (Kagud)
27	- PT. LOLA LAUTTUMUR - HENDRA LIM (Pimpinan) - CV. MULTI GUNA UTAMA - Hermanto (Dir)	- Jl. Pluit Permai II No. 21 Jakarta 14450 021-66606368, 66606367 - Kp. Joglo Ds. Cipinang Kec. Rumpin Kab. Bogor 021-98292132, 98266532, 70799128, 70939128	HERWAN IVANDRIA 0811199377, 082111178178 Ir. Supriyatno (Katek) 081322825382 WASMAN, ST M. Jamil (Ka gudang)
28	- PT. Tarabatuh Manunggal - Rocky Prawisuda R, ST	- Kencana Loka Sektor XII.1 Blok A 6 No. 1 BSD City Tangerang 021-75873003, 75873051 - Blok Gunung Salak Kp. Lebakwangi Hilir Ds. Rengasjajar Kab. Bogor 021- 71267496	MAWARDI 081381309977
29	- PT. Tarabatuh Manunggal - Rocky Prawisuda R, ST	- Blok B2 No. 3 Sektor XII.1 Kencana Loka BSD City Tangerang Selatan Tlp. 021- 68834213 Fax 021-75872633 - Ds. Cipinang Kec. Rumpin Kab. Bogor	Rocky Prawisuda R, ST (Katek) Ade Rahmat, SE (Ka Sat- pam) Mawardi 081381309977 Adi Minggar (Kagud)
30	- PT. SABADAN PITMAS LESTARI - NICK MUNANDAR (Dirut)	- Jl. Bhayangkara No. 125 Sukabumi Telp. 0266-241927 Fax. 0266-226059 - Ds. Cimenteng Kec. Campa Kab. Cianjur	EDI (POLRES CIANJUR) 0817879059 ROBIN 081317862508
31	- CV. LUMBUNG MINERAL SENTOSA - JAMES WILLIAM K (Dir/Katek)	- Kp. Nanggung Rt. 02/01 Ds. Bangun Jaya Kec. Cigudeg Kab. Bogor	Aiptu Suroso Sidik (Res Bgr 081385863094) Suherman (Kagud) Dadang Suryana (Katek)
32	- PT. CITRA ALAM SENTOSA - Denny Susanto (Dir)	- Kp. Kebon Nanas Ds. BatuJajar Kec. Cigudeg Bogor BAMBANG 081514104393	DINI MARIANI 085866865539 Tidak aktif

NO	NAMA PERUSAHAAN NAMA DIREKTUR / PENANGGUNGJAWAB	ALAMAT KANTOR ALAMAT LOKASI	PENGHUBUNG
1	2	3	4
33	- PT. BLASTINDO MITRA MANDIRI - NANA SUMARNA (Dirut) 087880453453, 0811920453	- Jl. Jend. A. Yani I Komplek BCS Blok A No. 23 Rawamangun Jaktim 13230 Tlp. 021-4895075 Fax 47865884 - Ds. Pasir Baru Kec. Cisolok Kab. Sukabumi	LASTRI 081315037814
34	- CV. SINAR MANDIRI - HENDI TANUWIJAYA	- Giriloka Blok F/12 Rt. 03/01 Kel. Lengkong Kec. Serpong Tangerang - Ds. Rengasjajar Kec. Cigudeg Kab. Bogor	Herman 081383381445 R. Arief Sugiharto (katek) Abdul Rohman (Kagud)
<b>II. WIL PURWAKARTA</b>			
1	- KOPERASI SETIA - H.ACHMAD DIMYATI (Ketua/Katek)	- Ds. Malangnengah Kec. Sukatani Kab. Purwakarta Hp. 08129453979 0264-7001265,7001278 - Gn. Sembung Ds. Malangnengah Kab.Purwakarta	- A. DIMYATI 08129453979 0264-270535 - HARYADI(KaGud) 085722444499
2	- PT. DAWIWA BALANTICA - NJOTO IRAWAN (Dir)	- Alia Building 5 th Floor Jl. Ridwan Rais No. 10-18 Gambir Jakpus 10110 Tlp. 021-3867747,3867720 - Ds. Citeko Kaler Kec.Plered Kab. Purwakarta 0264-270305/271513,271514	- Ir. HARI Santoso 08129518145 (Katek) - Didi Wiraatmaja (Kagud)
3	- PT. GUNUNG KECAPI - Tugan Udjung Tambunan (Dirut)	- Jl. Cideng Timur No. 17 A Jakarta Pusat- 10150 Telp. 021-6310675, Fax. 021- 6318922 - Ds.Liunggunung Kec.Plered Kab. Purwakarta Telp. 0264-271148 Fax. 0264-271387	- Ir. Deti Rumbiyawati (Katek) 085223758110 - NOVIANTO 0818787791 Cecep Supriatin (Ka Gudang)
4	- PT.BUMI CIKEUPEUL ABADI - Wahin Tjanggal (Quarry Mng) 081806058088	- Jl. KH. Hasyim Ashari No. 50-50A Jakarta-10130 Telp. 021-6347788 Fax. 021-6329133 - Ds. Cilalawi Kec.Sukatani Kab. Purwakarta Telp. 0264-206363, 207414	- BUDI 081334216100 - 0264- 9120003 Mangpul Sianipar (Wakatek) 0818641186 Sudarmin (Kagud)
5	- PT. MANDIRI SEJAHTERA SENTRA - Drs. Denny Susanto Halim (Dir)	- Wisma Indocement Lt 13 Jl. Jend. Sudirman Kav. 70- 71 Jakarta 12910 Telp.021-2512121, 2522121 Fax 2510066 - Kp. Cikakak Rt. 09/05 Ds. Sukamulya Kec. Tegalwaru Kab. Purwakarta Tlp. 0264- 7002888, Fax 7002333	Ir. Syarief Jaenudin (Katek) 08157139714 Jurdak, Hamdani Ka gudang Arif Teguh
6	- KOPERASI LIGUN - H. BASTOMI ketua) 081910128765	- Kp.Tegal Astana Ds. Liunggunung Kec. Plered Kab. Purwakarta - Hp. 08179874067	BAGUS(RES PWK) 08179208034 Ir. Aris Sardono(Katek)
7	- PT. SELO AGUNG - CHANDRA GUNAWAN (Dir)	- Jl. Prof. Dr. Latumenten Raya No. 26 Grogol Jkt 11450 Telp. 021-5600320, 663388, Fax. 021-5663486, 6630006 - Ds. Pamoyanan Kec.Plered Kab. Purwakarta	- HA. SURATMAN (Katek) 021-55771228- 5663388 08881806027 - HZ Rahman (Kagud)



NO	NAMA PERUSAHAAN NAMA DIREKTUR / PENANGGUNGJAWAB	ALAMAT KANTOR ALAMAT LOKASI	PENGHUBUNG
1	2	3	4
8	- PT. PAPUMAS - H.Yogie Mochamad, SE,MM (dir) 081546500000	- Ds. Linggarsari Kec.Plered Kab. Purwakarta 41162 Telp. 0264-271966 Fax. 0264-271977 -Ds.Linggarsari Kec.Plered Kab. Purwakarta	- 0264-202072 / 271966 Ir. Tata Mahendradata (Katek) Ujang Musman (Kagud)
9	- PT. ATLASINDO UTAMA - Drs. GERALD SUGITO GK (Dirut)	- Kedoya Elok Plaza Blok DD/72 Jl. Panjang Kedoya Jkt 11520 Telp. 021- 9158226 Fac. 021-9154128 - Ds.Cintalanggeng Kec.Pang kalan Kab. Karawang	- ZET LONDONG 08159549857 - MAHAYANA 08121167513 - Ir.Roberto I Wangka (Katek) 085888870268
10	- PT. DIAN SWASTATIKA - Wiyoto Wibisono (kasie Adm & GA)	- Jl. Prof. Dr. Ir. H. Soetami No. 88 Adiarsa Karawang 41313 tlp 0267-402553 0267-405250	ANWAR DAHANA 08122131543 (PT. DAHANA)
11	- PT.NUSANTARA SWADESI MINING - IR. M. EDDY TJAHOJONO (Dir) 08161658333	- Plaza Basmar Lt. 2 Jl. Mampang Prapatan No. 106 A Jakarta 12760 Tlp. 021-7970907, 7970961 - Ds. Liunggunung Kec. Plered Kab. Purwakarta	Arif Zaenal Asyikin,ST 081909455824 (Katek) Asep Saepudin(Kagud)
<b>III. WIL. PRIANGAN</b>			
1	- PT. GUNUNG PADA KASIH - H. A. FAUZI MADANI	- Ds.Giriasih Kec.Batujajar Kab. Cimahi Telp. 022-6866002 Fax. 022-6866003 - Kp. Gn. Leutik Ds. Giri Asih Kec. Batujajar Kab.Bandung Telp. 022-6864405	- IBU LINA 08122227681 - Makmur Sitorus (Katek)
2	- CV. BUKIT INTAN - H.A RUKANDA (Dir)	- Jl. Gn. Rahayu No. 47 Bdg Cimindi Cimahi Telp/Fax.2004586 - Kp. Tipar Ds. Laksanamekar Kec. Padalarang Bdg	- IBU HJ. RUKANDA 08122488215 - Herlan adisuara (Katek) 08157141129
3	- CV. HARI RUKUN - TOHA HARIADI (Pimp/Katek) 08122488179	- Jl. Raya Cipatik No. 9 Rt.2/9 Ds. Pataruman Cililin Bdg Telp. 022-6864179 - Kp/Ds.Situwangi Kec. Cihampelas Kab. Bandung	- ANDI 7147634 - ASEP 08122158322
4	- PT. BATU HONJE QUARRY - ACEP YANA SURYANA	- Kp. Koser Rt. 01/09 Ds. Selacau Kec. Batujajar Kab. Bandung Telp. 022- 70819436, 70819437, 70819438	- ISKANDAR 08122000877- 081394914944 Katek Ismail Kagud H. Nandang
5	- CV. PANGHEGAR - AGUS DIKI ARISANDI	- Jl. Soekarno-Hatta No. 19 Bandung Telp. 022-6012119, 6014119 Fax. 022- 6017119 - Ds.Lagadar Kec.Margaasih Kab. Bandung Telp. 022-6671944	- Ir. AAN KOSWARA (Katek) 085221131213 081910533313 - DIKDIK 022-93062068 Ade Rukmana (kagud)

NO	NAMA PERUSAHAAN NAMA DIREKTUR / PENANGGUNGJAWAB	ALAMAT KANTOR ALAMAT LOKASI	PENGHUBUNG
1	2	3	4
6	-PT.GUNUNG PUNCAK SALAM - DEDI GUNAWAN 08122039082	- Jl. Jend. A. Yani No. 603 Bandung Telp. 022-7301664,7301643, 7311543 Telp. 022-7301839 - Kp. Cikuya Ds. Lagadar Kec. Margaasih Kab. Bdg	- Ir. DANANG SUKMA, ST (Katek) 081322410571 Andi Wijaya (Kagud)
7	- PT. SILVA ANDIA UTAMA - FEKI ANDRIANTO	- Jl. Purwakarta No. 1 A Antapani Bandung 40181 022-2031237 - Jl. Raya Batujajar Km. 6,3 Kp. Pasir Paku Ds. GiriAsih Kec. Batujajar Kab. Bandung. Tlp 6868478 Sutrisman, ST (Kagud)	SAMSUL (POLRESTA CIMA- HI) 0818200145 RAHMAT (Wakatek) 081931217999 Endang Rohman (Katek)
8	- PD. ALAM JAYA - HJ. NENDAH 081520706789	- Jl. Raya Banjaran KM 12,3 Kp. Sukamelang Kel. Andir Kab. Bandung Telp. 022-5943881, 76077504	AMINUDIN 08122177320, 081262142588 ARMAN MS 08121480622
9	- KOPKAR PT. DAHANA -BONI ERWIN (Ketua) 08122289336	- Jl. Letkol Basir Surya Kotak Pos 117 Tasikmalaya Telp. 0265- 331853, 328218	
10	- PT. DIRGABHAKTI GIRI- PERSADA - IR. NUGRAH BINTAS HENDRASTYA	- Ruko Mutiara Faza Jl. Raya Condet No. 27 Blok RB 2 (Depan Condet Rindam ) Gedong Pasar Rebo Jaktim 13760 Tlp. 021-87782110 87782111 Fax 87782109 - Jl. Raya Batujajar Km. 2,7 No. 76 Ds. Laksanamekar Kec. Padalarang Kab. Bandung.022-6866315, Fax 6866316	Suyitno (Katek) Sukarsan (Kagud)
11	- PT. NURMUDA CAHAYA - DEWI SAVITRI	- Jl. Pramuka 38 Jakarta 021- 8582479,8518309, 8199911 - Jl. Raya Cimareme BatuJajar Km. 5 Kp. Babakan Pari Ds. Batujajartimur Kec. Batujajar Kab. Bdg Barat 022-6866459, 6860649, 6860651	RAHMAT 081931217999
<b>V. WIL CIREBON</b>			
1	- PT. INDOCEMENT TUNGGAL PRAKARSA	- Kec. Palimanan Kab Cirebon Tlp 0231- 343760, 343232, 343923, 343617	ANTONIUS 08561681918, 081319234576

### Data Produsen dan Distributor Handak di wilayah hukum Polda Jabar

NO	NAMA PERUSAHAAN NAMA DIREKTUR / PENANGGUNGJAWAB	ALAMAT KANTOR ALAMAT LOKASI	PENGHUBUNG
1	2	3	4
1.	PT. Pindad (Persero) Pudjo Sasongko Kadiv Handakkom	Jl. Jend. Gatot Subroto No. 517 Bandung 7312073, 7301222 Gudmurah "A" 00-21-01 Ds. Ciangsana Kec. Gunung Putri Kab. Bogor	Ir. Joko Isnadi 08123392460 081321992321 Toto 081322200072

NO	NAMA PERUSAHAAN NAMA DIREKTUR / PENANGGUNGJAWAB	ALAMAT KANTOR ALAMAT LOKASI	PENGHUBUNG
1	2	3	4
2.	PT. Multi Nitrotama Kimia (PT. MNK) Alex Djajadisastra 08111660199	Gedung Equity Tower Lt. 41 Sudirman Central Business District (SCBD) Jl. Jend Sudirman Kav. 52-53 Lot 9 Jaksel 12190 Tlp. 021-29035022 Fax 021-29035021  Kawasan Industri Kujang Cikampek Jl. A. Yani Dawuan Cikampek 41373 Tlp. 0264-313390, 313389  Kp. Gandaria Rt. 15/06 Ds. Marengmang Kec. Kalijati Kab. Subang  Jl. Jend. Gatot Subroto No. 517 Bandung	Ari 087884960782 Yanti 082125416665 081218277200 Dayat 08125484325 Anjar
3.	PT. Dahana (Persero) Ir. Tanto Dirgantoro, MM	Jl. Letkol Basir Surya PO BOX 117 Tasikmalaya 46100 Tlp 0265-331853, 334114  Kp. Yapan Ds. Sadawarna Kec. Cibogo Kab. Subang Tlp. 0260-413394, 416971  Menara MTH Lt. 17 Jl. MT. Haryono Kav. 23 Jakarta 12820 Tlp. 021-83782317 Fax 83782326, 83782325, 83782327	Evi Eryana 0811211366 Deni 081546839665 081218596886 Anwar Sanusi 08122131543 081563865596 Budi Mulyana 08164205934 081288764477
4.	PT. PAKAR NITRO UTAMA ROZANO SATAR	Jl. Letjen TB. Simatupang Kav. 22-26 Talavera Office Park Lt. 28 Rt. 003/001 Kel. Cilandak Barat Jakarta Selatan 021-52999936 Kp. Gandaria Rt. 15/06 Ds. Marengmang Kec. Kalijati Kab. Subang	Agus Gusnawan 081321078750
5.	Star Energy Geothermal (Wayang Windu) Ltd Pendra S. Taihitu Mng Logistics	Wisma Barito Pacific star energy tower, 8th-11th floor Jl. Letjend S Parman Kav. 62-63 Jakarta 11410 Tlp. 021-5325828 Fax 5307928 Ds. Margamukti Kec. Pangalengan Kab. Bandung	Rini (PT. Mangkubatin) 081385058855 Katek Ir. Heribertus Dwiudha Kagud Japesta Situ-morang

**e. Data Kasus Senpi dan Handak Tahun 2022**

NO	POTENSI KONFIK	URAIAN SINGKAT	LANGKAH-LANGKAH	KET
----	-------------------	----------------	-----------------	-----

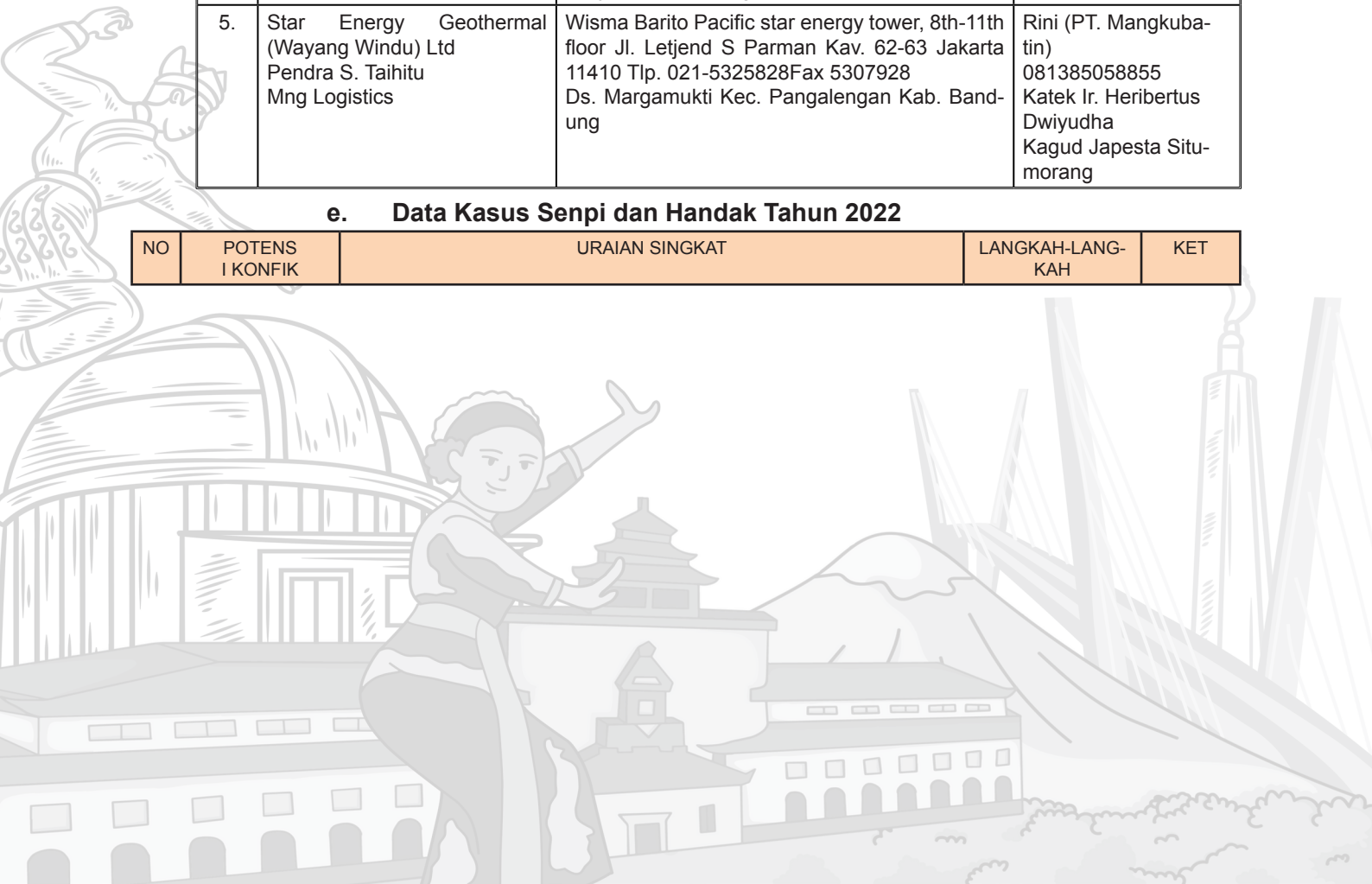

1	Penemuan Granat Nanas	<p>A.Pada hari Selasa tanggal 04 Januari 2022 Sekira jam 6.30 Wib, Kasat Intelkam AKP AMIR SAID, SE beserta Piket Siaga IK telah melakukan pengecekan adanya penemuan 1 (satu) buah granat yang sudah berkarat di TKP Kp Cimenteng hilir Rt 02/016 Kel. Muka Kec. Kab Cianjur. Identitas yang menemukan diduga granat yang sudah lama tersebut., Nama : RUDI</p> <p>Ttl : Sukabumi, 26 Februari 1973</p> <p>Pekerjaan : Wiraswasta</p> <p>Alamat : Sda TKP</p> <p>085320410814</p> <p>Kronologis Kejadian :</p> <p>B.Pada awalnya Sdr. RUDI sedang bekerja di Kebun Milik Sdr. H YUDI kemudian pada saat beres beres terlihat seperti batu namun pas di lihat dengan jelas batu tersebut adalah granat yang sudah lama dan berkarat atas peristiwa tersebut langsung melaporkannya ke pihak kepolisian.</p>	<p>1.Lakukan penanganan sesuai dengan SOP.</p> <p>2.Memberikan himbauan kepada warga masyarakat sekitar untuk menjauh dari lokasi Tempat Kejadian ditemukannya Granat tersebut.</p>	Polres Cianjur
		<p>C.Setelah dilakukan pengecekan bahwa memang benar barang tersebut adalah granat yang sudah tidak terpakai dan berkarat.</p> <p>-Jenis granat tangan 4 PE Inggris tahun 1968 edar tahun 1970.</p> <p>-Granat masih aktif, kunci peneguh, pengumpul, fuze dalam posisi lengkap.</p> <p>- Berat granat 0,5 Kg</p> <p>D.Granat tersebut diduga jatuh atau bukan dilemparkan dengan sengaja agar meledak</p> <p>E.Selanjutnya Benda yang diduga Granat tersebut amankan oleh TIMHARPAL Kodim 0608 Cianjur yang dipimpin LETTU CPL ADE ANWAR (KA TIM PAL 02 CIANJUR) dan SERTU IWAN.</p>		
2	Petasan dan Kembang Api	<p>Pada hari Sabtu tanggal 08 Januari 2022 Pukul 13.30 WIB di pelataran depan rumah kontrakan Sdr. MARDIANTO als BUDI alamat Blok Pulo No. 11 RT. 017/006 Ds. Telukagung Kec/Kab. Indramayu telah terjadi ledakan akibat potasium dan Brom bahan obat kembang api, menurut keterangan saksi istri korban Sdri. CASITI bahwa korban Sdr. MARDIANTO als BUDI menjemur bahan obat kembang api</p>	<p>1.Melakukan penertiban terhadap para pengrajin / pembuat kembang api / petasan ilegal.</p> <p>2.Mengoptimalkan</p>	Polres Indramayu

		yang masih basah (Potasium dan Brom), namun tidak banyak dan di jemur pada pelataran depan rumah kontrakan, setelah itu korban mengaduknya dengan menggunakan tangan kanan, kemudian timbul gesekan dan meledak, lalu saksi melihat korban tersungkur dan mengeluarkan darah dari mulut serta jari tangan sebelah kanan, kemudian korban teriak minta tolong. Akibat kejadian tersebut korban mengalami luka pada bagian bibir/mulut atas dan bawah serta 2 (dua) jari tangan sebelah kanan putus (kondisi sadar), namun tidak ada kerugian materi, selanjutnya korban di bawa ke RSUD Kab. Indramayu untuk dilakukukan perawatan.	binlul dan sosialisasi terhadap warga masyarakat tentang sanksi hukum pengrajin / pembuat kembang api / petasan ilegal dan bahayanya pembuatan kembang api / petasan yang tidak sesuai SOP.	
3	Lahgun Handak	<p>A.Pada hari Selasa tanggal 25 Januari 2022 Pukul 14.30 WIB s.d. selesai telah dilakukan penyelidikan terkait adanya aktifitas tambang ilegal menggunakan bahan peledak yang beredar di media sosial bertempat di Ds. Tamansari Kec. Pangkalan Kab. Karawang</p> <p>B.Adapun pemilik lahan pertambangan yaitu :</p> <p>1.Sdr. H. DIDU (Pemilik Lahan) +/-5.000 M<sup>2</sup></p> <p>a.Yana ( Pekerja / Juru Ledak )</p> <p>b.Adang ( Pekerja / Juru Ledak )</p> <p>c.Aang ( Pekerja / Juru Ledak ).</p> <p>2.Sdr. OMANG ( Pemilik Lahan ) +/-1000 M</p> <p>a.Ade mulyana ( Mandor )</p> <p>b.Suwandi (Pekerja/ Juru Ledak)</p> <p>c.Wardi ( Pekerja / Juru Ledak )</p> <p>d.Acep ( Pekerja / Juru Ledak )</p> <p>e.Dama ( Pekerja / Juru Ledak )</p> <p>f.Enjay ( Pekerja / Juru Ledak )</p> <p>g.Catim ( Pekerja / Juru Ledak )</p> <p>h.Karwi ( Pekerja / Juru Ledak )</p> <p>i.Ipung ( Pekerja / Juru Ledak )</p>	<p>1.Mendatangi TKP dan olah TKP</p> <p>2.Melakukan pulbaket dari saksi warga sekitar,</p> <p>3.Melakukan penyelidikan terkait informasi yang beredar di media sosial tentang aktifitas tambang ilegal menggunakan bahan peledak di Ds. Tamansari Kec.</p>	Polres Karawang

		<p>j.Dai ( Pekerja / Juru Ledak ).                      3.Sdr. IMIN (Pemilik Lahan) -/+1000M                      4.Sdr. TATANG (Pemilik Lahan) -/+2000M                      a.Ating ( Pekerja / Juru Ledak )                      b.Pudin ( Pekerja / Juru Ledak ).                      C.Barang bukti yang di temukan dilokasi pertambangan :                      1.Serbuk putih kehijauan diduga Potasium sebanyak +- 1 kantong plastik.                      2.Sekam kering sebanyak 1 kantong plastik dan sekam yang sudah di campur 1 kantong plastic                      3.1 Botol air mineral yang berisi sisa Solar                      4.Kabel berwarna hitam dan putih sepanjang -/+15M.                      5.1 buah Aki/Acu                      6.Besi panjang -/+ 4M digunakan untuk melubangi lahan batu yang akan dimasukan bahan peledak.                      7.3 Botol kecil bekas minuman yang digunakan diduga digunakan tempat bahan yang sudah di racik.                      8.Batang bambu panjang -/+ 4M yang diikat dengan tali rapia diduga untuk membersihkan lubang peledakan.                      9.Sepuluh buah Batu Batre berukuran sedang yang sudah berkarat.                      10.Tiga titik lubang yang siap untuk dimasukan bahan peledak.                      D.Adapun hasil Elisiting / Wawancara dengan salah satu pemilik lahan pertambangan :                      1.Bahwa aktifitas tambang ilegal tersebut telah berlangsung secara turunt</p>	<p>P a n g k a l a n                      Kab. Karawang.                      4.Melaporkan setiap kejadian sekecil apapun kepada pimpinan secara berjenjang, jangan bersikap under estimate (meremehkan persoalan kecil) sehingga pimpinan tidak mengetahui secara dini tentang suatu</p>	
		<p>emurun dan pekerja tambang semuanya adalah asli warga setempat;                      2.Pihak pengelola pertambangan memang mengakui pertambangan tidak legal dan melanggar peraturan menggunakan bahan peledak.                      3.Bahwa pemilik lahan hanya menyiapkan lahan atau membuka lapangan kerja untuk para pekerja penggali batu untuk mengambil bahan batu kapur.                      4.Untuk Bahan peledak di beli oleh para pekerja batu secara sembunyi-sembunyi dan untuk pelaksanaan peledakan dilakukan oleh para petambang itu sendiri diduga membeli bahan peledak di Kelapa Nunggal Kab. Bogor dengan harga satu kantong plastik berukuran 2kg seharga 230.000 yang dapat digunakan 1 titik lubang peledakan.                      5.Adapun pembelian batu kapur 1 Truk dengan kapasitas 8 Kubik seharga 250.000 adapun hasil tersebut 200.000 untuk pekerja/petambang dan 50.000 untuk pemilik lahan.                      6.Aktivitas peledakan disesuaikan dengan kebutuhan paling cepat dapat dilakukan sebanyak 2 kali dalam 1 minggu.                      E.Hasil pertemuan dengan salah satu pemilik lahan pertambangan Sdr. H. DIDU akan kordinasi dan komunikasi dengan 3 orang pemilik lahan tambang lainnya untuk hadir ke Polres Karawang dalam rangka mengklarifikasi terkait aktivitas pertambangan pada hari Rabu tanggal 26 Januari 2022 adapun untuk waktu akan diberitahukan lebih lanjut. Selama kegiatan berlangsung situasi aman kondusif</p>	<p>kejadian yang akhirnya menjadi besar dan sulit di tanggulanghi.                      5.M e m b u a t laporan hasil kegiatan serta melaporkan hasil kegiatan kepada Pimpinan</p>	

4	Lahgun Senpi	<p>1.Pada hari Jumat tanggal 31 Desember 2021 sekira pukul 19.30 WIB di rumah kontrakan Blok Bima RT. 005/002 Desa Raji Kulon Kec. Kasokandel Kab. Majalengka telah terjadi tindak pidana pengancaman dengan menggunakan senjata api.</p> <p>2.Adapun kronologis kejadian yaitu :</p> <p>-Pada hari Jumat tanggal 31 Desember 2021 pelaku menyewa mobil Daihatsu Xenia untuk mengantarkan pelaku dari Kab. Karawang menuju Kab. Majalengka, namun setelah tiba di rumah kontrakan pelaku di Blok Bima RT. 005/002 Desa Ranji Kulon Kec. Kasokandel Kab. Majalengka dan mau mengambil mobil tersebut pelaku memperlihatkan senjata api dan mengeluarkan peluru di magazen kepada korban sehingga pelaku takut dan menginap di rumah pelaku.</p> <p>-Keesokan harinya pada tanggal 01 Januari 2022 pelaku berkata "kamu kalau ada uang Rp. 10.000.000,- (sepuluh juta rupiah) bisa mengambil mobil tersebut." Kemudian korban pulang ke Kab. Karawang dengan menggunakan bis.</p>	<p>1.Mendatangi TKP dan melaksanakan Cek TKP,</p> <p>2.Mencari dan meminta keterangan saksi saksi,</p> <p>3.Berkoordinasi dgn Tim Inafis Sat Reskrim Polres Majalengka.</p>	Polres Majalengka
		<p>-Selanjutnya pada tanggal 04 Januari 2022 sekira pukul 08.00 WIB korban berangkat dari Kab. Karawang dengan membawa uang Rp. 10.000.000,- (sepuluh juta rupiah) untuk pengambilan mobil tersebut, namun diperjalanan korban dihubungi oleh pelaku disuruh ketemu di Kec. Palimanan dan setelah bertemu korban dibawa ke rumah kontrakan pelaku lalu korban berkata bahwa uang untuk pengambilan mobil sudah ada namun pelaku diam saja kemudian korban merasa curiga takut uang diambil dan mobil tidak dikembalikan hingga korban beralasan mau keluar dulu untuk membeli makan yang akhirnya melaporkan kejadian tersebut ke Polres Majalengka.</p> <p>-Selanjutnya Polres Majalengka melakukan penangkapan terhadap pelaku di rumah kontrakannya dan dibawa ke Polres Majalengka untuk dilakukan pemeriksaan lebih lanjut.</p> <p>3.Identitas Kendaraan :Mobil Daihatsu Xenia No Pol : D-1658-OH, Noka : MHKV1AA2JBK093762, Nosin : DP38011, pemilik a.n EVA ROHITA</p> <p>4.Identitas Korban : Sdr. ADE SUNARTO Bin DASMA (Alm), Karawang, 22 Desember 1997, Buruh Harian Lepas, Islam, Alamaat Dusun Rajan I RT 003/001 Desa Mekarasih Kec. Banyusari Kab. Karawang</p> <p>5.Identitas Pelaku : Sdr. AJAT SUDRAJAT Bin EDI SUKARDI (Alm).</p> <p>6.Barang Bukti yang berhasil diamankan yaitu ;</p>		

	<ul style="list-style-type: none"> <li>-1 (satu) buah senjata api jenis FN</li> <li>-1 (satu) magazen senpi jenis FN berisi peluru aktif sebanyak 6 (enam) peluru</li> <li>-1 (satu) magazen senpi jenis FN berisi peluru aktif sebanyak 1 (satu) peluru</li> <li>-50 (lima puluh) butir peluru aktif senjata api jenuis FN Merk MU-1TJ 9x19 mm</li> <li>-200 (dua ratus) butir peluru gotri airsoft gun</li> <li>-51 (lima puluh satu) butir peluru aktif senjata api jenis revolver merk winchester x super</li> <li>-38 Tiga Puluh Delapan) butir peluru aktif senjata api jenis Fn merk sport 9x19 mm</li> <li>-1 (satu) unit kendaraan R4 merk Daihatsu Xenia No Pol : D-1658-OH, Noka : MHKV1AA2JBK093762, Nosin : DP38011, pemilik a.n EVA ROHITA</li> <li>-1 (satu) buah kunci kontak</li> <li>-1 (satu) buah STNK kendaraan R4 Daihatsu Xenia No Pol : D-1658-OH a.n EVA ROHITA</li> </ul> <p>7. Menurut keterangan pelaku bahwa senjata api tersebut dititipkan oleh pak MUHJIN pensiunan TNI kepada pelaku yang beralamat di Kab. Garut namun menurut keterangan pelaku bahwa pak MUHJIN saat ini sudah meninggal dunia.</p> <p>8. Saat ini pelaku dan barang bukti diamankan oleh Sat Reskrim Polres Majalengka guna dilakukan penyidikan lebih lanjut, perkembangan lebih lanjut akan kami laporkan kembali pada kesempatan pertama.</p>		
--	---	--	--

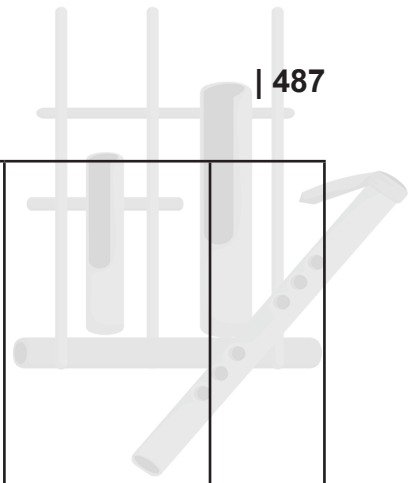



5	Lahgun Senpi	<p>A.Pada hr Sabtu tanggal 29 Januari 2022, sekira pukul 14.15 Wib di Komp. Taman Kopo Indah I Blok N-30 Rt. 003/011 Ds. Margahayu Tengah Kec. Margahayu Kab. Bandung telah terjadi tindak pidana pencurian dengan pemberatan thd rumah milik korban Sdri. LINDA HARJONO.</p> <p>B.Kronologis kejadian :</p> <p>1.Saat korban pergi keluar rumah dalam keadaan dikunci &amp; digembok, namun ketika pulang ternyata gembok serta pintu sudah rusak.</p> <p>2.Keterangan saksi Sdr Ronal &amp; Sdr. Roni (tetangga korban) serta hsl pengecekan CCTV bahwa diduga pelaku lk 4 org yang berboncengan menggunakan 2 unit sepeda motor, dengan cara para pelaku membongkar kunci gembok pagar rumah, kunci rumah dan 2 orang pelaku masuk ke dalam rumah, kemudian mengambil barang milik korban berupa 1 buah HP merk Samsung S20 Ultra warna Ungu. Lalu 2 orang lagi menunggu diluar dan ketika di tegur oleh saksi yang merupakan tetangga korban salah satu pelaku membunyikan klakson sepeda motor memberi tanda, lalu pelaku yang didalam rumah keluar &amp; kabur saat akan dihadang oleh saksi Sdr. Ronal salah seorang pelaku mengeluarkan senjata api mirip dengan pistol sambil di acungkan untuk menakuti-nakuti.</p>	Melakukan penelusuran terkait kepemilikan sesuai dgn identitas yg terdata di Samsat shg dpt diketahui siapa sebenarnya yg menggunakan kendaraan tsb pd saat kejadian	Polresta Bandung
		<p>3.Akibat kejadian tsb korban mengalami kerugian sebesar Rp. 20.000.000,-.</p> <p>C.Selanjutnya korban melaporkan kejadian kepada pihak Kepolisian sesuai dgn Laporan Polisi, Nomor : LP / B / 28 / I / 2022 / SPKT / Polsek Margahayu / Polresta Bandung / Polda Jabar, tanggal 29 Januari 2022, atas nama pelapor : Sdri. LINDA HARJONO.</p> <p>D.Hsl rekaman CCTV sempat viral di media sosial Hello pd hari Senin tgl 31 Januari 2022 dgn narasi "Perampok todongan senpi kepada warga di Taman Kopo indah Kec. Margahayu Kab. Bandung."</p> <p>E.Hsl koordinasi dgn Polres Bandung memang betul ada kejadian tsb &amp; laporannya ada pd hr Sabtu tgl 29 Januari 2022 terkait dugaan tindak pidana pencurian dengan pemberatan.</p> <p>F.Berkoordinasi dgn Samsat Kota Bandung utk melakukan pengecekan Plat nomor kendaraan sepeda motor yg sempat terekam CCTV, hsl pengecekan bahwa :</p> <p>1.No.Pol. D-3035-ACJ, An. ROY HERMAWAN, Alamat : Gg. Dungusema II No. 258 203A Rt. 01 Rw. 03 Kel. Ciseureuh Kec. Regol Kota Bandung, Jenis Yamaha th 2019, warna hitam, Noka : MH3SE88H0KJ079345, Nosin : E3R2E2377569</p> <p>2.No.Pol. D-5658-ABJ, An. WIDIANA SUKMA PRADITA, Alamat : Jln. Cikampek 5 No. 25 Rt. 001 Rw. 007 Kel. Antapani Tengah Kec. Antapani Kota Bandung, Jenis Honda th 2017, warna hitam, Noka : MH1KF1122HK368333, Nosin : KF11E2365857</p>		

6	Lahgun Senpi	<p>A.Pada hari Kamis tanggal 03 Februari 2022 Satreskrim Polres Karawang dan Satlantas Polres Karawang telah mengamankan pengendara Toyota Avanza No.Pol. T 1750 FY diduga mengacungkan senjata api yang viral di media sosial.</p> <p>B.Adapun barang bukti yang diamankan yaitu :</p> <p>1.1 (satu) unit mobil avanza nopol T 1750 FY  2.1 (satu) buah senjata tajam berbentuk tongkat  3.1 (satu) pucuk senjata pistol mainan warna hitam  4.1 (satu) pucuk senjata replika airgun jenis pistol glock 19 kal. 6mm berikut 2 (dua) plastik kecil peluru gotri timah</p>	Melakukan pengembangan terhadap kasus tersebut terkait motif & Barang bukti lainnya dikarenakan kejadian tsb menjadi viral di media sosial	Polres Karawang
		<p>5.1 (satu) lembar surat dan kartu replika senjata jenis pistol glock 19 kal. 6mm diterbitkan King Shooting Club</p> <p>C.Identity pelaku :</p> <p>1.Nama : Budi Raharjo  2.Tempat, tanggal lahir : Bekasi, 21 April 1987  3.Jenis kelamin : Laki - laki  4.Alat : Bumi Cikampek Baru 31/11 RT 003/008 Ds. Balo-nggandu Kec. Jatisari Kab. Karawang  5.Agama : Islam  6.Pekerjaan : PNS</p> <p>D.Kronologis diamankannya pelaku :</p> <p>1.Pada hari Kamis tanggal 3 Februari 2022 adanya video viral yang menunjukkan aksi pengendara R4 jenis Toyota Avanza No.Pol. T 1750 FY diduga menodongkan senjata api dan senjata tajam yang mengarahkan kepada korban pengemudi truk.</p>		
		<p>2.Pada hari Kamis tanggal 03 Februari 2022 sekira pukul 16.00 wib Satreskrim Polres Karawang dan Satlantas Polres Karawang mengamankan pelaku pengendara R4 jenis Avanza yang menodongkan senjata tsb beserta barang bukti di rumah pelaku.</p> <p>E.Hasil keterangan pelaku bahwa :</p> <p>1.Dirinya mengaku benar memiliki senjata replika airgun dari membeli di toko Mandala Army wilayah Depok seharga Rp. 2.500.000,- dengan tujuan untuk olahraga.  2.Pada saat kejadian benar dirinya mengeluarkan senjata pistol dan sajam berbentuk tongkat adapun senjata yang dikeluarkan adalah senjata pistol plastik mainan milik anaknya bukan senjata replika pistol airgun yang dimiliki, adapun senjata tersebut berada di rumah tidak dibawa saat kejadian  F.Sampai saat ini pelaku sudah diamankan di Polres Karawang dan di lakukan pemeriksaan oleh Unit Jatanras Satreskrim Polres Karawang sekaligus pengembangan kasus serta barang bukti lainnya</p>		

7	Penggunaan diduga bahan kimia ilegal	<p>A.Pada hari Rabu, Tanggal 02 Pebruari 2022, sekitar Jam 06.00 WIB, mendapat informasi dari warga masyarakat bahwa sepanjang aliran sungai Cikaniki keruh dan ikan yg berada di sungai pada mabuk dan di ambil oleh warga yg berada di sekitar bantaran sungai cikaniki Kec. Nanggung Kab. Bogor.</p> <p>B.Kemudian sekitar Jam 08.00 s/d 13.00 WIB, dilaksanakan Pengecekan terhadap Sepanjang Aliran Sungai Cikaniki dg titik kontrol sebagai berikut:</p> <p>1.Raning Ciguha River keadaan air keruh karena ada pengerjaan pengangkatan pasir dari raning.</p>	<p>1.Melakukan penyelidikan dan pengecekan ke TKP di wilayah sepanjang aliran sungai Cikaniki Kab. Bogor</p> <p>2.Melaporkan seti</p>	Polres Bogor
		<p>2.Jembatan Geomin PT. Antam keadaan air keruh</p> <p>3.Jembatan Leuwi Buluh keadaan air keruh</p> <p>4.Sepanjang Sungai Cisarua keadaan air jernih</p> <p>5.Sepanjang Sungai muhara keadaan air keruh</p> <p>6.Sepanjang Sungai Di Kp. Nanggung keruh</p> <p>7.Sungai di Kp. Parakanmuncang Keruh dan ikan pada mabuk.</p> <p>8.Sungai di jembatan Lukut keruh dan ikan pada mabuk.</p> <p>C.Sampai dengan saat ini, situasi aliran sungai Cikaniki masih dalam keadaan keruh dan hasil pengecekan bahwa di beberapa ruas titik saja</p>	<p>ap kejadian sekecil apapun kepada pimpinan secara berjenjang, jangan bersikap under estimate (meremehkan persoalan</p>	
		<p>ada ikan yang mabuk diduga karena ada warga masyarakat yang menggunakan bahan kimia untuk mengambil ikan di alur sungai cikaniki.</p> <p>D.Kemudian telah dilaksanakan koordinasi dengan pihak PT. Antam Tbk. UBPE Pongkor dengan hasil sebagai berikut:</p> <p>1.Bahwa Pihak PT. Antam UBPE Pongkor telah melakukan pengecekan ke Bebeberapa Lokasi terkait dengan laporan warga masyarakat bahwa air sungai cikaniki keruh dan ikan mabuk.</p> <p>2.Bahwa sumber air keruh dari diduga berasal dari aliran sungai ciseureuh Blok Ciburial.</p> <p>3.Bahwa pihak PT. Antam telah mengambil sample air di beberapa titik Lokasi untuk dilakukan lab dan sampai sekrang belum ada hasilnya masih menunggu.</p>	<p>kecil) sehingga pimpinan tidak mengetahui secara dini tentang suatu kejadian yang akhirnya menjadi besar dan sulit di tanggulanghi.</p>	
8	Lahgun Senp	<p>A.Pada hari Minggu tanggal 06 Februari 2022 sekira Pukul 02.00 WIB telah diperoleh informasi adanya korban an. Sdr. H. BENYAMIN SULEIMAN (Anggota Perbakin Bogor) yang terkena peluru sehingga mengakibatkan meninggal dunia saat akan melakukan kegiatan berburu di Kp. Cimapag Ds. Loji Kec. Simpenan Kab. Sukabumi.</p> <p>B.Adapun identitas Korban dan Saksi, sebagai berikut :</p> <p>1. Nama : H. BENYAMIN SULEIMAN (korban). TTL: Jakarta, 04 Februari 1949. Pekerjaan : Wiraswasta. Alamat : Jln. Kalasan N. 1/12 RT. 05/09 Kel. Kedung Badak Kec. Tanah Sareal Kota Bogor.</p>	<p>1.M e m b u a t Jukrah ke Satuan kewilayahan untuk melakukan proses hukum sesuai dengan ketentuan yang berlaku.</p> <p>2.Meningkatkan pengawasan dan pengendalian</p>	Polres Sukabumi

	<p>2. Nama : YANTO HANAFI (saksi 1 / pelaku). TTL: Sukabumi, 02 Maret 1963. Pekerjaan : Wiraswasta. Alamat: Jln. Kidang kencana RT. 001/027 Kel/Kec. Palabuhanratu Kab. Sukabumi.</p> <p>3. Nama : EDI. N (saksi 2) TTL: Sukabumi, 06 Juni 1976 Pekerjaan: Petani / Pekebun Alamat : Kp. Cimapag RT. 020/009 Ds. Loji Kec. Simpenan Kab. Sukabumi</p> <p>Kronologis kejadian :</p> <p>1.Pada hari Sabtu tanggal 05 Februari 2022 sekira Pukul 21.00 WIB bertempat di Kp. Cimapag RT. 020/009 Ds. Loji Kec. Simpenan Kab. Sukabumi, korban yang merupakan rekan dari Saksi 1 akan melakukan kegiatan berburu hama babi hutan bersama rekan lainnya di kawasan Blok Cimapag dengan menggunakan senjata api non organik TNI/POLRI (anggota Perbakin).</p> <p>2.Sesampainya di TKP saksi Sdr. YANTO yang saat itu membawa senjata api miliknya dengan posisi senjata api sudah terisi peluru, tiba-tiba terpeleset dan secara tidak sengaja tertarik pelatuk senjata sehingga meletus dan proyektil mengenai pinggul bagian kanan korban, kemudian korban oleh saksi dan dibantu warga dievakuasi ke RSUD PalabuhanRatu untuk mendapatkan pertolongan medis, namun setelah sampai di RSUD Palabuhanratu dan dari hasil pemeriksaan medis dinyatakan bahwa korban sudah meninggal dunia.</p>	<p>senjata api non organik TNI/Polri khususnya untuk kepentingan olahraga berburu. Memperketat proses perijinan senjata api untuk kepentingan olahraga berburu.</p>	
	<p>C.Korban merupakan Anggota Perbakin terkena peluru dari senjata api milik Sdr. YANTO HANAFI yang juga merupakan anggota Perbakin sesuai dengan Kartu Tanda Anggota PERBAKIN Jawa Barat No. Anggota 0797/10B/2021 berlaku hingga Maret 2023.</p> <p>D.Senjata api non organik TNI/POLRI milik Sdr. YANTO HANAFI, yakni jenis senapan Kaliber 8x57 Merk Mauser No. senpi : 11845 sesuai Buku Pemilikan Senjata Api No. Pol : BPSA/JBR- 615 / X / 2016 sedangkan ljin menggunakan Senjata Api dalam Rangka Berburu Nomor SI/85/II/ YAN.2.7./2022 tanggal 04 Feb 2022 yang berlaku dari tanggal 04 s/d 16 Feb 2022 dengan lokasi berburu hama babi hutan di Ds. Loji Kec. Simpenan, Ds. Cidadap Kec. Simpenan, Ds. Sanggrangwayang Kec. Simpenan, Ds./Kec. Ciemas dan Ds. Lengkajaya Kec. Lengkong Kab. Sukabumi. Kejadian tsb saat ini dalam penanganan Sat Reskrim Polres Sukabumi &amp; jasad korban sedang dilakukan VER di RSUD Sekarwangi Cibadak untuk mengetahui penyebab kematian, saksi maupun tersangka sedang dilakukan pemeriksaan berikut Tim identifikasi melakukan olah TKP</p>	<p>3.Melakukan pengecekan dan memberikan arahan secara rutin dan berkala terhadap para pemilik senjata api khususnya untuk kepentingan olahraga.</p>	

9	Lahgun Senpi	<p>Pada hari Senin, 14 Maret 2022 jam 12.45 Wib, bertempat di Depan Gedung Dadang Rusmana Mako Polres Bogor telah berlangsung kegiatan Konferensi Pers Polres Bogor tentang Pengungkapan kasus pencurian dengan kekerasan modus Begal di Wilayah Kabupaten Bogor.</p> <p>A.Kegiatan Konferensi Pers Polres Bogor dipimpin Kapolres Bogor, Akbp Dr. Iman Imanuddin, S.H., SI.K., M.H., dengan dihadiri :</p> <ol style="list-style-type: none"> <li>1. Kasat Reskrim Polres Bogor, Akp Siswo De Ceuller Tarigan, SH., S.IK., MH.;</li> <li>2. Kasi Humas Polres Bogor, Akp Ita Puspita Lena, SH.;</li> <li>3. KBO Sat. Reskrim Polres Bogor, Iptu Budi Sihabudin S.H., M.H.</li> </ol> <p>B.Adapun Konferensi Pers Polres Bogor, sebagai berikut :</p> <ol style="list-style-type: none"> <li>1.Dasar : Laporan Polisi Nomor : LP /B / 387 / III/2022 / JBR / RES BGR, tanggal 03 Maret 2022.</li> <li>2.Modus Operandi : Pelaku terlebih dahulu melukai korban dengan menggunakan Senjata tajam jenis pedang dibagian kepala dan mengenai Helm korban lalu mengenai Bah belakang sebelah kanan dan salah satu pelaku menodongkan senjata api, Dan mengambil barang-barang milik korban.</li> <li>3.Tkp / Waktu : Hari Rabu tanggal 02 Maret 2022 sekira pukul 00.10 Wib di Jl. Raya Cilebut - Sukaraja Kab. Bogor.;</li> <li>4.Tersangka 6 (Enam) orang yang terdiri dari : <ol style="list-style-type: none"> <li>a.MA Als D (21 Thn) Lahir di Bogor, 31 mart 2001, pekerjaan Pelajar, Agama Islam, Kewarganegaraan Indonesia alamat : Kp. Waringin Jaya Rt 01/05 No. 58 Desa Waringin Jaya Kec. Bojong Gede Kab. Bogor. Peran : Memboceng pelaku SK Als B dan ZAF Als Z;</li> </ol> </li> </ol>	<p>1.Wilayah Kab. Bogor melaksanakan PPKM (Pemberlakuan Pembatasan Kegiatan Masyarakat) Level 2maka dalam pelaksanaan kegiatan sesuai dengan Protokol Kesehatan Pencegahan Covid 19;</p> <p>2.Selama kegiatan berlangsung situasi berjalan relatif aman dan lancar akan tetapi tidak menutup kemungkinan adanya pemanfaatan situasi dan aksi sabotase oleh kelompok / orang yang tidak bertanggung jawab dalam kegiatan.</p>	Polres Bogor
---	--------------	---	--	--------------

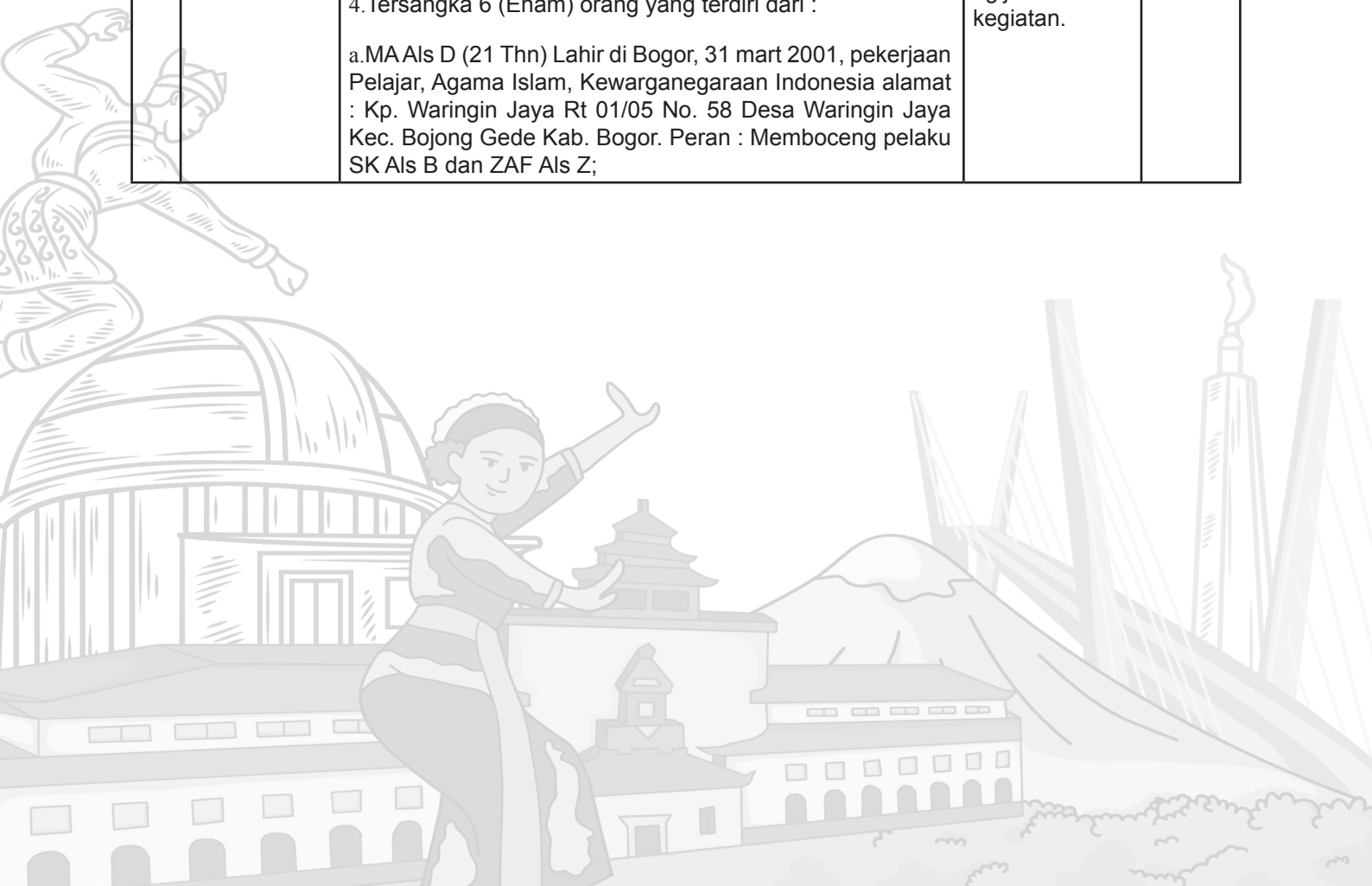

	<p>b.SK Als B (19 Thn) Lahir di Jakarta, 16 Januari 2003. agama Islam, Kewarganegaraan Indonesia, Pekerjaan Pelajar, Pendidikan SMA, Alamat Kp. Kali Murni Rt 01/01 Ds. Cilebut Barat Kec. Sukaraja Kab. Bogor, Peran : eksekutor (membacok dan m);</p> <p>c.ZAF Als Z (22 Thn) Lahir di Bogor, 06 Mei 2000, Agama Islam, Kewarganegaraan Indonesia, Pekerjaan Pelajar, alamat Kp.Bojong Jengkol Rt 01/05 Ds. Cilebut Barat Kec. Sukaraja Kab. Bogor, Peran : Eksekutor (mendodong pistol korek);</p> <p>d.I Als N (17 Thn) Lahir di Bogor, 30 Maret 2005, Agama Islam, Kewarganegaraan Indonesia, Pekerjaan Pelajar, alamat Kp. Babakan Ujung Rt 03/03 Ds. Cilebut Barat Kec. Sukaraja Kab. Bogor. Peran : Menjual HP Korban;</p> <p>e.AS Als N (17 Thn) Lahir diBogor, 12 September 2004, Agama Islam, Kewarganegaraan Indonesia, Pekerjaan Pelajar, Alamat : Kp.Batu Gede Rt 04/07 Ds. Cilebut Barat Kec. Sukaraja Kab. Bogor. Peran : Menjual HP Korban;</p> <p>f.MRS Als R (17 Thn) Lair di Bogor tanggal 05 Agustsu 2005, Agama Islam, Kewarganegaraan Indonesia, Pekerjaan Pelajar, Alamat Kp. Cikempong Rt 02/09 Kel. Pakansari Kec. Cibinong Kab. Bogor, Peran : Membeli HP Korban.</p> <p>5.Barang bukti :</p> <p>a.1 Buah Helm;</p> <p>b.1 Buah Baju korban;</p> <p>c.Buah Rompi korban;</p> <p>d.1 Buah Jaket Korban;</p> <p>e.1 buah Dus HP milik korban;</p>		
--	--	--	--



	<p>f.1 buah Senjata tajam;</p> <p>g.1 buah pistol mainan;</p> <p>h.1 Buah HP Merk Oppo A54 warna hitam.</p> <p>6.Para pelaku terjerat Pasal 365 KUHP Jo Pasal 480 KUHP, dengan ancaman pidana kurungan maksimal 12 Tahun.</p> <p>7.Kronologis sebagai berikut :</p> <p>a.Ke tiga Pelaku awalnya nongkrong di rumah pelaku MA Als DIKA sambil mabuk kemudian ketiga pelaku keluar untuk membeli minuman kembali sebelum berangkat pelaku SK Als BARJO membawa senjata tajam jenis pedang, pelaku ZAF Als ZIDAN membawa pistol korek dan pelaku MAAls DIKA mengendarai sepeda motor milik AS Als NIDA, alasan pelaku membawa senjata tajam tersebut beralasan untuk berjaga karena ada indikasi akan terjadi taruan antara supporter Persija dengan Persib;</p> <p>b.Namun dalam perjalanan ketiga pelaku melihat korban nag sedang ebrhenti di pinggir jalan lalu pelaku SK Als BARJO turn langsung meminta HP korban karena tidak diberikan kemudian pelaku SK Als BARJO membacok korban sebanyak 3 kali di bagian kepala, lengan dan bahu belakang sedangkan pelaku ZAF Als ZIDAN menodongkan pistol korek kepada korban. Setelah itu pelaku pergi meninggalkan korban yang tergeletak di pinggir jalan;</p>		
	<p>c.Sesampainya di rumah pelaku MA Als DIKA pelaku menyuruh pelaku AS Als NIDA untuk menjual HP tersebut melalui Online setelah mendapatkan pembeli pelaku AS Als NIDA dan I Als Nay bertemu dengan pembeli di daerah Cilebut dan HP korban dibeli oleh pelaku MRS Als RIO. Dengan harga Rp.500.000,-;</p> <p>d.Untuk Pelaku I Als NAY (17 Thn), AS Als NIDA (17 Thn) dan MRS Als RIO (17 Thn) sudah dilakukan pemeriksaan dari BAPAS Bogor. Dan ketiga pelaku tersebut tidak dilakukan Penahanan dan Wailib lapor. Berkas perkara saat ini sedang di susun untuk selanjutnya di kirim ke JPU</p> <p>Kegiatan selesai jam 13.10 Wib, selama kegiatan berlangsung situasi aman dan tertib.</p>		

10	Lahgun Handak	<p>A.Pada hari Senin tanggal 18 April 2022 sekira pukul 13.00 Wib Tkp Jalan Tol Cipali Km 112.400 Jalur A (arah Jakarta menuju Cirebon), tepatnya Kp. Rancaputri Rt. 28/09 Ds. Gembor Kec. Pagaden Kab. Subang telah terjadi kecelakaan lalu lintas tunggal kendaraan Tuck Tronton Hino lohan No. Pol. B-9101-BYZ yang dikemudikan Sdr. Freddy Subagariang, 46 th, swasta/supir, alamat Jln. Sukarno Hatta 62 Kota Bandar Lampung Provinsi Lampung.</p> <p>B.Kronologis singkat kejadian :</p> <p>Kendaraan Tuck Tronton Hino lohan No. Pol. B-9101-BYZ yang dikemudikan Sdr. Freddy Subagariang datang dari arah Barat/Jakarta menuju Timur/Cirebon, saat melintas di TKP/Jalan Tol Cipali Km 112.400 Jalur A tiba-tiba oleng, hilang kendali, dan masuk ke row / parit sebelah kiri..</p> <p>Akibat laka lantas tersebut, pengemudi kendaraan Tuck Tronton Hino lohan No. Pol. B-9101-BYZ an. Sdr. Freddy Subagariang Meninggal Dunia (MD), mengalami luka-luka, selanjutnya korban dibawa ke RSUD Subang.</p> <p>C.Identity saksi-saksi :</p> <p>1.Aiptu Buana, Anggota PJR Tol Cipali - Polda Jabar 2.Aiptu Sumadi, Anggota PJR Tol Cipali - Polda Jabar</p>	<p>1.Unit Laka Lantas Polres Subang melakukan penyidikan kasus laka lantas tersebut secara profesional dan proporsional dengan memperhatikan alat bukti yang ada.</p> <p>2.Melakukan pengamanan dan pengawasan proses pemindahan bahan peledak dari Kendaraan Tuck Tronton Hino lohan No. Pol.</p>	Polres Subang
			<p>B-9101-BYZ kedalam kendaraan truck pengganti, pastikan jumlah dan jenis handak sesuai dengan dokumen.</p> <p>3.Melakukan upaya preventif dengan memberikan himbuan (rambu-rambu peringatan, alat ukur kecepatan, spanduk, dsb) kepada para pengguna jalan untuk mematuhi rambu-rambu lalu lintas dan tidak memacu laju kendaraan diatas kecepatan yang ditentukan</p>	



11	Lahgun Senpi	<p>A. Pada hari Jum'at tanggal 13 Mei 2022, Pukul 18.21 Wib, telah di peroleh informasi dari Kasi Pemerintahan Ds. Pasawahan Sdr. Suparman terkait adanya warga Desa Pasawahan yang diduga tertembak oleh pemburu.</p> <p>B. Kronologis kejadian :</p> <p>1. Korban An. Sdr. Sahrudin, 42 thn, alamat Dsn. Wage Rt 010 Rw 003 Ds. Pasawahan Kec. Pasawahan Kab. Kuningan diketahui pada hari Kamis tanggal 12 Mei 2022 sekira pukul 09.00 Wib sedang memetik Melinjau di kebun milik korban Blok Urakan Dusun Pon Desa Pasawahan kec. Pasawahan kab. Kuningan, tiba-tiba korban tertembak pada bagian perut, setelah itu korban turun dari pohon dan berbicara kepada terduga pelaku bahwa saya tertembak.</p> <p>2. Selanjutnya korban langsung dibawa ke RS. Sumber Hurif dan langsung dirujuk ke RS. Mitra Plumbon Kab. Cirebon.</p> <p>C. Diduga pelaku yang menembak korban adalah Sdr. Riyanto, 32 tahun, alamat blok Kwaten Rt 006 Rw 002 Ds. Wotgali Kec. Plered Kab. Cirebon.</p> <p>D. Korban saat ini dirawat di RS. Mitra Plumbon Kab. Cirebon Ruang Papiliun No. 238 dan untuk sementara korban belum bisa di mintai keterangan dan pukul 20.00 Wib pihak Rumah Sakit berhasil melakukan operasi pengambilan proyektil yang bersarang pada tubuh korban.</p> <p>E. Selanjutnya dilakukan penggalangan terhadap perangkat Desa Pasawahan yaitu Kadus Pon Sdr. Udin Saprudin, Kadus Kliwon Sdr. Rusidin, Kaur Umum Sdr. Rohim dan Pihak Keluarga Korban dengan hasil sebagai berikut :</p>	<p>1. Sat Intelkam Polres Kuningan melakukan penelusuran asal-usul senjata yang digunakan sehingga dapat diketahui senjata tersebut rakitan atau produksi pengrajin senapan angin.</p> <p>2. Sat Reskrim Polres Kuningan melakukan pengembangan dan menelusuri motif kejadian tsb apakah ada unsur kesengajaan atau tidak.</p>	Polres Kuningan
----	--------------	---	--	-----------------

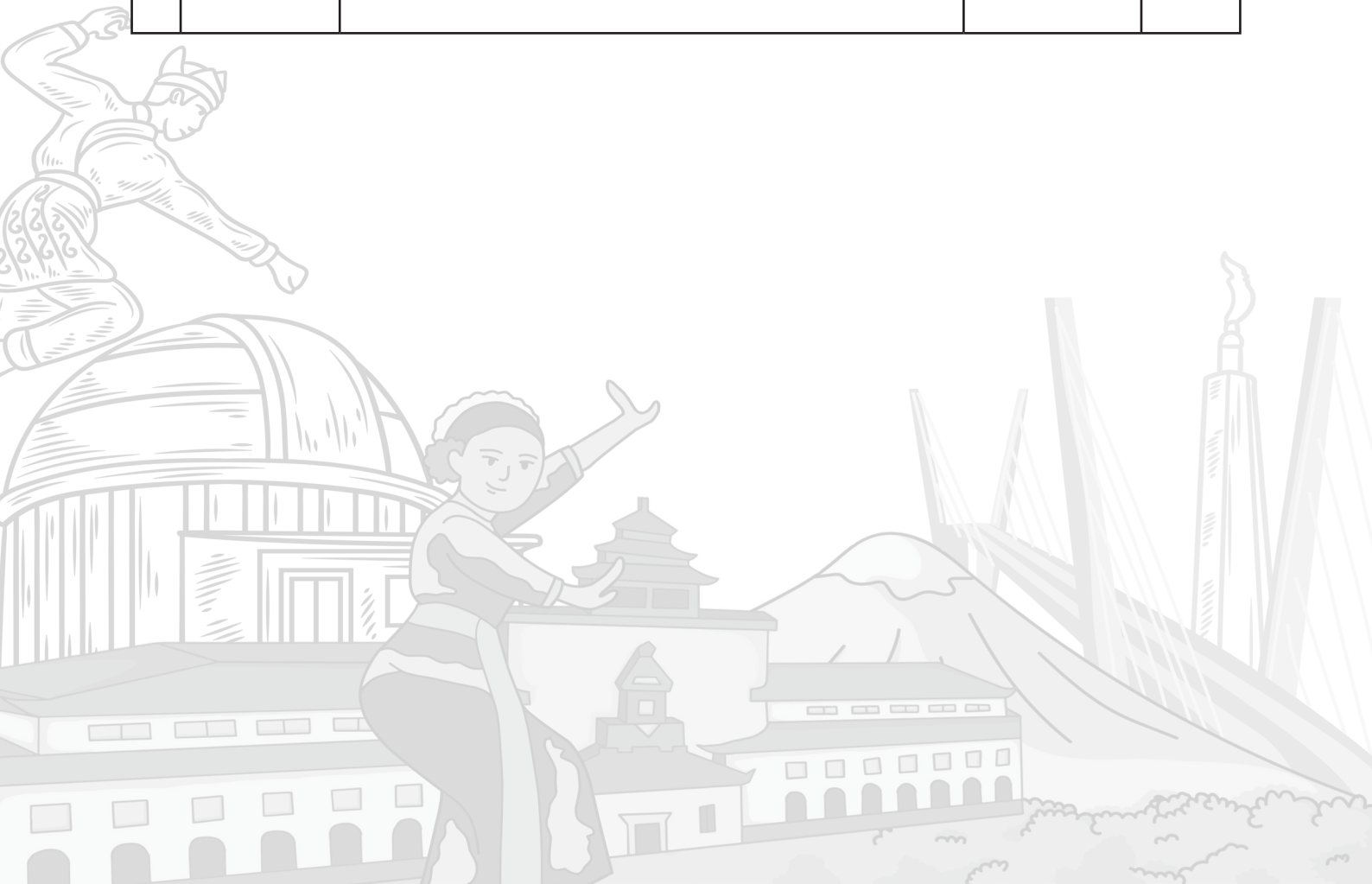

		<p>1. Keluarga besar korban menyadari bahwa kejadian tersebut tidak disengaja atau musibah dan akan diselesaikan secara kekeluargaan dengan membuat surat pernyataan antara kedua belah pihak.</p> <p>2. Perangkat Desa Pasawahan serta Keluarga korban dapat memastikan bahwa kejadian tersebut tidak akan viral di media sosial juga tidak ada gejolak dari warga Desa Pasawahan khususnya Blok Urakan Dusun Pon pasca kejadian tersebut dikarenakan terduga pelaku mempunyai itikad baik.</p> <p>3. Hanya segelintir warga Desa Pasawahan Blok Urakan Dusun Pon yang mengetahui adanya kejadian diduga tertembaknya warga Desa Pasawahan oleh pemburu.</p> <p>F. Tindak Lanjut Intelijen</p> <p>1. Melakukan penggalangan kepada warga masyarakat Desa Pasawahan dan Keluarga korban agar tidak terpropokasi atas adanya kejadian tersebut.</p> <p>2. Meminta keterangan terduga pelaku penembakan oleh sat Intelkam polres Kuningan.</p> <p>3. Melakukan penyitaan senjata dan memeriksa legalitas senjata yang di pergunakan oleh terduga pelaku.</p> <p>4. Melimpahkan perkara tersebut kepada piket Unit Reserse Pasawahan.</p> <p>5. Melaporkan ke satuan atas.</p> <p>G. Saat ini kasus ditangani oleh Sat Reskrim Polres Kuningan.</p>	<p>3. Melakukan penggalangan dan monitor pasca kejadian tsb agar tidak berkembang serta meluas dimanfaatkan oleh oknum tertentu untuk memperkeruh suasana.</p>	
12	Penemuan benda Mencurigakan menyerupakan Bom	<p>A.Pada Hari Selasa Tgl 24 Mei 2022 diketahui pukul 09.20 Wib Di Jalan Kuningan 4 Rw 13 Kel Antapani Tengah Kec Antapani Kidul Kota Bandung Telah ditemukan benda Mencurigakan yang terbungkus plastik warna hitam dan terurai kabel warna merah dan biru.</p> <p>B.Sekitar 09.30 Pukul Kapolsek Antapani Kopol Asep Muslihat S. SH. Msi didampingi Waka Polsek, Kaniit/Panit beserta Anggota telah mengamankan TKP penemuan Benda Mencurigakan yg tergeletak Di Samping rumah Warga.</p> <p>C.Adapun identitas saksi - saksi adalah sbb :</p> <p>1.IKHSAN YUAMAH DANI ( Lk ) , Sei Penuh 4 Mei 1986 Jl Kalijati 2 No 36 Rw 04 Kel Antapani Kulon Kec Antapani.</p> <p>2.ERWAN NUGRAHA ( Lk) Bandung 29 Oktober 1968 Jl Kuningan V No 6 Rw 13 Kel Antapani Tengah Kec Antapani.</p> <p>3.SUTANTO ( Lk) Klaten 18 April 1956 Jl Kuningan I V Rw 13 Kel Antapani Tengah Kec Antapani.</p> <p>D.Berdasarkan keterangan para saksi didapati keterangan sbb :</p>	Barang yang mencurigakan tersebut diamankan dan dibawa oleh tim Gegana Sat. Brimob Polda Jabar menuju mako Sat Brimob Polda Jabar, kemudian barang mencurigakan tersebut dilakukan disposal.	Polres tabes Bandung



	<p>1.Saksi 1 mengatakan Pada Hari Senin Tgl 23 Mei 2022 sekitar Jam 20.30 Wib Ketika Saksi Mau Ke Indomaret Melihat Barang Tersebut Sudah Ada Namun oleh saksi tidak peduli karena situasi malam Hari dan kondisi gelap.</p> <p>2.Saksi 2 Mengataka Bahwa Benda Tersebut Juga dilihat Oleh Saksi 2 Pada Pukul 05. 30 Wib Namun saksi Tidak Merespon karena saksi menduga bahwa benda tsb adalah sampah.</p> <p>3.Saksi 3 Mengatakan bahwa pada saat Melihat Benda Tersebut karena merasa Pensaran selanjutnya Saksi Mendekati benda tersebut dan Melihat ada Dua Buah Kabel terurai Warna Merah dan Biru yang Menempel di bungkus plastik warna hitam tsb, selanjutnya saksi Langsung Menghubungi Ketua Rw 13 dan Kelurahan Kemudian Menelepon Pihak Kepolisian.</p> <p>E.Hasil Koordinasi dengan Unit Jlbom Sat Brimobda Polda Jabar :</p> <p>1.Bahwa barang yang ditemukan oleh warga tersebut Bukanlah sebuah bom melainkan sebuah blower atau kipas rakitan yang diduga digunakan sebagai blower pemangangan sate.</p> <p>2.Adapun bahan yang ditemukan berupa :</p> <ul style="list-style-type: none"> <li>-1 buah kabel capit buaya warna merah dengan panjang 85cm.</li> <li>-1 buah Kabel capit buaya warna biru dengan panjang 85cm.</li> </ul>		
	<ul style="list-style-type: none"> <li>-1 buah kabel warna ungu dengan panjang 10cm.</li> <li>-1 buah saklar toogle.</li> <li>-1 buah motor listrik 12 VDC.</li> <li>-1 buah kaleng cat semprot merk pylox warna hitam yg dirakit menjadi blower.</li> <li>-1 buah bilah kipas terbuat dari kaleng obat nyamuk semprot merk HIT.</li> <li>-1 buah tas kecil warna biru tanpa merk.</li> <li>-1 buah accu motor merk gs astra.</li> </ul> <p>3.Hasil keterangan dari Sdr. H. Rusli, Sdr. Nugie dan Sdr. Deni warga Jl Kuningan menerangkan bahwa pada awalnya warga merasa ketakutan tetapi setelah diketahui bahwa itu bukan bom warga pasca kejadian merasa tenang dan mempercayai bahwa barang tersebut bukanlah Bom serta tidak mencurigai adanya warga yang mencurigakan.</p> <p>4.Bahwa sebelum kejadian di Jl. Kuningan 4 akses menuju Jl. Kuningan Raya bisa di lalui oleh warga/ pejalan kaki, namun setelah kejadian saat di tutup oleh pihak RW 13.</p> <p>5.Hasil matbar di sekitar tkp tidak terdapat CCTV.</p>		

13	Lundup Handak/Senpi	<p>A.Pada Hari Senin tanggal 06 Juni 2022 Pukul 11.00 WIB telah diperoleh informasi dari Kompol Kamit, S.Sos. Anggota BNPT Pusat terkait adanya penemuan bahan peledak, amunisi dan senjata api jenis AK47 di rumah milik Ibu Djie Kian Han/Ibu Ingrid beralamat di Jalan Asia Afrika No. 156 Kota Bandung.</p> <p>B.Pada Pukul 14. 30 WIB Anggota Unit 2 Subdit Kamneg Dit Intelkam Polda Jabar dipimpin oleh AKP Erwinsyah Putra Rambe, SH. melakukan pengecekan dilokasi penemuan bersama-sama dengan Kompol Kamit, S.Sos. dan Sdr. Marsel anggota yang berdinasi di SESKO TNI, adapun bahan peledak, amunisi dan senjata api yang ditemukan dilokasi sebagai berikut :</p> <p>1.1 Dus Detonator. 2.1 Box diduga Dinamit/TNT. 3.Ratusan amunisi kaliber 7,62mm, Gerend. 4.Ratusan amunisi kaliber 9mm. Berlogo PT. Pindad yang dibuat tahun 1993 5.Senjata Api diduga jenis AK47.</p> <p>C.Adapun kronologi penemuan bahanpeledak, amunisi dan senjata api yaitu pada Hari Selasa tanggal 31 Mei 2022, pada saat Sdr. Marsel rekanan Ibu Djie Kian Han Als. Ibu Ingrid/pemilik rumah diminta membantu untuk melakukan pengawasan dan pembersihan rumah yang sedang direnovasi ditemukanlah barang-barang tersebut, yang tersimpan dirak lemari dirumah bagian belakang dan di gudang ruangan tengah. Kemudian Sdr. Marsel menginformasikan penemuan tersebut kepada Kompol Kamit, S.Sos. Anggota BNPT Pusat lalu dilakukan penyelidikan untuk mengantisipasi adanya keterkaitan dengan jaringan terorisme. Pada Hari Senin tanggal 06 Juni 2022 Kompol Kamit, S.Sos. berkoordinasi dengan Unit 2 Subdit Kamneg Dit Intelkam Polda Jabar.</p> <p>D.Sebelumnya rumah milikIbuDjie Kian Han Als. Ibu Ingrid ditempati oleh keponakannya Bapak Sulaksono Adjie Mudjie Als. Bapak Acing, yang sudah meninggal pada tanggal 3 Agustus 2021.</p>	Barang yang mencurigakan tersebut diamankan dan dibawa oleh tim Gegana Sat. Brimob Polda Jabar menuju mako Sat Brimob Polda Jabar, kemudian barang mencurigakan tersebut dilakukan disposal.	Polres tabes Bandung
----	---------------------	--	--	----------------------

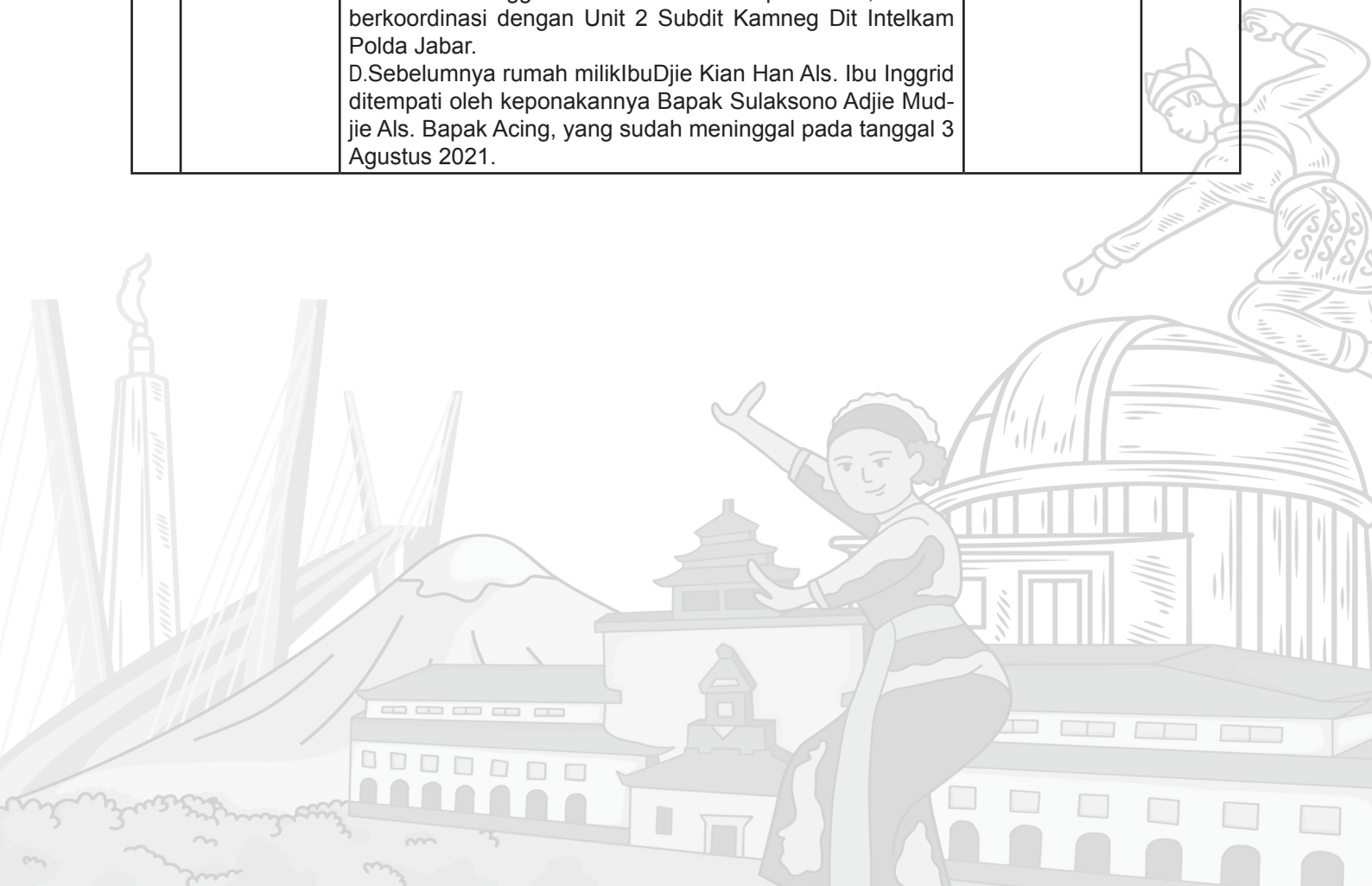

14	Lahgun senpi	<p>A.Pada hari Senin tanggal 20 Juni 2022 diketahui pukul 14.00 Wib TKP di kamar hotel nomor 189 Sari Ater Hotel &amp; Resort Kec. Ciater Kab. Subang telah ditemukan 2 (dua) pucuk senjata api laras panjang organik Polri dengan jenis V2 part number EXETER-NH-USA, serial Number 63B 026226 dan 63B 026819 lengkap dengan magazen sebanyak 5 buah dan peluru sebanyak 90 butir.</p> <p>B.Kronologis kejadian :</p> <p>-Menurut keterangan Chief Security Sariater pada pukul 14.00 Wib telah mendapat laporan Sdr. Aliwibowo Exe. HK bahwa petugas Room boy menemukan 1 (Satu) tas di kamar 189. Kemudian Chief Security Sariater langsung menuju ke TKP selanjutnya tas tersebut dibuka ternyata di dalam tas terdapat 2 (dua) pucuk senjata api laras panjang beserta magazen dan peluru. Kemudian melakukan pengecekan ke petugas FO (Front Office) untuk mencari identitas yang menginap di kamar 189, berdasarkan data identitas dari KTP bahwa yang bersangkutan merupakan anggota polri. Selanjutnya pihak FO menggubungi orang tersebut akan tetapi nomornya tidak bisa dihubungi. Atas kejadian tersebut pihak Scurity Sari Ater menghubungi Polsek Jalancagal kemudian tas tersebut dibawa dan diamankan di pos security.</p> <p>-Sekira Pukul 15.30 Wib pemegang senjata api atas nama Rudi Indra Permana didampingi AKP Samuel yang berdinis di Jatanras Polres Jakarta Selatan Polda Metro Jaya datang ke Kantor Security Sari Ater untuk mengambil senjata dengan menggunakan kendaraan Mobilio Warna Orange Nopol B 2709 THD. .</p> <p>C.Adapun indentitas yang menempati kamar Hotel nomor 189 tersebut yaitu Sdr. Rudi Indra Permana, Bogor 03 Oktober 1986 (36 tahun), Kepolisian RI (Polri), alamat Jl. Raya Curug Blok Masjid No. 98 Rt. 03/09 Ds. Curug Kec. Bojong-sari Kota Depok.</p>	<p>1.Melakukan pembinaan terhadap scurity Hotel maupun tempat wisata di Kab. Subang apabila terdapat kejadian serupa (penemuan senpi maupun barang berbahaya) agar segera memberikan informasi dan melaporkan kepada pihak Kepolisian setempat.</p> <p>2.Melakukan pengawasan dan pemeriksaan terhadap personel Polri khususnya yang memegang senpi organik Polri (Dinas) untuk mengantisipasi adanya kelalaian dan pelanggaran dalam memegang dan menggunakan senjata api organik Polri</p>	Polres Subang
----	--------------	---	--	---------------

15	Penemuan Granat (bom/ranjau)	<p>A.Pada Hari Senin tanggal 06 Juni 2022 Pukul 11.00 WIB telah diperoleh informasi dari Kompol Kamit, S.Sos. Anggota BNPT Pusat terkait adanya penemuan bahan peledak, amunisi dan senjata api jenis AK47 di rumah milik Ibu Djie Kian Han/Ibu Ingrid beralamat di Jalan Asia Afrika No. 156 Kota Bandung.</p> <p>B.Pada Pukul 14. 30 WIB Anggota Unit 2 Subdit Kamneg Dit Intelkam Polda Jabar dipimpin oleh AKP Erwinsyah Putra Rambe, SH. melakukan pengecekan dilokasi penemuan bersama-sama dengan Kompol Kamit, S.Sos. dan Sdr. Marsel anggota yang berdinasi di SESKO TNI, adapun bahan peledak, amunisi dan senjata api yang ditemukan dilokasi sebagai berikut :</p> <p>1.1 Dus Detonator. 2.1 Box diduga Dinamit/TNT. 3.Ratusan amunisi kaliber 7,62mm, Gerend. 4.Ratusan amunisi kaliber 9mm. Berlogo PT. Pindad yang dibuat tahun 1993 5.Senjata Api diduga jenis AK47.</p> <p>C.Adapun kronologi penemuan bahanpeledak, amunisi dan senjata api yaitu pada Hari Selasa tanggal 31 Mei 2022, pada saat Sdr. Marsel rekanan Ibu Djie Kian Han Als. Ibu Ingrid/pemilik rumah diminta membantu untuk melakukan pengawasan dan pembersihan rumah yang sedang direnovasi ditemukanlah barang-barang tersebut, yang tersimpan dirak lemari dirumah bagian belakang dan di gudang ruangan tengah. Kemudian Sdr. Marsel menginformasikan penemuan tersebut kepada Kompol Kamit, S.Sos. Anggota BNPT Pusat lalu dilakukan penyelidikan untuk mengantisipasi adanya keterkaitan dengan jaringan terorisme. Pada Hari Senin tanggal 06 Juni 2022 Kompol Kamit, S.Sos. berkoordinasi dengan Unit 2 Subdit Kamneg Dit Intelkam Polda Jabar.</p> <p>D.Sebelumnya rumah milikIbuDjie Kian Han Als. Ibu Ingrid ditempati oleh keponakannya Bapak Sulaksono Adjie Mudjie Als. Bapak Acing, yang sudah meninggal pada tanggal 3 Agustus 2021.</p>	<p>1.L a k u k a n pembinaan terhadap scurity Hotel maupun tempat wisata di Kab. Subang apabila terdapat kejadian serupa (penemuan senpi maupun barang berbahaya) agar segera memberikan informasi dan melaporkan kepada pihak Kepolisian setempat.</p> <p>2.Lakukan pengawasan dan pemeriksaan terhadap personel Polri khususnya yang m e m e g a n g senpi organik Polri (Dinas) untuk mengantisipasi adanya kelalaian dan pelanggaran dalam memegang dan menggunakan senjata api organik Polri</p>	Polres Purwakarta
----	------------------------------	--	---	-------------------

#### f. Kejahatan Umum

##### 1) Data Jumlah Tindak Pidana dan Penyelesaian TP periode Januari s/d Desember Tahun 2023 di jajaran Polda Jabar :

NO	JENIS KEJAHATAN	JUMLAH		%
		JTP	JPTP	
<b>I. KONVENSIONAL</b>				
1	Pencurian Dgn Pemberatan	1591	1417	89,06
2	Pencurian Ranmor R-2	2334	1017	43,57
3	Pencurian Ranmor R-3	1	0	0,00
4	Pencurian Ranmor R-4	116	31	26,72
5	Pencurian Ranmor R-6	1	1	100,00

6	Penganiayaan Berat	789	639	80,99
7	Pencurian Biasa	795	515	64,78
8	Penipuan	1352	876	64,79
9	Pencurian Dgn Kekerasan	245	179	73,06
10	Penganiayaan Ringan	586	403	68,77
11	Penggelapan	604	309	51,16
12	Penggelapan dalam Jabatan	266	145	54,51
13	Penggelapan dalam keluarga	0	0	0,00
14	Kebakaran	7	6	85,71
15	Pengrusakan	114	78	68,42
16	Pencurian Ringan	4	2	50,00
17	Pemerasan dan Pengancaman	96	62	64,58
18	Pembunuhan	28	28	100,00
19	Pemalsuan Surat	115	73	63,48
20	Pemalsuan Materai	0	0	0,00
21	Perkosaan	14	15	107,14
22	Pengeroyokan	790	553	70,00
23	Perjudian	60	72	120,00
24	Penghinaan	24	17	70,83
25	Kasus Tanah	105	83	79,05
26	Pencurian Ternak	13	2	15,38
27	Perbuatan Tidak Menyenangkan	46	44	95,65
28	Perzinahan	98	98	100,00
29	Pencurian Kawat	0	0	0,00
30	Melarikan Perempuan	4	5	125,00
31	Penyalahgunaan Sajak	181	164	90,61
32	Penculikan	8	4	50,00
33	Penyalahgunaan Senpi / Handak	2	0	0,00
34	Penadahan	120	159	132,50
35	Pembakaran	6	2	33,33
36	Pencemaran Nama Baik	24	24	100,00
37	Pencurian Dlm Keluarga	2	1	50,00
38	Aborsi	1	2	200,00
39	Memberikan Keterangan Palsu	5	5	100,00
40	Perbuatan Cabul	131	86	65,65
41	Kej. Melanggar Kesopanan	29	8	27,59
42	Penipuan dan Penggelapan	718	449	62,53
43	Kekerasan Dalam Rumah Tangga	342	319	93,27
44	UU Perlindungan terhadap anak	754	618	81,96
45	Percobaan Pencurian	55	40	72,73
46	Percobaan Pembunuhan	0	0	0,00
47	Percobaan Perkosaan	0	0	0,00
48	Kekerasan terhadap orang/benda	18	9	50,00
49	Perampasan	26	17	65,38
50	UU Perumahan	0	0	0,00
51	UU Pornografi	7	6	85,71

52	Kelalaian mengakibatkan orang mati	1	0	0,00
53	Kelalaian mengakibatkan orang luka	2	1	50,00
54	Buang bayi	2	0	0,00
55	Mucikari	3	5	166,67
56	UU Pernikahan	2	1	50,00
57	Merampas kemerdekaan	1	1	100,00
58	Penipuan Sbg Mata Pencaharian	0	0	0,00
59	Masuk Pekarangan Tanpa Ijin	15	8	53,33
60	Penghasutan	0	1	1,00
61	UU Fidusia	0	0	0,00
62	Penyuapan	0	0	0,00
63	Penyekapan	1	1	100,00
64	Menggelapkan asal usul orang	1	0	0,00
65	UU Advokat	0	0	0,00
66	Menghalangi proses penyidikan	0	0	0,00
67	Pemalsuan batas pekarangan	0	0	0,00
68	Pernikahan terhalang	12	5	41,67
69	Melawan petugas yg sedang bertugas	1	1	100,00
70	Lahgun wewenang	0	0	0,00
71	Pemerintah Daerah	0	0	0,00
72	UU Pendidikan	0	0	0,00
73	Fitnah	0	5	5,00
74	Rusak segel	1	0	0,00
75	kejahatan asuransi	0	0	0,00
76	pengaduan palsu	0	1	1,00
77	tipiring	16	9	56
78	membuka rahasia negara	0	0	0,00
79	mencabut orang yg belum dewasa dari kuasa yg sah	0	0	0,00
80	Keamanan Negara	0	0	0,00
81	Temu mayat	22	21	95,45
82	Laka KA	0	0	0,00
83	Bangunan Gedung	0	0	0,00
84	Prostitusi	4	1	25,00
85	Menarik barang sitaan	0	0	0,00
86	Membahayakan keselamatan umum	10	8	80,00
87	Sumpah palsu	0	0	0,00
88	Pencucian uang	0	0	0,00
89	Barang temuan	0	0	0,00
90	Hilangkan tanda batas	0	0	0,00
91	Persaingan curang	0	0	0,00
92	Orang hilang	0	0	0,00
93	Menyuruh memasukan ket. Palsu	0	8	8,00
94	Pemalsuan tanda tangan	0	0	0,00
95	Hilangkan/Aliihkan benda jaminan/sitaan	0	0	0,00
	<b>JUMLAH</b>	<b>12721</b>	<b>8660</b>	<b>68,08</b>



II. TRANSNASIONAL		JTP	JPTP	%
96	Trafficking	88	17	19,32
97	UU Ketenagakerjaan	7	0	0,00
98	UU Terorisme	0	0	0,00
99	Penyelundupan manusia	2	0	0,00
<b>JUMLAH</b>		<b>97</b>	<b>17</b>	<b>17,53</b>
III. KEJAHATAN YG MERUGIKAN KEKAYAAN NEGARA		JTP	JPTP	%
	Penyelundupan	0	0	0,00
<b>JUMLAH</b>		<b>0</b>	<b>0</b>	<b>0,00</b>
IV. KEJAHATAN YANG BER IMPLIKASI KONTIJENSI		JTP	JPTP	%
100	UU PEMILU	0	0	0,00
101	Unjuk rasa	0	0	0,00
102	Penghinaan thd Presiden & Wapres	0	0	0,00
103	Menodai bendera kebangsaan RI	0	0	0,00
104	Kasus Keagamaan	0	0	0,00
<b>JUMLAH</b>		<b>0</b>	<b>0</b>	<b>0,00</b>
<b>TOTAL</b>		<b>12818</b>	<b>8677</b>	<b>67,69</b>

2) Data jumlah tindak pidana & jumlah penyelesaian TP periode tahun 2022 dan 2023 di jajaran Polda Jabar

NO	KESATUAN	TAHUN 2022 (JANUARI - DESEMBER)			RENGKING	TAHUN 2023 (JANUARI - JULI)			RANGKING
		JTP	JPTP	%		JTP	JPTP	%	
1	RESTABES BANDUNG	2515	774	30,78	1	2286	759	33,2	1
2	RES BOGOR	1651	1534	92,91	2	1078	931	86,4	3
3	RESTA BANDUNG	1623	1268	78,13	3	1204	727	60,4	2
4	RES KARAWANG	1580	1710	108,23	4	913	1008	110	4
5	RESTA BOGOR KOTA	1397	868	62,13	5	785	483	61,5	5
6	RES PURWAKARTA	1091	835	76,54	6	473	271	57,3	11
7	RES INDRAMAYU	1046	1136	108,6	7	640	575	89,8	7
8	RES CIMAH	808	676	83,66	8	449	392	87,3	12
9	RES TASIKMALAYA KOTA	791	371	46,9	9	233	159	68,2	17
10	RES CIREBON KOTA	640	664	103,75	10	358	422	118	13
11	RES SUBANG	628	453	72,13	11	294	212	72,1	14
12	RES GARUT	573	357	62,3	12	270	147	54,4	16
13	RESTA CIREBON	564	473	83,87	13	745	386	51,8	6
14	DIT RESKRIMUM	451	309	68,51	14	195	168	86,2	20
15	RES SUKABUMI	430	410	95,35	15	498	476	95,6	10
16	RES CIANJUR	411	299	72,75	16	291	205	70,5	15
17	RES SUMEDANG	360	268	74,44	17	589	255	43,3	8

18	RES SUKABUMI KOTA	357	264	73,95	18	587	374	63,7	9
19	RES KUNINGAN	355	201	56,62	19	228	227	99,6	19
20	RES MAJALENGKA	338	328	97,04	20	229	148	64,6	18
21	RES TASIKMALAYA	317	320	100,95	21	159	156	98,1	21
22	RES CIAMIS	280	207	73,93	22	152	109	71,7	22
23	RES BANJAR	145	102	70,34	23	87	53	60,9	23
24	RES PANGANDARAN	109	48	44,04	24	75	34	45,3	24
JUMLAH		18460	13875	75,16		12818	8677	67,7	

3) Data laka lantas dan data pelanggaran lalu lintas Tahun 2023 :

a) Data Laka Lantas tahun 2023

NO	KESATUAN	JUMLAH LAKA	JUMLAH KORBAN LAKA LANTAS			KERMAT	KET
			MD	LB	LR		
1	POLRES KUNINGAN	167	86	82	142	Rp. 310.700.000,00	
2	POLRES TASIKMALAYA	131	61	2	146	Rp. 130.200.000,00	
3	POLRES CIANJUR	312	212	30	259	Rp. 572.650.000,00	
4	POLRES SUKABUMI	137	84	17	137	Rp. 441.500.002,00	
5	POLRES SUKABUMI KOTA	117	50	0	117	Rp. 179.300.000,00	
6	POLRES BOGOR	586	379	91	329	Rp. 693.450.000,00	
7	POLRES KOTA BANDUNG	341	177	13	250	Rp. 392.000.000,00	
8	POLRES INDRAMAYU	579	307	7	735	Rp. 1.036.700.000,00	
9	POLRES CIAMIS	310	131	60	283	Rp. 371.300.000,00	
10	POLRES KARAWANG	742	264	60	693	Rp. 1.704.500.000,00	
11	POLRES GARUT	305	154	18	381	Rp. 546.600.000,00	
12	POLRES PURWAKARTA	346	145	23	450	Rp. 1.938.100.000,00	
13	POLRES SUMEDANG	243	142	0	301	Rp. 380.900.000,00	
14	POLRES MAJALENGKA	285	143	10	248	Rp. 733.300.000,00	
15	POLRES CIMAHU KOTA	412	142	1	349	Rp. 450.000.500,00	
16	POLRES CIREBON KOTA	260	60	8	304	Rp. 201.850.000,00	
17	POLRES KOTA CIREBON	421	229	0	326	Rp. 398.600.000,00	
18	POLRES SUBANG	509	236	22	665	Rp. 617.000.000,00	
19	POLRES TASIKMALAYA KOTA	254	89	0	288	Rp. 222.000.000,00	
20	POLRES BANJAR KOTA	46	18	6	50	Rp. 76.900.000,00	
21	POLRES KOTA BESAR BANDUNG	414	168	11	346	Rp. 606.500.000,00	
22	POLRES KOTA BOGOR KOTA	95	50	6	97	Rp. 97.950.000,00	
<b>TOTAL</b>		<b>7012</b>	<b>3327</b>	<b>467</b>	<b>6896</b>	<b>Rp. 12.102.000.502,00</b>	

b) Data Pelanggaran Lalu Lintas ditinjau dari segi profesi tahun 2023

NO	KESATUAN	JUM-LAH G A R	PROFESI						K E T
			PNS	SWAS TA	PELA JAR	PENGE MUDI	TNI/ POLRI	LAIN LAIN	

1	DITLANTAS POLDA	1.530	9	768	260	49	0	444	
2	PJR POLDA	352	0	0	1	0	0	351	
3	POLRESTA BOGOR KOTA	2.026	0	1.737	74	64	0	151	
4	POLRES BOGOR	1.536	0	580	187	0	0	769	
5	POLRES CIANJUR	241	0	142	43	10	0	46	
6	POLRES SUKABUMI KOTA	1.142	13	427	159	10	0	533	
7	POLRES SUKABUMI	1.530	9	9	9	9	9	444	
8	POLRES KARAWANG	1.361	32	669	131	16	0	513	
9	POLRES PURWAKARTA	773	16	189	117	49	0	402	
10	POLRES SUBANG	471	0	152	8	0	0	311	
11	POLRES CIMAHI	1.581	33	630	274	80	1	563	
12	POLRESTA BANDUNG	925	22	273	103	20	1	506	
13	POLRES SUMEDANG	655	39	228	114	16	0	258	
14	POLRES GARUT	3.029	210	1.175	458	145	0	1.041	
15	POLRES TASIKMALAYA	1.143	92	341	115	20	0	575	
16	POLRES TASIKMALAYA KOTA	1.851	57	823	310	22	0	639	
17	POLRES CIAMIS	2.291	27	564	411	120	0	1.169	
18	POLRES BANJAR	595	23	82	51	6	0	433	
19	POLRES CIREBON KOTA	230	2	88	31	0	1	108	
20	POLRESTA CIREBON	921	0	483	223	34	4	177	
21	POLRES INDRAMAYU	886	46	320	137	15	0	368	
22	POLRES KUNINGAN	1.530	137	413	136	0	137	484	
23	POLRES MAJALENGKA	1.530	9	9	9	9	9	912	
24	POLRESTABES BANDUNG	6.729	1	3.626	1.563	44	0	1.495	
25	POLRES PANGANDARAN	431	0	1	0	0	0	430	
	<b>JUMLAH</b>	<b>35.289</b>	<b>777</b>	<b>13.729</b>	<b>4.924</b>	<b>738</b>	<b>162</b>	<b>13.122</b>	

Sumber Dit Lantas Polda Jabar

## c) Data pelanggaran berdasarkan golongan SIM tahun 2023

NO	KESATUAN	JUM- LAH GAR	GOLONGAN SIM								TANPA SIM / KR
			A	A UMUM	B .I	B . I UMUM	B.II	B . II UMUM	C	D	
1	DITLANTAS POLDA	107	25	0	0	0	0	0	10	0	72
2	PJR POLDA	0	0	0	0	0	0	0	0	0	0
3	POLRES BOGOR KOTA	4.773	58	1	11	3	0	1	2.013	0	2.686
4	POLRES BOGOR	4.271	55	0	0	4	4	2	552	0	3.654
5	POLRES CIANJUR	9.162	103	0	27	17	8	19	1.833	0	6.335
6	POLRES SUKABUMI KOTA	6.038	25	0	14	5	0	12	2.582	0	3.109
7	POLRES SUKABUMI	2.175	89	0	15	7	10	17	618	0	1.402
8	POLRES KARAWANG	3.953	87	0	62	27	33	17	3.338	0	389
9	POLRES PURWAKARTA	2.516	40	27	56	65	6	60	953	0	1.309

NO	KESATUAN	JUM- LAH GAR	GOLONGAN SIM								TANPA SIM / KR
			A	A UMUM	B.I	B.I UMUM	B.II	B.II UMUM	C	D	
10	POLRES SUBANG	5.832	65	14	41	80	4	39	1.124	0	4.465
11	POLRES CIMAHI	13.847	238	111	48	54	43	96	9.835	0	3.422
12	POLRESTA BANDUNG	31.479	270	0	91	52	47	72	4.737	0	26.210
13	POLRES SUMEDANG	8.155	77	0	19	10	3	24	1.457	0	6.565
14	POLRES GARUT	5.608	385	28	20	20	3	24	1.215	0	3.954
15	POLRES TASIKMALAYA	5.679	169	1	46	21	25	0	1.253	0	4.164
16	POLRES TASIKMALAYA KOTA	8.843	230	45	27	18	14	16	6.451	0	3.035
17	POLRES CIAMIS	9.252	1.001	4	456	1.049	371	845	3.240	0	2.347
18	POLRES BANJAR	2.482	85	0	6	18	3	55	527	0	1.788
19	POLRES CIREBON KOTA	4.349	159	0	4	8	13	23	2.852	0	1.290
20	POLRESTA CIREBON	3.671	109	0	21	0	8	0	2.937	0	596
21	POLRES INDRAMAYU	1.863	47	0	50	79	60	146	480	0	1.001
22	POLRES KUNINGAN	3.676	706	620	230	120	75	0	1.561	0	364
23	POLRES MAJALENGKA	4.703	73	3	48	42	28	58	711	0	3.740
24	POLRESTABES BANDUNG	33.026	1.118	1.378	62	262	0	370	27.793	0	1.696
<b>JUMLAH</b>		131.506	3.380	1.850	930	1.013	453	1.066	58.398	0	63.021

## d) Data Pelanggaran R2 dilihat dari merk kendaraan tahun 2023

NO	KESATUAN	JENIS PELANGGARAN YANG DILAKUKAN										JML
		HELM	KECE PA- TAN	KELENG KAPAN KENDA RAAN	SU- RAT SU- RAT	BONCE NGAN LEBIH 1	MAR- KA RAM- BU	MELA WAN ARUS	LAM- PU UTA- MA	GUNA HP	LAIN LAIN	
1	DITLANTAS POLDA	0	0	0	0	0	0	0	0	0	0	0
2	PJR POLDA	0	0	0	0	0	0	0	0	0	0	0
3	POLRES BO- GOR KOTA	1.986	0	173	262	93	0	2.139	0	0	0	4.653
4	POLRES BO- GOR	965	0	8	101	0	173	779	0	71	312	2.409
5	POLRES CIANJUR	3.721	0	566	977	393	449	2.455	0	0	0	8.561
6	POLRES SUKABUMI KOTA	2.308	0	259	1.882	0	1.118	52	0	0	291	5.910

NO	KESATUAN	JENIS PELANGGARAN YANG DILAKUKAN										JML
		HELM	KECEPATAN	KELENGKAPAN KENDARAAN	SURAT SURAT	BONGGONGAN LEBIH 1	MAR-KA RAM-BU	MELAWAN ARUS	LAM-PU UTA-MA	GUNA HP	LAIN LAIN	
7	POLRES SUKABUMI	783	4	153	927	0	0	0	0	0	0	1.878
8	POLRES KARAWANG	1.240	2	210	283	13	363	1.252	257	13	95	3.728
9	POLRES PURWAKARTA	1.610	0	92	298	45	66	11	15	0	89	2.226
10	POLRES SUBANG	1.971	0	452	1.328	1	712	805	0	0	0	5.269
11	POLRES CIMAHI	5.607	0	459	2.030	150	957	2.969	37	17	370	12.736
12	POLRESTA BANDUNG	9.856	0	919	9.795	99	2.808	4.165	108	0	1.553	29.303
13	POLRES SUMEDANG	5.066	0	316	1.422	2	359	655	42	3	38	7.903
14	POLRES GARUT	1.939	0	119	319	111	22	1.448	39	27	262	4.289
15	POLRES TASIKMALAYA	1.786	0	595	1.653	3	9	49	1.005	16	36	5.152
16	POLRES TASIKMALAYA KOTA	3.569	0	631	1.517	82	613	1.746	129	12	194	8.493
17	POLRES CIAMIS	910	0	1.115	1.107	232	1.004	1.006	195	6	1.054	6.629
18	POLRES BANJAR	407	0	57	550	86	0	667	0	8	445	2.220
19	POLRES CIREBON KOTA	2.638	0	503	52	7	0	975	0	0	13	4.188
20	POLRESTA CIREBON	1.235	0	459	515	0	97	533	46	0	461	3.412
21	POLRES INDRAMAYU	1.156	0	208	30	3	55	21	0	0	0	1.473
22	POLRES KUNINGAN	765	0	226	1.144	0	0	0	171	153	0	2.459
23	POLRES MAJALENGKA	1.931	0	417	894	10	25	109	818	0	2	4.206
24	POLRESTABES BANDUNG	2.864	0	0	1.799	0	21.793	2.361	0	0	836	29.489
<b>JUMLAH</b>		40.698	6	5.807	21.554	797	24.677	17.537	2.407	207	3.615	117.272

## e) Data Pelanggaran R4 dilihat dari Jenis Pelanggaran tahun 2023

NO	KESATUAN	JENIS PELANGGARAN YANG DILAKUKAN										JML
		KECEPATAN	MUATAN	KELENGKAPAN KENDARAAN	SURAT SURAT	SABUK KESELAMATAN	MAR-KA RAM-BU	MELAWAN ARUS	GUNAKAN HP	LAIN LAIN		
1	DITLANTAS POLDA	0	0	0	0	0	0	0	0	0	0	0
2	PJR POLDA	0	0	0	0	0	0	0	0	0	0	0
3	POLRES BOGOR KOTA	0	14	0	44	62	0	0	0	0	0	120

NO	KESATUAN	JENIS PELANGGARAN YANG DILAKUKAN									JML
		KECEPATAN	MUATAN	KELENGKAPAN	SURAT SURAT	SABUK KESELAMATAN	MAR-KA RAM-BU	MELAWAN ARUS	GUNAKAN HP	LAIN LAIN	
4	POLRES BOGOR	0	125	0	21	123	15	0	0	2	286
5	POLRES CIANJUR	0	67	0	239	99	196	0	0	0	520
6	POLRES SUKABUMI KOTA	0	11	2	22	40	52	0	0	1	128
7	POLRES SUKABUMI	32	13	15	244	25	0	0	0	0	297
8	POLRES KARAWANG	0	31	13	24	64	8	85	0	0	225
9	POLRES PURWAKARTA	6	42	46	82	33	81	0	0	0	290
10	POLRES SUBANG	2	113	10	143	67	211	117	0	0	663
11	POLRES CIMAHI	0	480	2	301	196	190	0	20	72	1.261
12	POLRESTA BANDUNG	0	620	42	507	423	254	149	0	181	2.176
13	POLRES SUMEDANG	0	150	14	53	14	16	28	0	0	275
14	POLRES GARUT	0	403	19	177	94	6	383	28	175	1.285
15	POLRES TASIKMALAYA	0	78	50	190	194	0	0	0	15	527
16	POLRES TASIK KOTA	0	63	7	93	69	60	53	0	5	350
17	POLRES CIAMIS	0	170	330	679	227	372	457	11	377	2.623
18	POLRES BANJAR	0	112	0	7	49	0	87	1	6	258
19	POLRES CIREBON KOTA	5	22	6	8	8	87	9	0	9	154
20	POLRESTA CIREBON	0	43	1	5	32	1	45	0	0	125
21	POLRES INDRAMAYU	10	349	0	0	26	2	3	0	0	390
22	POLRES KUNINGAN	0	262	154	442	249	40	0	70	0	1.217
23	POLRES MAJALENGKA	17	136	10	135	136	28	5	0	29	496
24	POLRESTABES BANDUNG	0	556	0	0	439	2.175	0	2	15	3.187
<b>JUMLAH</b>		72	3.860	721	3.416	2.669	3.794	1.421	132	887	16.853

#### 6) Kalender Nasional Tahun 2024 dan Peringatan Hari Nasional / Internasional serta Peringatan HUT Partai di Indonesia

##### a) Kalender Nasional Tahun 2024

NO	TANGGAL	HARI	HARI LIBUR	KETERANGAN
<b>HARI LIBUR NASIONAL</b>				
1	1 Januari	Senin	Tahun Baru 2024 Masehi	Tahun Baru Masehi

NO	TANGGAL	HARI	HARI LIBUR	KETERANGAN
2	8 Februari	Kamis	Isra Mi'raj Nabi Muhammad SAW 2024 (27 Rajab 1445 H)	Hari Raya Umat Islam, Isra' Mi'raj (Isra Mi'raj)
3	10 Februari	Sabtu	Tahun Baru Imlek 2575 Kongzili	Hari Raya Tahun Baru China 2024
4	11 Maret	Senin	Hari Suci Nyepi Tahun Baru Saka 1946	Hari Raya Umat Hindu: Nyepi/ Tahun Baru Saka 1946
5.	29 Maret	Jum'at	Wafat Isa Al Masih	Hari Raya Umat Nasrani: Jumat Agung 2024 (Wafat Yesus Kristus)
6	10 April	Jum'at	Hari Raya Idul Fitri 1445 Hijriyah	Hari Raya Umat Islam: Idul Fitri (1 Syawal 1445 H)
7	11 April	Jumat	Hari Raya Idul Fitri 1445 Hijriyah	Dalam rangka Hari Raya Idul Fitri
8	1 Mei	Rabu	Hari Buruh Internasional	May Day yang diperingati seluruh buruh Internasional
9	9 Mei	Kamis	Kenaikan Isa Al Masih	Hari Raya Umat Nasrani: Kenaikan Tuhan Yesus ke Surga
10	23 Mei	Kamis	Hari Raya Waisak 2567	Hari Suci Agama Umat Budha: Waisak 2567 atau Waisaka 2567
11	1 Juni	Sabtu	Hari Lahir Pancasila	Hari lahirnya Pancasila
12	17 Juni	Senin	Hari Raya Idul Adha 1445 Hijriyah	Hari Raya Umat Islam: Idul Adha 2024 (10 Dzulhijah 1445 H)
13	7 Juli	Minggu	Tahun Baru Islam 1446 Hijriyah	Hari Raya Umat Islam: Tahun Baru 1446 Hijriyah
14	17 Agustus	Sabtu	Hari Kemerdekaan Republik Indonesia ke 79	Peringatan hari Proklamasi Kemerdekaan RI
15	15 September	Minggu	Maulid Nabi Muhammad SAW	Hari Raya Umat Islam: Maulid Nabi Muhammad SAW (12 Rabiul Awal 1445 H)
16	25 Desember	Rabu	Hari Raya Natal	Hari Raya Umat Nasrani: Kelahiran Isa Almasih (Natal)

NO	TANGGAL	HARI	HARI LIBUR	KETERANGAN
<b>Cuti Bersama</b>				
1	09 Februari 2024	Jumat	Tahun Baru Imlek	Hari Raya Tahun Baru China 2024
2	12 Maret 2024	Selasa	Hari Suci Nyepi Tahun Baru Saka 1946	Hari Raya Umat Hindu: Nyepi/ Tahun Baru Saka 1946
3	8, 9, 12 s.d 15 April 2024	Senin, Selasa, Jumat dan Senin	Hari Raya Idul Fitri 1444 Hijriyah	Cuti bersama untuk Hari Raya Idul Fitri
4	10 Mei 2024	Jumat	Kenaikan Isa Al Masih	Hari Raya Umat Nasrani: Kenaikan Tuhan Yesus ke Surga
5	24 Mei	Jumat	Hari Raya Waisak 2567	Hari Suci Agama Umat Budha: Waisak 2567 atau Waisaka 2567
6	18 Juni	Selasa	Hari Raya Idul Adha 1445 Hijriyah	Hari Raya Umat Islam: Idul Adha 2024 (10 Dzulhijah 1445 H)
7	26 Desember	Kamis	Hari Raya Natal	Hari Raya Umat Nasrani: Kelahiran Isa Almasih (Natal)

*Pelaksanaan cuti bersama tahun 2024 akan ditetapkan kemudian.*

#### b) Peringatan Hari Nasional dan Internasional

TANGGAL	KETERANGAN	TANGGAL	KETERANGAN
1	2	3	4
1 Januari	Hari Perdamaian Dunia	22 Juli	Hari Kejaksaan
3 Januari	Hari Departemen Agama Republik Indonesia	23 Juli	Hari Anak Nasional
5 Januari	Hari Korps Wanita Angkatan Laut	23 Juli	Hari Komite Nasional Pemuda Indonesia (KNPI)
10 Januari	Hari Gerakan Satu Juta Pohon; Hari Tritura	27 Juli	Peringatan peristiwa penyerangan Kantor PDI P/Kudatuli
15 Januari	Tragedi Malari; Hari Peristiwa Laut dan Samudera atau Hari Dharma Samudera	29 Juli	Hari Bhakti TNI Angkatan Udara
25 Januari	Hari Gizi dan Makanan; Hari Kusta Internasional	31 Juli	Hari Lahir Korps Pelajar Islam Indonesia (PII)
26 Januari	Peringatan Hari Lahir Serikat Petani Pasundan (SPS)	<b>5 Agustus</b>	Hari Dharma Wanita Nasional
31 Januari	Hari Ulang Tahun Nahdlatul Ulama (NU)	<b>8 Agustus</b>	Hari Ulang Tahun ASEAN



TANGGAL	KETERANGAN	TANGGAL	KETERANGAN
5 Februari	HUT Himpunan Mahasiswa Islam (HMI)	<b>10 Agustus</b>	Hari Veteran Nasional; Hari Kebangkitan Teknologi Nasional
7 Februari	Memperingati perjuangan Rakyat Jabar dan TNI pasukan Siliwangi menangkap pimpinan DII TII KARTO SUWIRYO	<b>12 Agustus</b>	Hari Wanita TNI Angkatan Udara (Wara)
9 Februari	HUT Gerakan Mahasiswa Kristen Indonesia (GMKI)	<b>13 Agustus</b>	Hari Peringatan Pangkalan Brandan Lautan Api
9 Februari	Hari Pers Nasional (PWI)	<b>14 Agustus</b>	Hari Pramuka
9 Februari	Hari Kavaleri; Hari Pers Nasional	<b>17 Agustus</b>	Hari Kemerdekaan RI
14 Februari	Peringatan Valentine Day; Hari Peringatan Pembela Tanah Air (PETA)	<b>18 Agustus</b>	Hari Konstitusi Republik Indonesia
14 Februari	Hari Valentine	<b>19 Agustus</b>	Hari Departemen Luar Negeri Indonesia
20 Februari	Hari Pekerja Indonesia SPSI (Serikat Pekerja Seluruh Indonesia)	<b>21 Agustus</b>	Hari Maritim Nasional
22 Februari	Hari Istiqlal	<b>24 Agustus</b>	Hari Pertelevisian Nasional (TVRI, RCTI & SCTV)
28 Februari	Hari Gizi Nasional Indonesia	<b>1 September</b>	Hari Polisi Wanita (Polwan)
1 Maret	Hari Kehakiman Nasional	<b>4 September</b>	Hari Pelanggan Nasional
1 Maret	Hari Peringatan Serangan Umum di Yogyakarta	<b>7 September</b>	Hari Lahir mantan Presiden KH Abdurahman Wahid
6 Maret	Hari Komando Strategis Angkatan Darat (Kostrad)	<b>8 September</b>	Hari Aksara
8 Maret	Hari Wanita/Perempuan Internasional	<b>8 September</b>	Hari Pamong Praja
9 Maret	Hari Musik Nasional	<b>9 September</b>	Hari Lahir mantan Presiden Dr. H. Susilo Bambang Yudhoyono
10 Maret	Hari Persatuan Artis Film Indonesia (Parfi)	<b>9 September</b>	Hari Olahraga Nasional
11 Maret	Hari Surat Perintah Sebelas Maret (Supersemar)	<b>11 September</b>	Hari Radio Republik Indonesia (RRI)
21 Maret	Hari Sindrom Down	<b>11 September</b>	Hari Peringatan Serangan 11 September 2001
22 Maret	Hari Air se dunia	<b>12 September</b>	Peristiwa Tanjung Priok
23 Maret	Hari Meteorologi se dunia	<b>17 September</b>	Hari Palang Merah Indonesia

TANGGAL	KETERANGAN	TANGGAL	KETERANGAN
24 Maret	Hari Peringatan Bandung Lautan Api	<b>17 September</b>	Hari Perhubungan Nasional
27 Maret	Hari Klub Wanita Internasional (bahasa Inggris: Women International Club Day - WIC)	<b>21 September</b>	Hari Perdamaian Dunia
29 Maret	Hari Filateli Indonesia	<b>24 September</b>	Hari Tani
30 Maret	Hari Film Nasional	<b>24 September</b>	Peristiwa Semanggi II
1 April	Hari Bank Dunia; Hari April Fool's Day	<b>25 September</b>	Hari Jadi Kota Bandung
1 April	Hari Jadi Kota Sukabumi	<b>26 September</b>	Hari Statistik
6 April	Hari Nelayan Nasional	<b>27 September</b>	Hari Pos Telekomunikasi Telegraf (PTT)
7 April	Hari Kesehatan Internasional	<b>28 September</b>	Hari Kereta Api
9 April	Hari Penerbangan Nasional; Hari TNI Angkatan Udara	<b>29 September</b>	Hari Sarjana Nasional
12 April	Hari Bawa Bekal Nasional	<b>30 September</b>	Hari Peringatan Gerakan 30 September 1965
15 April	Hari Zeni	<b>1 Oktober</b>	Hari Pangan se Dunia
16 April	Hari Komando Pasukan Khusus (Kopassus)	<b>1 Oktober</b>	Hari Kesaktian Pancasila
18 April	Hari Peringatan Konferensi Asia Afrika	<b>2 Oktober</b>	Hari Batik Nasional
19 April	Hari Pertahanan Sipil (Hansip)	<b>3 Oktober</b>	Hari Arsitektur Dunia-World Architecture Day UIA
20 April	Hari Konsumen Nasional	<b>3 Oktober</b>	Hari Kretek Nasional
21 April	Hari Kartini	<b>5 Oktober</b>	Hari Tentara Nasional Indonesia (TNI)
22 April	Peringatan hari Bumi se dunia	<b>10 Oktober</b>	Hari Kesehatan Jiwa
23 April	Hari Buku	<b>14 Oktober</b>	Tahun Baru 1437 H
24 April	Hari Ulang RMS; Hari Angkutan Nasional; Hari Solidaritas Asia-Afrika	<b>15 Oktober</b>	Hari Hak Asasi Binatang
27 April	Hari Permayarakatan Indonesia	<b>16 Oktober</b>	Hari Parlemen Indonesia
1 Mei	Peringatan hari Buruh se dunia; Hari Peringatan Pembebasan Irian Barat	<b>16 Oktober</b>	Hari Pangan Sedunia
2 Mei	Hari Pendidikan Nasional (Hardiknas)	<b>24 Oktober</b>	Hari Dokter Nasional
5 Mei	Hari Lembaga Sosial Desa (LSD)	<b>24 Oktober</b>	Hari Perserikatan Bangsa-Bangsa (PBB)
11 Mei	Hari POM – TNI	<b>27 Oktober</b>	Hari Listrik Nasional
12 Mei	Kasus Trisakti	<b>27 Oktober</b>	Hari Blogger Nasional

TANGGAL	KETERANGAN	TANGGAL	KETERANGAN
15 Mei	Hari Korps Resimen Mahadajaya/ Jayakarta (Menwa Jayakarta)	<b>28 Oktober</b>	Hari Sumpah Pemuda
17 Mei	Hari Buku Nasional	<b>30 Oktober</b>	Hari Keuangan
19 Mei	Hari Korps Cacat Veteran Indonesia	<b>3 November</b>	Hari Kerohanian
20 Mei	Hari Kebangkitan Nasional	<b>5 November</b>	Hari Cinta Puspa dan Satwa Nasional
21 Mei	Hari Peringatan Reformasi	<b>8 November</b>	Hari Tata Ruang Nasional
23 Mei	Hari Penyu Sedunia	<b>10 November</b>	Hari Pahlawan
29 Mei	Hari Keluarga		
31 Mei	Hari Tanpa Tembakau Sedunia	<b>12 November</b>	Hari Ayah Nasional
1 Juni	Hari Lahir Pancasila	<b>12 November</b>	Hari Kesehatan Nasional
1 Juni	Hari Anak-anak Sedunia	<b>13 November</b>	Peristiwa Semanggi I
1 Juni	Hari Susu Nusantara	<b>14 November</b>	Hari Brigade Mobil (BRIMOB)
3 Juni	Hari Pasar Modal Indonesia	<b>14 November</b>	Hari Diabetes Sedunia
3 Juni	Hari Jadi Kota Bogor	<b>21 November</b>	Hari Pohon
5 Juni	Hari Lingkungan Hidup Sedunia	<b>22 November</b>	Hari Perhubungan Darat
6 Juni	Hari Lahir mantan Presiden Soekarno	<b>25 November</b>	Hari Guru
8 Juni	Hari Lahir mantan Presiden Soeharto	<b>28 November</b>	Hari Menanam Pohon Indonesia
8 Juni	Hari Laut Sedunia	<b>29 November</b>	Hari KORPRI
15 Juni	Hari Demam Berdarah Dengue ASEAN	<b>1 Desember</b>	Hari Papua Merdeka
17 Juni	Hari Dermaga	<b>1 Desember</b>	Hari AIDS Sedunia
21 Juni	Hari Lahir Presiden Ir. Joko Widodo	<b>1 Desember</b>	Hari Jadi Kota Banjar
21 Juni	Hari Jadi Kota Cimahi	<b>9 Desember</b>	Peringatan hari Anti Korupsi se dunia
21 Juni	Hari Jadi Kota Tasikmalaya	<b>9 Desember</b>	Hari Armada
21 Juni	Hari Krida Pertanian	<b>10 Desember</b>	Peringatan hari HAM se dunia
22 Juni	Hari Ulang Tahun Kota Jakarta	<b>12 Desember</b>	Hari Transmigrasi
24 Juni	Hari Bidan Nasional	<b>13 Desember</b>	Hari Nusantara
26 Juni	Hari Anti Narkoba Sedunia	<b>15 Desember</b>	Hari Infanteri
26 Juni	Peringatan hari Mandat / Narkoba se dunia	<b>19 Desember</b>	Hari Bela Negara
29 Juni	Hari Keluarga Berencana	<b>20 Desember</b>	Hari Kesetiakawanan Sosial Nasional
1 Juli	Hari Bhayangkara	<b>22 Desember</b>	Hari Ibu Nasional
1 Juli	Hari Buah Sedunia	<b>22 Desember</b>	Hari Sosial

TANGGAL	KETERANGAN	TANGGAL	KETERANGAN
5 Juli	Hari Bank Indonesia	<b>25 Desember</b>	Hari Natal
9 Juli	Hari Satelit Palapa	<b>26 Desember</b>	Peristiwa/tragedi Tsunami di Aceh
12 Juli	Hari Koperasi	<b>31 Desember</b>	Perayaan Malam Tahun Baru
15 Juli	Hari PT. Askes (Persero)	<b>31 Desember</b>	Hari Jadi Kota Cirebon

### c) Peringatan HUT Partai di Indonesia

NO	HUT	NAMA PARTAI
1.	<b>05 Januari 2024</b>	<b>HUT Partai Persatuan Pembangunan (PPP)</b>
2.	<b>10 Januari 2024</b>	<b>HUT Partai Demokrasi Indonesia Perjuangan (PDIP)</b>
3.	<b>06 Februari 2024</b>	<b>HUT Partai Gerakan Indonesia Raya (GERINDRA)</b>
4.	<b>16 April 2015</b>	<b>HUT Partai Garda Perubahan Indonesia (GARUDA)</b>
5	<b>28 April 2021</b>	<b>HUT Partai UMMAT</b>
6.	<b>17 Juli 2024</b>	<b>HUT Partai Bulan Bintang (PBB)</b>
7.	<b>20 Juli 2024</b>	<b>HUT Partai Keadilan Sejahtera (PKS)</b>
8.	<b>23 Juli 2024</b>	<b>HUT Partai Kebangkitan Bangsa (PKB)</b>
9.	<b>26 Juli 2024</b>	<b>HUT Partai Nasional Demokrat (NASDEM)</b>
10.	<b>23 Agustus 2024</b>	<b>HUT Partai Amanat nasional (PAN)</b>
11.	<b>28 Agustus 1998</b>	<b>HUT Partai Buruh</b>
12.	<b>09 September 2024</b>	<b>HUT Partai Demokrat</b>
13	<b>08 Oktober 2014</b>	<b>HUT Partai Persatuan Indonesia (PERINDO)</b>
14	<b>20 Oktober 2024</b>	<b>HUT Partai Golongan Karya (GOLKAR)</b>
15	<b>28 Oktober 2019</b>	<b>HUT Partai Gelombang Rakyat Indonesia (GELORA)</b>
16	<b>28 Oktober 2021</b>	<b>HUT Partai Kebangkitan Nusantara (PKN)</b>
17	<b>16 November 2014</b>	<b>HUT Partai Solidaritas Indonesia (PSI)</b>
18	<b>21 Desember 2006</b>	<b>HUT Partai Hati Nurani Rakyat (HANURA)</b>

### 7) Agenda Pemerintahan / agenda politik, agenda Internasional

- Sidang–sidang DPR/DPD/MPR; Sidang–sidang yang dihadiri pejabat negara; Sidang DPRD Prop./ Kab./ Kota; Kegiatan Pemerintah (Pusat / Daerah); dan Kegiatan Partai Politik.
- Kunjungan kerja Presiden Republik Indonesia / Wakil Presiden /VIP, para Menteri dan pejabat Negara Nasional/Internasional.
- Peaksanaan Tahapan Pemilu 2024 antara lain Kampanye, Masa Tenang, Pemungutan dan Penghitungan suara, Rekapitulasi hasil Penghitungan suara, Pengucapan sumpah/janji DPD, DPRD Propinsi, dan Kabupaten / Kota, Pengucapan sumpah /janji Presiden dan Wakil Presiden
- Pelaksanaan kelanjutan Pembangunan Jabar di 2023 dan 2024.

## II. PENUTUP

### A. KESIMPULAN

Penyusunan Intel Dasar ini menggunakan metode deskripsi analisis dan data yang termuat dapat dipertanggungjawabkan dan tidak semua data termuat dalam intel dasar

ini, seperti tingkat kesejahteraan masyarakat tiap-tiap Kabupaten/Kota, tingkat Kepala Daerah dan lain-lain.

B. SARAN-SARAN

1. Keakuratan data dan masalah akan diperbaiki sesuai dengan dinamika masyarakat
2. Koordinasi lintas sektoral akan ditingkatkan dan diperluas untuk memudahkan mencari/menambahkan data/masalah serta keakuratannya.
3. Semua data/masalah yang menyangkut masyarakat dan Kepolisian akan dimuat berdasarkan data-data yang valid dan dapat dipertanggungjawabkan.

Demikian Intel Dasar Tahun 2024 ini dibuat untuk dapat dijadikan bahan pelaksanaan tugas Kepolisian pada umumnya dan tugas-tugas Intelijen pada khususnya

